



Aduana Nacional de Bolivia
eficiencia y transparencia

GERENCIA NACIONAL JURIDICA

CIRCULAR No. 151/2001

La Paz, 25 de junio de 2001

REF: RESOLUCION DE DIRECTORIO N° RD 01-020-01 DE 21-06-2001 QUE MODIFICA A LA RESOLUCION DE DIRECTORIO N° RD 01-014-01 DE 11-05-01 Y APRUEBA EL NUEVO TEXTO ORDENADO DEL PROCEDIMIENTO PARA EL DESPACHO ADUANERO DE EXPORTACION DEFINITIVA.

Para su conocimiento, difusión y cumplimiento, se remite la Resolución de Directorio N° RD 01-020-01 de 21-06-2001 que modifica a la Resolución de Directorio N° RD 01-014-01 de 11-05-01 y aprueba el nuevo texto ordenado del Procedimiento para el Despacho Aduanero de Exportación Definitiva (GNNGC-02-01-02) y sus anexos.

Abog. Ausberto Ticona Cruz
Gerente Nacional Juridico
ADUANA NACIONAL

ATC/ric



Aduana Nacional de Bolivia
eficiencia y transparencia

RESOLUCION N° RD 01 - 020 - 01

La Paz, 21 JUN. 2001

VISTOS Y CONSIDERANDO:

Que mediante la Resolución de Directorio N° RD-01-014-01 de 11/05/2001, se aprobó el Procedimiento de Despacho Aduanero de Exportación Definitiva.

Que es necesario complementar las disposiciones del citado procedimiento y aprobar el Procedimiento Manual de Exportación Definitiva – SIDUNEA, conforme a la Ley General de Aduanas y su Reglamento.

Que el artículo 31° inciso a) del Reglamento de la Ley General de Aduanas, dispone que la Aduana Nacional tiene la función de emitir normas reglamentarias, disposiciones y procedimientos de carácter técnico en materia de regímenes, operaciones y acciones aduaneras, así como aquellas que regulen y controlen la actividad de los usuarios del servicio aduanero.

Que la Ley General de Aduanas, en el artículo 37 inciso e), dispone que el Directorio de la Aduana Nacional tiene la atribución de dictar resoluciones para facilitar y simplificar las operaciones aduaneras, estableciendo los procedimientos que se requieran para tal efecto.

POR TANTO:

El Directorio de la Aduana Nacional, en uso de sus facultades y atribuciones conferidas por Ley,

RESUELVE:

PRIMERO. Aprobar los anexos detallados a continuación, adjuntos a la presente Resolución, que formarán parte del Procedimiento para el Despacho Aduanero de Exportación Definitiva:

- ANEXO VI Procedimiento Manual de Exportación Definitiva



Aduana Nacional de Bolivia

eficiencia y transparencia

- ANEXO VIa Diseño e instructivo de llenado de la Declaración Única de Exportación – DUE y Tablas de Referencia respectivas
- ANEXO VIb Libro de Control de DUE con Registro Previo, más su instructivo de llenado
- ANEXO VIc Libro de Aceptación y Control de DUE manual, más instructivo de llenado
- ANEXO VI d Diseño e instructivo de llenado del Acta de Inspección y Corrección
- ANEXO VI e Libro de Registro y Control de Manifiestos de Carga, más instructivo de llenado
- ANEXO VI f Diseño e instructivo de llenado del Certificado de Salida
- ANEXO VII Guía General de Aforos en Exportaciones
- ANEXO VIII Manual del Usuario
- ANEXO IX Cartilla – Manual de Operaciones

SEGUNDO. El anexo VI correspondiente al procedimiento manual, empezará a regir en las aduanas de salida con la siguiente gradualidad:

- a) En aduanas de salida que cuenten con sistema informático, treinta (30) días después de su implementación. En aduanas de salida en las que existe el sistema SIDUNEA y que eventualmente no esté funcionando, podrá ser aplicado después de transcurrido el tiempo prudencial de dos (2) horas de acaecido dicho incidente, salvo que la Gerencia Nacional de Sistemas instruya su aplicación en forma inmediata. En aduana de salida de aeropuerto, su aplicación será en forma inmediata sin sujetarse al plazo mencionado.
- b) En el resto de aduanas del país, a partir del 1° de septiembre del presente año.

TERCERO. Sustituir el numeral TERCERO de la Resolución de Directorio N° RD 01-014-01 de 11/05/2001, por el siguiente texto:

Aprobar la Declaración Única de Exportación – DUE, como Declaración de Mercancías de Exportación, emitida mediante el sistema SIDUNEA o a ser llenada manualmente por el exportador o el Despachante de Aduana. Dicha declaración sustituirá, en forma gradual, a las declaraciones detalladas a continuación, en el trámite de exportación definitiva, así como para el trámite de devolución del CEDEIM ante el Servicio de Impuestos Nacionales, de acuerdo al Art. 5° de la R.D. 01-014-01 de 11/05/2001:

- Form. 211 Despacho Simplificado de Exportación
- Form. 212 Declaración de Mercancías de Exportación

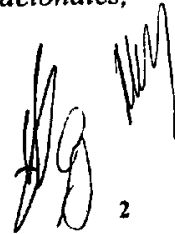
AS  2



Aduana Nacional de Bolivia

eficiencia y transparencia

- **Form. 213** *Declaración de Mercancías de Exportación para la actividad minero metalúrgica*

El Formulario 212 se continuará utilizando para los siguientes regímenes, mientras tanto no sea reemplazado por la Declaración Única de Exportación DUE.

- *Exportación temporal para perfeccionamiento pasivo*
- *Reexportaciones de admisiones temporales para perfeccionamiento activo (RITEX)*

CUARTO. Se aprueba el texto ordenado del Procedimiento para Despacho Aduanero de Exportación Definitiva (GNNGC-02-01-02) y sus anexos que forman parte de la presente Resolución.

QUINTO. Quedan sin efecto todas las disposiciones administrativas y procedimientos que sean contrarios a la presente Resolución.

SEXTO. La presente Resolución entrará en vigencia a partir del día 2 de julio de 2001.

Las Gerencias Regionales, Administraciones y Subadministraciones Aduaneras quedan encargadas de la ejecución y cumplimiento de la presente Resolución.

Regístrese, comuníquese y cúmplase.

Antonio Soruco V.
VICE PRESIDENTE
ADUANA NACIONAL

Dr. Danilo Versalovic
DIRECTOR
ADUANA NACIONAL

Bruno Giussani
DIRECTOR
ADUANA NACIONAL

Amplato Ballivian
PRESIDENTE EJECUTIVO
ADUANA NACIONAL

Alberto Goltia M.
DIRECTOR
ADUANA NACIONAL

GNN/PRL/JVM
GNJ/ATC
19/06/2001
RD. CATEGORÍA 01





ADUANA NACIONAL DE BOLIVIA
GERENCIA NACIONAL DE NORMAS
DEPARTAMENTO DE NORMAS Y PROCEDIMIENTOS

PROCEDIMIENTO PARA EL DESPACHO ADUANERO
DE EXPORTACION DEFINITIVA
GNNGC-02-01-02

Rubro	Cargo	Firma	Fecha
Elaborado por:	Departamento de Normas y Procedimientos		19/06/2001
Revisado por	Representante del Directorio		19/06/2001
	Coordinador Internacional del PROMA		19/06/2001
	Director del PRISMA		19/06/2001
	Gerencia Nacional de Normas		19/06/2001
	Gerencia Nacional Jurídica		19/06/2001
	Gerencia Nacional de Sistemas		19/06/2001
	Cámara Nacional de Despachantes de Aduana		19/06/2001
Aprobado por:	Directorio		19/06/2001

La Paz -- Bolivia

 <p>Aduana Nacional de Bolivia</p>	<p>PROCEDIMIENTO PARA EL DESPACHO ADUANERO DE EXPORTACIÓN DEFINITIVA</p>	<p>GNNGC-02-01-02</p>
---	--	-----------------------

INDICE

PROCEDIMIENTO PARA EL DESPACHO ADUANERO DE EXPORTACIÓN
DEFINITIVA

I.	OBJETIVOS.....	1
II.	ALCANCE	1
III.	RESPONSABILIDAD	1
IV.	BASE LEGAL	2
V.	EXPORTACION DEFINITIVA	3
	A. ASPECTOS GENERALES	3
	B. FORMALIDADES PREVIAS AL DESPACHO ADUANERO.....	10
	C. REQUISITOS PARA EL DESPACHO DE EXPORTACIÓN DEFINITIVA.....	11
	D. DESCRIPCIÓN DEL PROCEDIMIENTO	12
	1. Elaboración de la DUE y su presentación	12
	2. Presentación de la DUE en aduana de salida	13
	3. Registro de manifiesto en exportaciones vía terrestre	15
	4. Emisión del Certificado de Salida en exportaciones vía terrestre	15
	5. Desglose de documentos en exportaciones vía terrestre	15
	6. Desglose de documentos en exportaciones vía aérea o fluvial	16
	7. Registro de manifiesto en exportaciones vía aérea o fluvial	16
	8. Emisión del Certificado de Salida en exportaciones vía aérea o fluvial	17
	9. Procedimiento para Reconocimiento Físico en Planta en la Aduana bajo cuya jurisdicción está la Mercancía	17
	10. Elaboración de Declaraciones de Exportación de Minerales Complejos	19
	11. Instrucciones para la utilización de los campos 6 y 31 de la DUE – SIDUNEA	21



**PROCEDIMIENTO PARA EL DESPACHO
ADUANERO DE EXPORTACIÓN DEFINITIVA**

GNNGC-02-01-02

VI. ANEXOS.....

- I. Disposiciones legales sin efecto**
- II. Autorizaciones y certificaciones previas para la exportación de mercancías**
- III. Certificaciones para exportaciones**
- IV. Flujogramas del procedimiento con sistema informático**
- V. Correcciones a la declaración única de exportación**
- VI. Procedimiento manual de exportación definitiva**
 - VIa. Declaración Única de Exportación – DUE e instructivo de llenado y Tablas de Referencia**
 - VIb. Libro de Aceptación y Control de DUE Manual**
 - VIc. Libro de Control de DUE con Registro Previo**
 - VIId. Acta de Inspección y Corrección**
 - VIe. Libro de Registro y Control de Manifiestos de Carga**
 - VIIf. Certificado de Salida**
- VII. Guía General de Aforos en Exportaciones**
- VIII. Manual del Usuario**
- IX. Cartillas – Manual de Operaciones**

 <p>Aduana Nacional de Bolivia</p>	PROCEDIMIENTO PARA EL DESPACHO ADUANERO DE EXPORTACIÓN DEFINITIVA	GNNGC-02-01-02
---	--	-----------------------

I. OBJETIVOS

Objetivo General

Establecer los pasos para tramitar y formalizar el despacho de mercancías de exportación definitiva para que sean efectuados en forma ágil, transparente y simple y la aplicación del régimen cumpla con los principios de buena fe y presunción de veracidad.

Objetivos Específicos

Los objetivos específicos son:

- Controlar las operaciones de régimen de exportación definitiva, desde que se autoriza la Declaración Única de Exportación (DUE) hasta que la mercancía sale efectivamente del país.
- Contar con información exacta y oportuna para una adecuada toma de decisiones.
- Garantizar el control ex-post.
- Permitir el procesamiento de información real para elaborar estadísticas de comercio exterior.

II. ALCANCE

Los usuarios del presente procedimiento son los siguientes:

- Exportadores.
- Despachantes de Aduana.
- Administradores, Subadministradores, vistas de aduana y funcionarios de aduana autorizados.
- Transportadores Internacionales autorizados.
- Empresas de Servicio Expreso (courier)
- Concesionarios y empleados de Depósitos y de Zonas Francas.
- Personal dependiente de entidades públicas y privadas que coadyuve en el despacho de exportación definitiva.

III. RESPONSABILIDAD

De manera enunciativa pero no limitativa, la responsabilidad abarca a todo sujeto activo y pasivo relacionado con los despachos aduaneros de exportación definitiva.

 <p>Aduana Nacional de Bolivia</p>	PROCEDIMIENTO PARA EL DESPACHO ADUANERO DE EXPORTACIÓN DEFINITIVA	GNNGC-02-01-02
---	--	-----------------------

IV. BASE LEGAL

El presente procedimiento tiene como base legal lo establecido en:

- Ley 1990, Ley General de Aduanas del 28.07.99.
- Ley 1777 del 17.03.97, Código de Minería, establece el Impuesto Complementario a la Minería (ICM).
- Ley Forestal 1700 del 12.07.96, establece la prohibición de comercialización de madera.
- Ley 1489, Ley de Exportaciones del 16.04.93, establece el régimen tributario y arancelario para las exportaciones.
- Ley 1008, Ley del régimen de la coca y sustancias controladas del 18.07.88, regula la importación y exportación de sustancias controladas.
- Decreto Supremo 25870 del 18.08.00, Reglamento a la Ley General de Aduanas.
- Decreto Supremo 25465 del 23.07.99, establece el reglamento para la Devolución de Impuestos a las Exportaciones (CEDEIM).
- Decreto Supremo 24780 del 27.08.97, Reglamento a la Ley 1777.
- Decreto Supremo 24453 del 21.12.96, Reglamento a la Ley Forestal.
- Decreto Supremo 23484 del 29.04.93, establece la vigencia del Acuerdo de Transporte Fluvial para la Hidrovía Paraguay-Paraná.
- Decreto Supremo 21774 de 1992, establece la prohibición de comercialización de fauna y flora de vida silvestre y sus productos derivados.
- Decreto Supremo 23009 del 17.12.91, establece la creación del SIVEX con el fin de centralizar las instituciones que intervienen en el proceso de exportación.
- Decreto Supremo 21660 de 15.08.87, Reactivación Económica que establece la devolución de impuestos indirectos pagados por exportadores de productos no tradicionales; y en algunos casos mineros en adquisición de insumos, materia prima y otros componentes.
- Resolución Suprema 210635 del 24.04.92, establece el Reglamento para el funcionamiento del SIVEX.
- Resolución Secretarial 590/97 del 30.07.97, aprueba la vigencia del formulario de Tránsito Internacional Férreo / Declaración de Tránsito Aduanero (TIF/DTA).
- Resolución Secretarial 811/96 del 10.09.96, aprueba la vigencia del uso del formulario de Manifiesto Internacional de Carga / Declaración de Tránsito Aduanero (MIC/DTA).
- Resolución Secretarial 796/96 del 3.09.96, pone en vigencia el uso de los formularios del Manifiesto de Carga Internacional (MCI) y Declaración de Tránsito Aduanero Internacional (DTAI).

 <p>Aduana Nacional de Bolivia</p>	PROCEDIMIENTO PARA EL DESPACHO ADUANERO DE EXPORTACIÓN DEFINITIVA	GNNGC-02-01-02
---	--	-----------------------

- Resolución Ministerial N° 2157 de 26/08/91 del Ministerio de Gobierno, que aprueba el Reglamento de Control en Aeropuertos Internacionales y Nacionales abiertos al público.

Nota: De manera informativa, todas aquellas disposiciones legales que quedan sin efecto por no ser consistentes o contradecir el procedimiento que se describe, se presentan en el ANEXO I del presente documento.

V. EXPORTACIÓN DEFINITIVA

A. ASPECTOS GENERALES

El procedimiento del régimen de exportaciones, además de las normas establecidas en el marco legal, tiene las siguientes normas específicas:

- a) La exportación de mercancías, de acuerdo a la Ley General de Aduanas, no paga tributos aduaneros.
- b) La participación del personal de las aduanas, en el despacho de exportaciones estará sujeta a lo normado en el presente procedimiento, teniendo como base los principios de buena fe, presunción de veracidad, transparencia, legalidad, simplificación administrativa y facilitación del comercio exterior.
- c) Este procedimiento se aplicará a exportaciones definitivas de mercancías nacionales o nacionalizadas.
- d) No podrán realizarse exportaciones definitivas de mercancías expresamente prohibidas, de acuerdo a lo señalado en el artículo 99° de la Ley General de Aduanas y artículo 137° del Reglamento.
- e) El exportador o el Despachante de Aduana debe cumplir previamente con dos requisitos ante la Aduana: la instalación del sistema SIDUNEA en su computadora y su habilitación como usuario.
- f) Cumplidos los requisitos citados en el inciso precedente, los despachos de exportación definitiva podrán ser tramitados directamente por el exportador o por intermedio de un Despachante de Aduana.
- g) El exportador podrá elaborar la Declaración Única de Exportación - DUE en el SIDUNEA instalado en sus oficinas o en un Centro Público o en forma manual.



**PROCEDIMIENTO PARA EL DESPACHO
ADUANERO DE EXPORTACIÓN DEFINITIVA**

GNNGC-02-01-02

- h) Todo despacho de exportación definitiva realizado por intermedio de un Despachante de Aduana deberá ser registrado en el sistema SIDUNEA o en forma manual.
- i) La DUE elaborada en forma manual será aceptada únicamente en lugares donde no exista comunicación con el SIDUNEA.
- j) Para toda exportación de vehículos, el exportador debe adjuntar a la DUE uno de los siguientes documentos:
- “Certificado de Baja del Vehículo por Exportación”, para vehículos reemplacados con los sellos del Gobierno Municipal donde se encuentre registrado el vehículo.
 - “Certificación por exportación”, emitido por la H.A.M. para vehículos no reemplacados con Póliza Titularizada del Automotor (PTA) o COPO XXI Habilitada para Reemplaque con los sellos del Gobierno Municipal donde se encuentre registrado el vehículo.
 - “Certificado de Averiguación de Legalidad”, para vehículos no reemplacados sin Póliza Titularizada del Automotor (PTA) o COPO XXI Habilitada para Reemplaque, emitido por la Unidad de Verificación Documental de Vehículo (UVDV) de la Aduana Nacional.
- Sólo se aceptará como válida para exportación una averiguación de legalidad que acredite que el vehículo ingresó legalmente al país y que puede ser exportado. Si la averiguación de legalidad indica que el vehículo no ingresó legalmente al país, no se dará curso al trámite de exportación.
- k) La mercancía a ser exportada por vía aérea deberá ser depositada en almacenes de las líneas aéreas previo al inicio de trámite de autorización en la Administración Aduanera.
- l) Es responsabilidad del transportador someter las mercancías a verificación por parte de la FELCN, cuando corresponda, en cumplimiento a la Ley 1008.



**PROCEDIMIENTO PARA EL DESPACHO
ADUANERO DE EXPORTACIÓN DEFINITIVA**

GNNGC-02-01-02

- m) Las empresas de servicio expreso (courier) podrán declarar en una sola DUE, un consolidado de pequeños envíos que deberán tener individualmente un valor menor o igual a un mil dólares estadounidenses (US\$1000.-) y un peso menor o igual a cien (100) kilogramos.

En este caso, cada una de las guías deberá ser registrada como un ítem independiente dentro de la DUE, procediendo de la siguiente manera:

- La empresa de servicio expreso (courier) agrupará los pequeños envíos por destino, para lo cual emitirá el Manifiesto Expreso por el total del grupo de paquetes consolidados, especificando el valor individual de cada paquete que se declare.
- La empresa de servicio expreso (courier) elaborará la DUE en el SIDUNEA como se indica a continuación:
 - i. Especificará en el campo "exportador" sus datos particulares (nombre de la empresa, RUC, dirección).
 - ii. Si en un grupo de paquetes consolidado existiesen varios con las mismas características, permitiendo su clasificación bajo la misma subpartida arancelaria, independientemente de los destinatarios, dichos paquetes podrán ser declarados en un mismo ítem de la DUE. Para tal efecto, se deberá declarar en la DUE tantos ítems como subpartidas arancelarias tenga el grupo consolidado.
 - iii. El valor y peso que se indique en cada ítem de la DUE deberá ser inferior o igual a un mil dólares estadounidenses (US\$1000) e inferior o igual a cien (100) kilogramos, respectivamente, excepto el aspecto mencionado en el anterior punto.
 - iv. El cálculo del peso bruto de cada ítem declarado se realizará asumiendo que una fracción del peso del empaque del consolidado puede ser asignado a dicho ítem. La fracción del peso del empaque del consolidado que se asigne será directamente proporcional al peso neto del ítem.
 - v. La cantidad de bultos que se debe especificar en el campo 31 de la DUE se consignará asumiendo que cada ítem ocupa



**PROCEDIMIENTO PARA EL DESPACHO
ADUANERO DE EXPORTACIÓN DEFINITIVA**

GNNGC-02-01-02

una fracción del total de bultos, fracción que será directamente proporcional al peso neto del ítem.

- No se deberá incluir en la DUE correspondencia y documentación sin valor comercial.
- Los datos consignados en la DUE, deberán coincidir con el Manifiesto Expreso elaborado por la empresa de servicio expreso. El Manifiesto Expreso corresponde a una guía aérea, debiendo ser declarado por el transportador como un ítem del manifiesto aéreo.

Las exportaciones vía servicio expreso (courier), no requieren la emisión del Certificado de Salida, por lo tanto no gozarán de la devolución de impuestos (CEDEIM).

n) Para la exportación de mercancías en general con valores menores o iguales a un mil dólares estadounidenses (US\$ 1000.-). realizadas por exportadores ocasionales, viajeros, turistas o pasajeros internacionales se procederá de la siguiente manera:

- Si se tiene elaborada previamente la DUE en el sistema, el funcionario de aduana verificará que la información recuperada en pantalla coincida con la DUE presentada en la aduana de salida.
- Si no se tiene elaborada previamente la DUE en el sistema, el funcionario de aduana encargado ingresará en el SIDUNEA los datos que correspondan a la DUE, hará las validaciones correspondientes e imprimirá los tres ejemplares que deberá firmar el exportador.

Las formalidades aduaneras correspondientes a exportaciones realizadas por pasajeros internacionales (viajeros) serán cumplidas una vez que los mismos hayan pasado los controles respectivos de migración.

La DUE se elaborará como se indica a continuación:

- i. Se especificará en el campo "exportador" los datos particulares del exportador que asumirá la responsabilidad como consignante.



**PROCEDIMIENTO PARA EL DESPACHO
ADUANERO DE EXPORTACIÓN DEFINITIVA**

GNNGC-02-01-02

- ii. De tratarse de un grupo de personas (viajeros) se podrá consolidar bienes declarándolos en una misma DUE y bajo el nombre de uno de los exportadores.
- iii. Si en un grupo de bienes consolidados existiesen varios que puedan ser clasificados bajo la misma subpartida arancelaria, dichos bienes podrán ser declarados en un mismo ítem de la DUE.
- iv. En caso que el grupo de bienes consolidado corresponda a diferentes subpartidas arancelarias, se deberá especificar por separado, declarando tantos ítemes como subpartidas arancelarias tenga el grupo de bienes consolidado.
- v. Si no existiese factura comercial, en el campo correspondiente al número de referencia de este documento, se consignará textualmente "sin factura".
- vi. El cálculo del peso bruto de cada ítem que se declare se realizará asumiendo que una fracción del peso del empaque puede ser asignado a dicho ítem. La fracción del peso del empaque que se asigne será directamente proporcional al peso neto del ítem.
- vii. La cantidad de bultos que se debe especificar en el campo 31 de la DUE se asignará asumiendo que cada ítem ocupa una fracción del total bultos, fracción que deberá ser directamente proporcional al peso neto del ítem.

Una vez elaborada la DUE, será firmada por el solicitante, continuándose con el trámite de exportación definitiva.

- El funcionario de aduana procederá a la elaboración del manifiesto, cuyo número estará formado por el año y un correlativo que se iniciará con la letra "E", los datos del pasaje correspondiente al viajero se registrarán como Guía Aérea, para asociar el manifiesto con la DUE y, de esta manera, confirmar la exportación.
- Estas exportaciones no requieren la emisión del Certificado de Salida, por lo tanto no gozarán de la devolución de impuestos (CEDEIM).



**PROCEDIMIENTO PARA EL DESPACHO
ADUANERO DE EXPORTACIÓN DEFINITIVA**

GNNGC-02-01-02

- o) Las exportaciones correspondientes a metales preciosos, realizadas por pasajeros internacionales o por empresas de servicio expreso requerirán la emisión del Certificado de Salida para tramitar la devolución de impuestos ante el Servicio de Impuestos Nacionales – S.I.N.
- p) Las exportaciones de efectos personales, no requieren la emisión del Certificado de Salida, en consecuencia, no tienen derecho a la devolución de impuestos.
- q) En el caso de exportaciones definitivas a Zonas Francas no se requiere el documento de transporte debiendo portar la DUE y la documentación de soporte requerida.

El Concesionario de Zona Franca, después de efectuar la recepción de la mercancía, estampará su sello de “Recibido” en la misma y emitirá el Parte de Recepción.

- r) El ejemplar de la DUE, correspondiente al Instituto Nacional de Estadística – INE, será remitido mensualmente por las Aduanas de Salida a la Gerencia Regional para que, por su intermedio, sean remitidas a las oficinas regionales del INE.
- s) Las líneas aéreas podrán recibir la carga de parte de los agentes de carga denominados “forwarders”, que no liberan de responsabilidades a las líneas aéreas.
- t) El requisito indispensable para que la línea aérea proceda al embarque es que la DUE esté registrada y firmada por el funcionario autorizado de la administración aduanera. La Guía Aérea llevará sello de la administración aduanera sólo como constancia de su presentación lo que no implica su validación, dado que la confirmación de la exportación de mercancías es realizada por la administración aduanera con el registro del Manifiesto Aéreo.
- u) Todo despacho de exportación que responde a un contrato de compra-venta representado por su factura comercial, estará asociado a su(s) propia(s) DUE, y podrá ser embarcado en uno o varios medios de transporte si todos salen del país en el período de tiempo determinado por la aduana de salida.

El periodo de tiempo variará de acuerdo a la modalidad de transporte:



**PROCEDIMIENTO PARA EL DESPACHO
ADUANERO DE EXPORTACIÓN DEFINITIVA**

GNNGC-02-01-02

- *En transporte férreo, aéreo y fluvial*, se entenderá que el período de tiempo determinado por la aduana de salida para sacar las mercancías del país, es aquel que, por razones técnicas, el transportador empleará en embarcar la totalidad de la mercancía recibida de parte del exportador y declarada en la DUE.
- *En transporte carretero*, la DUE se cancelará con la salida del país del último medio de transporte. El plazo de salida, en este caso, será la última hora laborable del día de presentación de la DUE en la aduana de salida.

Si en ese lapso no han llegado todos los medios de transporte con la mercancía correspondiente a la DUE, la aduana de salida cerrará la DUE y emitirá el Certificado de Salida por lo realmente exportado. Cuando más adelante se presenten los restantes medios de transporte, el exportador deberá tramitar una nueva DUE por el saldo, al amparo de la misma factura comercial.

- v) Para el Reconocimiento Físico en Planta se requerirán las siguientes condiciones:
- Que el exportador lo haya solicitado, en forma escrita, a la aduana más cercana a la planta o al lugar donde se realizará la inspección.
 - Que en forma previa a la solicitud, el exportador haya registrado la DUE en el SIDUNEA o haya presentado la DUE llenada en forma manual en la aduana más cercana al lugar donde se encuentran las mercancías.
 - Que la totalidad de las mercancías que se exportan y se declaran en la DUE se encuentren en un sólo lugar.
 - Que el embalaje de las mercancías sea susceptible de ser precintado o que las unidades o medios de transporte sean precintables.
- w) La anulación de la DUE procede siempre y cuando no se haya producido la salida física de la mercancía de exportación y no se hubiera confirmado en el SIDUNEA. Si en el plazo de 60 días no se concreta la exportación se anulará el registro de la declaración en el sistema en forma automática.

 <p>Aduana Nacional de Bolivia</p>	PROCEDIMIENTO PARA EL DESPACHO ADUANERO DE EXPORTACIÓN DEFINITIVA	GNNGC-02-01-02
--	--	-----------------------

Para éste efecto el declarante deberá presentar una solicitud de anulación de la DUE ante la Administración Aduanera donde se haya registrado o autorizado

El Administrador evaluará la solicitud y si corresponde autorizará con su visto bueno la inhabilitación del trámite, designando al Vista de Aduana para su anulación (baja lógica) en el SIDUNEA.

- x) El procedimiento de exportación definitiva, comprende dos etapas:
- La elaboración de la DUE y su presentación a cargo del exportador o el Despachante de Aduana.
 - El control del cumplimiento de las formalidades aduaneras de despacho a cargo de la aduana de salida.

B. FORMALIDADES PREVIAS AL DESPACHO ADUANERO

Los siguientes aspectos deberán ser cumplidos antes de la elaboración de la DUE:

- a) En caso de exportación de minerales, el exportador deberá cumplir ante el Servicio de Impuestos Nacionales (SIN) con el respectivo pago del Impuesto Complementario a la Minería (ICM), mediante boleta de pago correspondiente, que será registrado en la página de documentos adicionales del SIDUNEA.

Dicha boleta de pago será presentada en la aduana de salida, adjunta a la DUE, más el detalle de la liquidación correspondiente al ICM.

- b) Para la exportación de mercancías restringidas por ley (ANEXO II), el exportador deberá cumplir, ante las autoridades nacionales competentes, con las disposiciones legales para obtener autorización previa, certificación o licencia, documentos que deberán ser registrados en la página de documentos adicionales del SIDUNEA.
- c) El exportador, a solicitud del importador en el país extranjero, tramitará ante el SIVEX la extensión del Certificado de Origen, el número de este documento deberá registrarse en la página de documentos adicionales del SIDUNEA.



**PROCEDIMIENTO PARA EL DESPACHO
ADUANERO DE EXPORTACIÓN DEFINITIVA**

GNNGC-02-01-02

C. REQUISITOS PARA EL DESPACHO DE EXPORTACIÓN DEFINITIVA

Los requisitos generales para realizar operaciones de exportación definitiva son:

Para el exportador:

- a) La DUE, elaborada por el exportador o por un Despachante de Aduana, debe ser ingresada en el SIDUNEA, conteniendo obligatoriamente datos de la factura comercial o factura proforma; esta última, para el caso de exportación de minerales o mercancías en libre consignación.
- b) En caso de mercancía nacionalizada, se debe adjuntar a la DUE, la Declaración Única de Importación (DUI), factura comercial local, certificado de inspección u otro documento que evidencie que la mercancía fue legalmente importada al país y que se encuentra en libre circulación.
- c) En caso de mercancías que requieran autorizaciones previas y certificaciones, el exportador debe contar con los documentos detallados en el ANEXO II.
- d) Adicionalmente, en función al tipo de mercancía que se exporta y teniendo en cuenta los requisitos de importación de los países destinatarios, el exportador deberá contar con los documentos detallados en el ANEXO III, que no serán exigibles por la aduana.
- e) En caso de mercancía heterogénea, debe contar con la Lista de Empaque.

Nota: En los casos b, c) y d) se deberá incluir el número de documento respectivo en el campo N° 44 o en el correspondiente a Documentos Adicionales de la DUE.

Para el transportador:

- a) El documento utilizado (MIC/DTA, TIF/DTA, MCI/DTAI, Manifiesto Aéreo o MIC/DTA fluvial) según la modalidad y los convenios de

 <p>Aduana Nacional de Bolivia</p>	PROCEDIMIENTO PARA EL DESPACHO ADUANERO DE EXPORTACIÓN DEFINITIVA	GNNGC-02-01-02
---	--	-----------------------

transporte a los cuales esté suscrito el país, se presenta en la aduana de salida.

- b) En caso de mercancías restringidas por la Ley 1008, el transportador deberá exigir al exportador la autorización del Viceministerio de Defensa Social o del Ministerio de Salud y Previsión Social.

D. DESCRIPCIÓN DEL PROCEDIMIENTO

1. Elaboración de la DUE y su presentación

- a) Si el exportador dispone del sistema instalado en su oficina y es usuario del SIDUNEA, elabora la DUE, pudiendo almacenarla localmente en su computador o en el servidor de la aduana.
- b) Si el exportador no dispone del sistema pero es usuario del SIDUNEA puede apersonarse a una administración aduanera, a un Centro Público o a la oficina de un Despachante de Aduana y solicitar el llenado de la DUE.

La elaboración de la DUE en el SIDUNEA se realizará siguiendo las instrucciones detalladas en el Manual del Usuario (ANEXO VIII) y Cartillas –Manual de Operaciones (ANEXO IX).

Si la información de la DUE no es consistente, el SIDUNEA despliega mensajes para realizar las correcciones pertinentes.

La DUE en el SIDUNEA puede ser sometida a tres niveles de verificación: **en línea**, al momento de elaborar la declaración; **local**, con la base de datos residente en la computadora del usuario y **remota**, con la base de datos del servidor de la Aduana Nacional, no permitiéndose continuar con el registro de la Declaración sin efectuar las correcciones.

El exportador o el Despachante de Aduana registra la DUE sometiéndola a verificación remota, realizándose la aceptación de la misma por parte de la Aduana, expresada con la asignación del número de trámite conformado de la siguiente manera:

2001 - C 9 - 08/03/2001
 ↓ ↓ ↓
 año N° correlativo fecha



**PROCEDIMIENTO PARA EL DESPACHO
ADUANERO DE EXPORTACIÓN DEFINITIVA**

GNNGC-02-01-02

El exportador o el Despachante de Aduana mediante el SIDUNEA, imprime la DUE en tres ejemplares con los siguientes destinos:

- Primer ejemplar para el exportador
- Segundo ejemplar para el INE
- Tercer ejemplar para la aduana de salida.

Si interviene un Despachante de Aduana, éste imprime un ejemplar adicional para su archivo.

El exportador o el Despachante de Aduana, en su calidad de declarante, firma en la casilla 54 de todos los ejemplares de la DUE, además de consignar el lugar donde reside.

En caso de transporte terrestre, el transportador o su representante legal elabora el (los) manifiesto(s) según las normas vigentes y lo(s) firma y sella. El transportador, el exportador o el Despachante de Aduana, por encargo del primero, puede introducir en el SIDUNEA la información del(de los) manifiesto(s) para memorizarla en el servidor.

2. Presentación de la DUE en aduana de salida

- a) El interesado (Despachante de Aduana, exportador o transportador) presenta a ventanilla de aduana los documentos exigidos en el acápite V, literal C del presente procedimiento.

Si se hubiese producido un cambio en el embarque que afecte a la DUE, el interesado debe solicitar una corrección que será realizada por un funcionario de aduana autorizado. La corrección se efectuará según lo indicado en el ANEXO V del presente procedimiento.

- b) El funcionario a cargo de la ventanilla de aduana de salida recupera la DUE en el SIDUNEA, confronta la información desplegada en pantalla con la impresa.

En el caso terrestre recupera el (los) manifiesto(s) asociado(s) y confronta los datos desplegados en la pantalla con los impresos.

En el caso aéreo confronta con la Guía Aérea con los datos de la DUE.



**PROCEDIMIENTO PARA EL DESPACHO
ADUANERO DE EXPORTACIÓN DEFINITIVA**

GNNGC-02-01-02

En caso que existan diferencias entre la información desplegada en pantalla y la impresa, ya sea en lo referente al manifiesto de carga o a la DUE o existan diferencias entre la DUE y el manifiesto de carga o la Guía Aérea, se procederá según lo indicado en el ANEXO V del presente procedimiento.

En caso de que todo esté conforme, el sistema SIDUNEA asigna canal y vista de aduana.

c) De la asignación de canales mediante sistema SIDUNEA pueden presentarse los siguientes resultados (el canal asignado estará visible para el público):

- **CANAL VERDE:** el funcionario de aduana que recibió los documentos estampa el sello de "Canal Verde" asignado por el SIDUNEA y firma en la casilla 52 de la DUE, además consigna la fecha de validación en la casilla correspondiente al registro de la validación (debajo de las casillas 48 y 49).

Asimismo, anota en el espacio inmediatamente siguiente a la etiqueta "N° de Validación" el número otorgado por el SIDUNEA, así como la fecha de validación en el campo contiguo.

El número y fecha de validación deberán ser anotados en cada uno de los ejemplares de la DUE que presente el exportador o el Despachante de Aduana

En el caso aéreo o fluvial se prosigue con las acciones detalladas en los numerales 6 al 8 del presente procedimiento.

En caso de exportaciones por vía terrestre, debe continuarse con las acciones detalladas en los numerales 3 al 5 del presente procedimiento

Cualquier irregularidad que se detectase posteriormente no será imputable al funcionario que hubiese intervenido en la asignación del canal.



**PROCEDIMIENTO PARA EL DESPACHO
ADUANERO DE EXPORTACIÓN DEFINITIVA**

GNNGC-02-01-02

- **CANAL ROJO:** el funcionario de aduana que recibió los documentos estampa el sello de "Canal Rojo", anota el vista de aduana asignado por el sistema y firma en la casilla 52 de la DUE.

Entrega la documentación al vista de aduana designado para que realice el reconocimiento físico y examen documental, de acuerdo a la Guía General de Aforos en Exportaciones.

3. Registro de manifiesto en exportaciones vía terrestre

Si como resultado del reconocimiento físico de las mercancías, se hubiera realizado una modificación de la DUE que afectaría al manifiesto de carga, éste debe ser corregido previamente por el transportador, debiendo estar memorizado en el sistema.

- a) El Vista de Aduana designado, recupera el manifiesto memorizado en SIDUNEA asignando el número de registro en cada uno de los ejemplares del manifiesto de carga.

4. Emisión del Certificado de Salida en exportaciones vía terrestre

- a) El Concesionario de Depósito Aduanero mediante SIDUNEA confirma la exportación y emite el Certificado de Salida, firmando y sellando en dos ejemplares, en señal de conformidad.

En Administraciones de Aduana donde no existe concesionario de Depósito Aduanero la emisión y firma del Certificado de Salida serán realizadas por el funcionario responsable de Aduana.

- b) Posteriormente remite la DUE más la documentación soporte al funcionario de ventanilla de la aduana para que se realice el desglose de documentos.

5. Desglose de documentos en exportaciones vía terrestre

- a) El funcionario de aduana efectúa el desglose de la documentación, de la siguiente manera:

Retiene:

- Dos ejemplares de la DUE para la Aduana y el I.N.E.



**PROCEDIMIENTO PARA EL DESPACHO
ADUANERO DE EXPORTACIÓN DEFINITIVA**

GNNGC-02-01-02

- Un ejemplar del Manifiesto de Carga para la aduana de salida
- Un ejemplar del Certificado de Salida para la aduana

Entrega al exportador:

- Un ejemplar de la DUE y su documentación de soporte
- El resto de ejemplares del manifiesto de carga
- Un ejemplar del Certificado de Salida para el exportador

Es responsabilidad del transportador someter las mercancías a verificación por parte de la FELCN, en cumplimiento a la Ley 1008.

6. Desglose de documentos en exportaciones vía aérea o fluvial

- a) El funcionario de aduana efectúa el desglose de la documentación, de la siguiente manera:

Retiene:

- Dos ejemplares de la DUE para la Aduana y el I.N.E.
- Un ejemplar de la Guía Aérea o Conocimiento de Embarque Fluvial, según corresponda

Entrega al exportador:

- Un ejemplar de la DUE y su documentación de soporte
- El resto de ejemplares de las Guías Aéreas o Conocimientos de Embarque Fluvial, según corresponda

Es responsabilidad del transportador someter las mercancías a verificación por parte de la FELCN, en cumplimiento a la Ley 1008.

7. Registro de manifiesto en exportaciones vía aérea o fluvial

- a) Una vez que la mercancía ha sido embarcada en el medio de transporte, el transportador elabora el Manifiesto de Carga (aéreo o fluvial), introduce los datos del mismo en el SIDUNEA, firma y sella el manifiesto y antes que el medio de transporte abandone el país, debe presentar el documento en original a la aduana de salida.



**PROCEDIMIENTO PARA EL DESPACHO
ADUANERO DE EXPORTACIÓN DEFINITIVA**

GNNGC-02-01-02

b) El funcionario de aduana recupera el manifiesto y registrando el mismo en el SIDUNEA, asignando el número de registro en el ejemplar del manifiesto.

8. Emisión del Certificado de Salida en exportaciones vía aérea o fluvial

a) El funcionario de aduana verifica cantidades y pesos efectivamente exportados, confrontando el (los) Manifiesto(s) Aéreo y Fluvial, según corresponda, y el DUE registrados en el SIDUNEA.

Si la información coincide y el balance de exportación es cero, es decir que todo lo declarado ha sido exportado, el funcionario de aduana, emite el Certificado de Salida en dos ejemplares. En señal de conformidad firma y estampa su sello personal y el sello de la aduana de salida en los ejemplares del Certificado de Salida.

Retiene:

- Un ejemplar del Certificado de Salida para la aduana.

Entrega a solicitud del exportador:

- Un ejemplar del Certificado de Salida para el exportador.

9. Procedimiento para Reconocimiento Físico en Planta en la Aduana bajo cuya jurisdicción está la Mercancía

El usuario (exportador o el Despachante de Aduana) luego de registrar la DUE en SIDUNEA o manualmente, en este último caso en la Aduana más cercana de su jurisdicción, solicita por escrito el reconocimiento físico de las mercancías en planta, mediante la presentación de una nota simple o su envío por fax, adjuntando un ejemplar de la DUE.

La solicitud será presentada o enviada a la Administración de Aduana en cuya jurisdicción se encuentra la planta, el lugar de producción o el lugar de acopio de las mercancías. En la misma, el declarante deberá indicar con precisión la dirección o el lugar en el cual se encuentran las mercancías que se reconocerán físicamente y el número de la DUE que registró en el sistema.



**PROCEDIMIENTO PARA EL DESPACHO
ADUANERO DE EXPORTACIÓN DEFINITIVA**

GNNGC-02-01-02

El funcionario de aduana encargado recibe la solicitud y verifica que:

- a) Se indique el número de trámite de la DUE asignado por SIDUNEA.
- b) La planta del exportador se encuentre dentro de la jurisdicción de la Aduana en la cual se está solicitando el reconocimiento físico en planta.

Si alguno de los incisos anteriores no se cumple, rechaza la solicitud y devuelve o comunica al exportador las observaciones realizadas.

- c) Si no existen observaciones, entrega la documentación al Administrador de Aduana.

El Administrador de Aduana recibida la documentación realiza las siguientes operaciones:

- a) Asigna un vista de aduana para el reconocimiento físico, en la misma solicitud, indicando la fecha y hora de la inspección.
- b) Entrega la documentación al Vista de Aduana asignado para realizar el reconocimiento físico en planta.
- c) Ordena se comunique al exportador la fecha y hora para el reconocimiento físico de las mercancías.

***Nota:** Los gastos de traslado, de transporte, horas extraordinarias y precintos, correrán por cuenta del solicitante, para lo cual el exportador debe depositar en el Banco, a la cuenta que especifique la Aduana, el pago por este servicio conforme lo indica el Reglamento. En casos de exportadores habituales, se podrá establecer una cuenta corriente.*

El vista de aduana designado para ejecutar el reconocimiento físico de las mercancías se constituye en el lugar solicitado y realiza las siguientes operaciones:

- a) Solicita la presentación de la DUE, el manifiesto de carga si corresponde y dependiendo del tipo de mercancía que se exporta las autorizaciones y certificaciones exigidas por ley.



**PROCEDIMIENTO PARA EL DESPACHO
ADUANERO DE EXPORTACIÓN DEFINITIVA**

GNNGC-02-01-02

- b) Verifica la correspondencia entre la copia de la DUE que le fue entregada por el Administrador de Aduana y los ejemplares de la DUE presentados por el exportador y que éstos últimos se encuentren debidamente firmados por el exportador o declarante.
 - c) Verifica que el medio o la unidad de transporte sean precintables.
 - d) Efectúa el reconocimiento de las mercancías de acuerdo al documento Guía General de Afros en Exportaciones (ANEXO VII).
- 10. Elaboración de Declaraciones de Exportación de Minerales Complejos**

Instrucciones para el llenado

Respecto a la Subpartida Arancelaria:

En el caso de DUE de minerales complejos; de "Bullón", "Doré" o cualquier otra mercancía que no sea físicamente separable y que no exista una subpartida arancelaria específica, se procederá de la siguiente manera:

- a) Los metales preciosos en bruto (platino, oro, plata) y las manufacturas de perlas finas o cultivadas, piedras preciosas, sintéticas o reconstituidas, serán declarados según la subpartida arancelaria que les corresponda según el arancel. No se indicará en la DUE la ley del mineral o material complejo. Ejemplo: mineral de plomo con oro y plata en bruto dará lugar a una declaración de 3 ítemes: oro (71.08), plata (71.06) y mineral de plomo y sus concentrados (26.17.90.00).
- b) Todos los pesos netos (materiales preciosos y mineral que les contenga) se deben declarar sobre la base del análisis químico de la mercancía¹.
- c) Los pesos brutos de los materiales preciosos deben incluir el peso del empaque, sin tomar en cuenta la humedad.

¹ El certificado de análisis no es un documento exigible por la Aduana por lo que no se debe presentar en el trámite de autorización del despacho de exportación.

 <p>Aduana Nacional de Bolivia</p>	PROCEDIMIENTO PARA EL DESPACHO ADUANERO DE EXPORTACIÓN DEFINITIVA	GNNGC-02-01-02
---	--	-----------------------

d) Los pesos brutos de minerales que contengan materiales preciosos deberán considerar humedad y peso del empaque, cuando corresponda.

e) Los pesos neto y bruto que se indican en los campos 35 y 38 de la Declaración Única de Exportación deben estar expresados en "kilogramos", pudiéndose especificar dos decimales.

***Nota:** Para incluir un peso correspondiente a tres decimales, en el campo 41 se debe rebajar a la unidad inmediatamente inferior.*

Ejemplo: Si se desea declarar 5.347,976 kgs. de plata, en el campo 38 de la DUE se indicará 5.347,98 kg. y en el campo 41 indicará: 5.347.976 grs.

Respecto a los envases o embalajes:

El cálculo del peso bruto de cada ítem que se declare se hará asumiendo que una fracción del peso del empaque puede ser asignada a dicho ítem.

Ejemplo: Si se declarase 60 kg. de oro (60 % del peso neto) y 40 kg. de plata (40 % del peso neto), contenidos en un bullón cuyo empaque pesa en total 10 kg.; el peso bruto del oro será igual a la suma del peso neto (60 kilos) y a la fracción de peso del empaque que le corresponde ($0.6 \times 10 = 6$ kilos). Es decir: $\text{Peso Bruto oro} = 60 + 6 = 66$.

a) La cantidad de bultos que se debe especificar en el campo 31 de la DUE se asignará asumiendo que cada ítem ocupa una fracción del total bultos, fracción que es directamente proporcional al peso neto del ítem.

Ejemplo: Si los 60 kg. de oro y los 40 kg. de plata, mencionados antes, se exportan en 3 cajas que pesan en total 10 kg.; la distribución del número de bultos será: 1.8 bultos para el oro y 1.2 bultos para la plata.

b) Si materiales preciosos estuviesen contenidos en dos o más tipos de mineral complejo, el declarante podrá especificar los totales de cada material precioso en la partida que le corresponde y los restantes minerales en otras, o bien, especificará las cantidades de cada material precioso para cada tipo de mineral, siguiendo las instrucciones indicadas arriba.

11. Instrucciones para la utilización de los campos 6 y 31 de la DUE - SIDUNEA



**PROCEDIMIENTO PARA EL DESPACHO
ADUANERO DE EXPORTACIÓN DEFINITIVA**

GNNGC-02-01-02

Para el caso de exportaciones de más de una mercancía en un mismo embarque, el SIDUNEA obliga asignar un ítem para cada mercancía (subpartida arancelaria). En caso que el número de ítemes que se exporta sea mayor al número de bultos en los cuales estén contenidas las mercancías, se procederá de la siguiente manera:

- a) En el campo 6 de la DUE se deberá introducir el total de bultos a exportar.
- b) Para el llenado de cada ítem por mercancía, en el campo 31 se deberá incorporar la cantidad de bultos en forma prorrateada de acuerdo al peso neto de cada ítem. Esto, debido a que el SIDUNEA compara el número total de bultos con la cantidad de bultos de cada ítem. Por ejemplo, si se desea exportar 4 ítemes y los mismos están contenidos en 3 bultos y existe un peso neto para cada ítem, se deberá realizar la siguiente operación:

El llenado del campo 31 para cada ítem se hará de acuerdo al siguiente detalle:

ITEM MERCANCÍA	PESO NETO 10 kilos	NUMERO DE BULTOS CAMPO 31
Item 1	2 Kg = 20%	0.6
Item 2	4 Kg = 40%	1.2
Item 3	1 Kg = 10%	0.3
Item 4	3 Kg = 30%	0.9
Total de los 4 ítemes	Total kilos=10	Total en el campo 6 = 3 bultos

El porcentaje sobre el peso neto se obtiene realizando una regla de 3 sencilla, donde:

$$\begin{aligned} \text{El total del peso neto} &= \text{al } 100\% \\ \text{Peso por ítem} &= X \text{ (porcentaje del peso para cada ítem)} \end{aligned}$$

Por lo tanto la cantidad de bultos a ser consignada en el campo 31 resulta de multiplicar el porcentaje del peso neto por la cantidad total de bultos (3), según el ejemplo anterior.



**PROCEDIMIENTO PARA EL DESPACHO
ADUANERO DE EXPORTACIÓN DEFINITIVA**

GNNGC-02-01-02

De igual forma, en el ejemplo anterior para el ítem 1, se multiplica el % por el N° de bultos:

$0.2(20\%) \times 3 = 0.6$ dato que se consignará en el campo 31 del ítem 1.

BOLIVIA/SIDUENA

1 DECLARACION DE EXPORTACION
EX C | 1 |

3 Página
2 3

A ADUANA
Código de Aduana: 211
Adm. Aeropuerto El Alto

Manifiesto:
Nº de Registro Fecha

2 Exportador RUC/CI:

31 Cantidad de Bultos y Descripción de Mercancías

Marcas en Bultos :
Cantidad de Bultos: Tipo de Embalaje:
Identificación de Contenedor(es) :
Descripción Arancelaria:
Descripción Comercial :

32 Item
2

33 Posición Arancelaria
XXX XXXX XXXX

34 País Orig. a XX	35 Peso Bruto kg	36 Acuerdo
37 REGIMEN	38 Peso Neto kg	39 Cuota XXXXX

40 Documento de Transporte/Anterior XXXXXXXXXXXXXXXXXXXXXXXXXXXX		
41 Cantidad	42 Valor Unitario	43 Metod. Val.

44 Docs. Adjun. Certificados

XXXXXXXXXXXXXXXXX 0.00 XXXXXXXXXXXXX
Documentos Adicionales:
XXXXXXXXXXXXXXXXXXXXXXXXXXXXXXXXXXXX XXXXXXXXXXXXXXXXXXXXXXX

45 Ajuste
46 Valor FOB Item

31 Cantidad de Bultos y Descripción de Mercancías

Marcas en Bultos :
Cantidad de Bultos: Tipo de Embalaje:
Identificación de Contenedor(es) :
Descripción Arancelaria:
Descripción Comercial :

32 Item
3

33 Posición Arancelaria
XXX XXXX XXXX

34 País Orig. a XX	35 Peso Bruto kg	36 Acuerdo
37 REGIMEN	38 Peso Neto kg	39 Cuota XXXXX

40 Documento de Transporte/Anterior XXXXXXXXXXXXXXXXXXXXXXXXXXXX		
41 Cantidad	42 Valor Unitario	43 Metod. Val.

44 Docs. Adjun. Certificados

XXXXXXXXXXXXXXXXX 0.00 XXXXXXXXXXXXX
Doc. Adicionales:
XXXXXXXXXXXXXXXXXXXXXXXXXXXXXXXXXXXX XXXXXXXXXXXXXXXXXXXXXXX

45 Ajuste
46 Valor FOB Item

31 Cantidad de Bultos y Descripción de Mercancías

Marcas en Bultos :
Cantidad de Bultos: Tipo de Embalaje:
Identificación de Contenedor(es) :
Descripción Arancelaria:
Descripción Comercial :

32 Item
4

33 Posición Arancelaria
XXX XXXX XXXX

34 País Orig. a XX	35 Peso Bruto kg	36 Acuerdo
37 REGIMEN	38 Peso Neto kg	39 Cuota XXXXX

40 Documento de Transporte/Anterior XXXXXXXXXXXXXXXXXXXXXXXXXXXX		
41 Cantidad	42 Valor Unitario	43 Metod. Val.

44 Docs. Adjun. Certificados

XXXXXXXXXXXXXXXXX 0.00 XXXXXXXXXXXXX
Doc. Adicionales:
XXXXXXXXXXXXXXXXXXXXXXXXXXXXXXXXXXXX XXXXXXXXXXXXXXXXXXXXXXX

45 Ajuste
46 Valor FOB Item

47 Liquidación de Impuestos

Tipo	Base Imponible	Tasa	Importe	MP	Tipo	Base Imponible	Tasa	Importe	MP
Sub Total Primer Item Página :				0	Sub Total Segundo Item Página :				0

Tipo	Base Imponible	Tasa	Importe	MP	Tipo	Importe	MP
Sub Total Tercer Item Página :				0	Total		

← RECAPITULACION
C Aduana de Salida



PROCEDIMIENTO DE EXPORTACION DEFINITIVA (VIA TERRESTRE) ADUANA DE AUTORIZACION DE TRAMITE

A

SIDUINEA

(USUARIO: EXPORTADOR, DESPACHANTE DE ADUANA, TRANSPORTADOR)

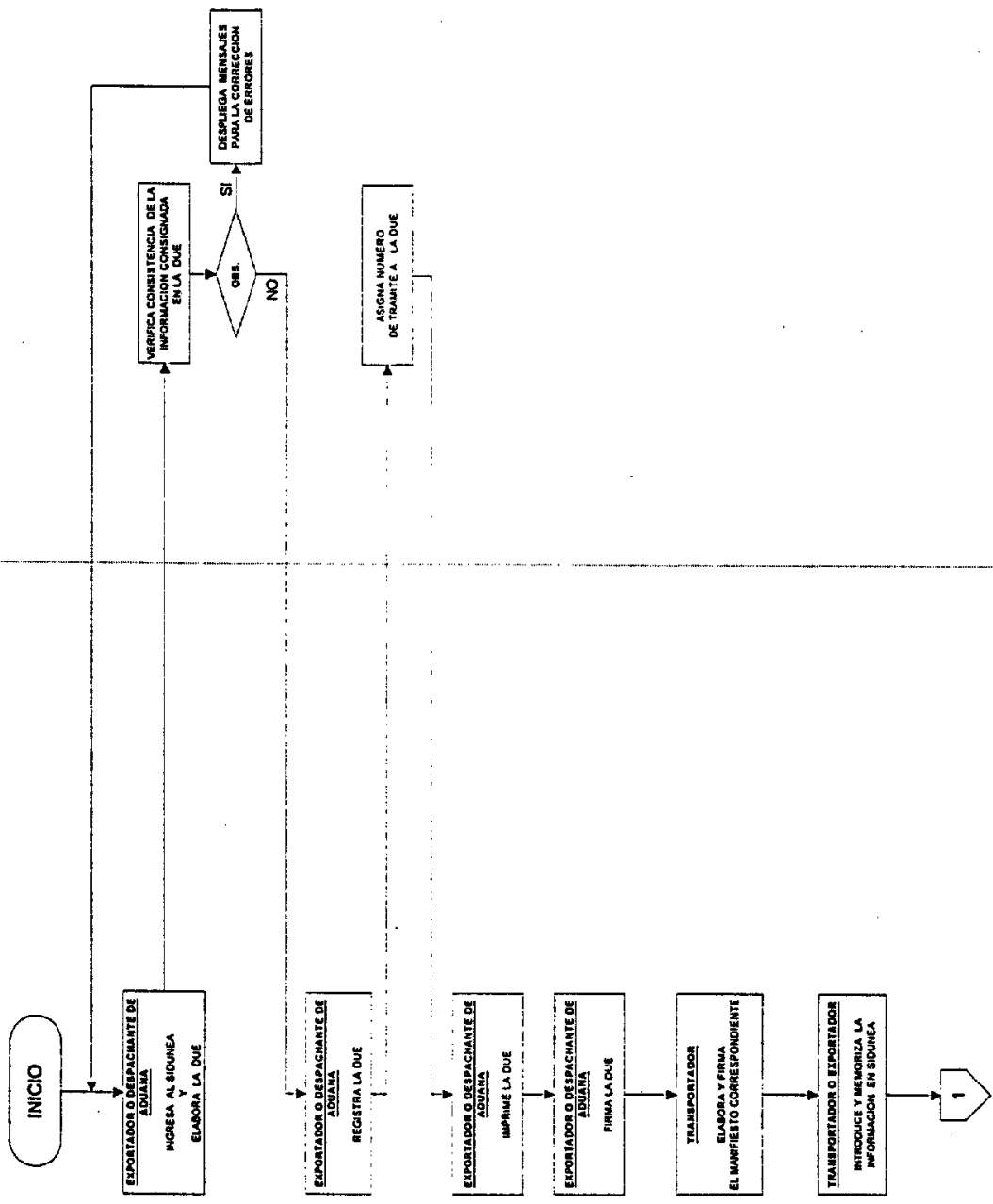



PROCEDIMIENTO DE EXPORTACION DEFINITIVA (VIA TERRESTRE)

B

TRANSPORTADOR O EXPORTADOR

VENTANILLA DE ADUANA

SIQUEA

VISTA DESIGNADO (CANAL ROJO)

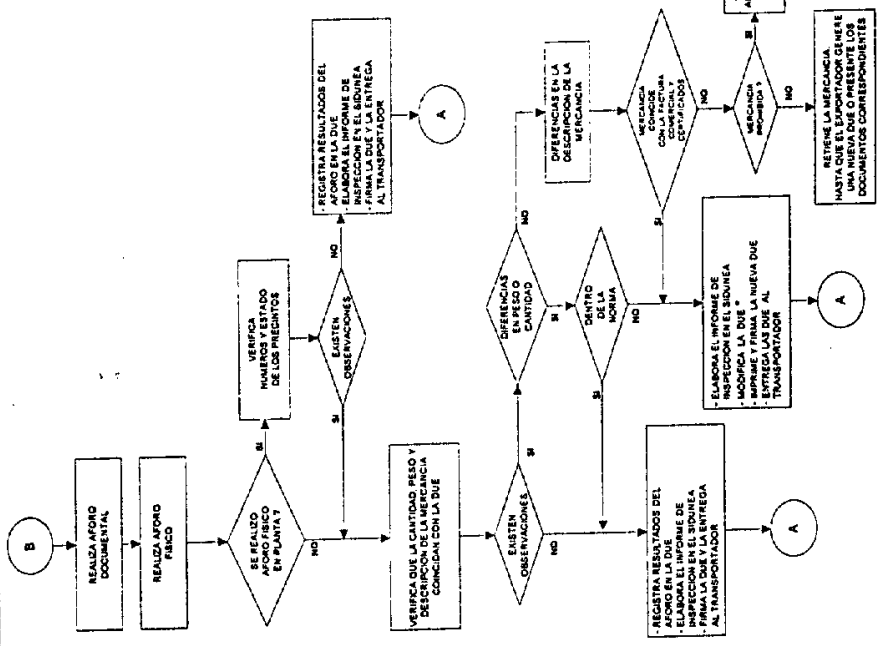
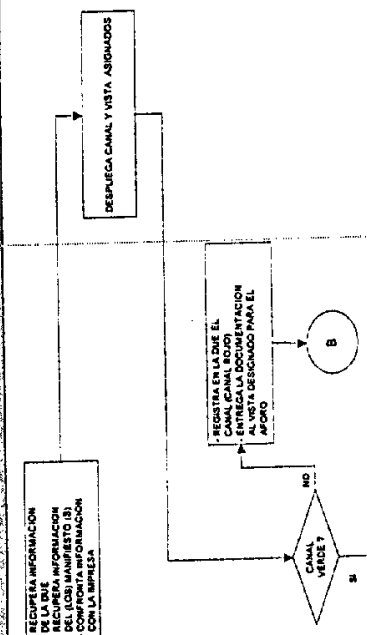
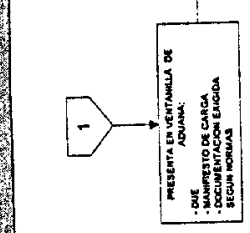

Si la modificación afecta al transporte, el exportador debe presentar el correspondiente formulario de solicitud y pagar el impuesto de exportación correspondiente.

En todo momento se opera en la moneda de la Aduana, el Certificado de Salina, en el formato establecido por la Aduana Nacional, todo impreso por el sistema, creado por el sistema de control de carga y almacenado por el sistema de control de carga.

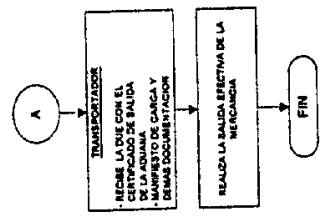



PROCEDIMIENTO DE EXPORTACION DEFINITIVA (VIA AEREA o FLUVIAL) ADUANA DE AUTORIZACION DE TRAMITE

A

USUARIO
(EXPORTADOR / DESPACHANTE DE ADUANA)

SIDUNEIA

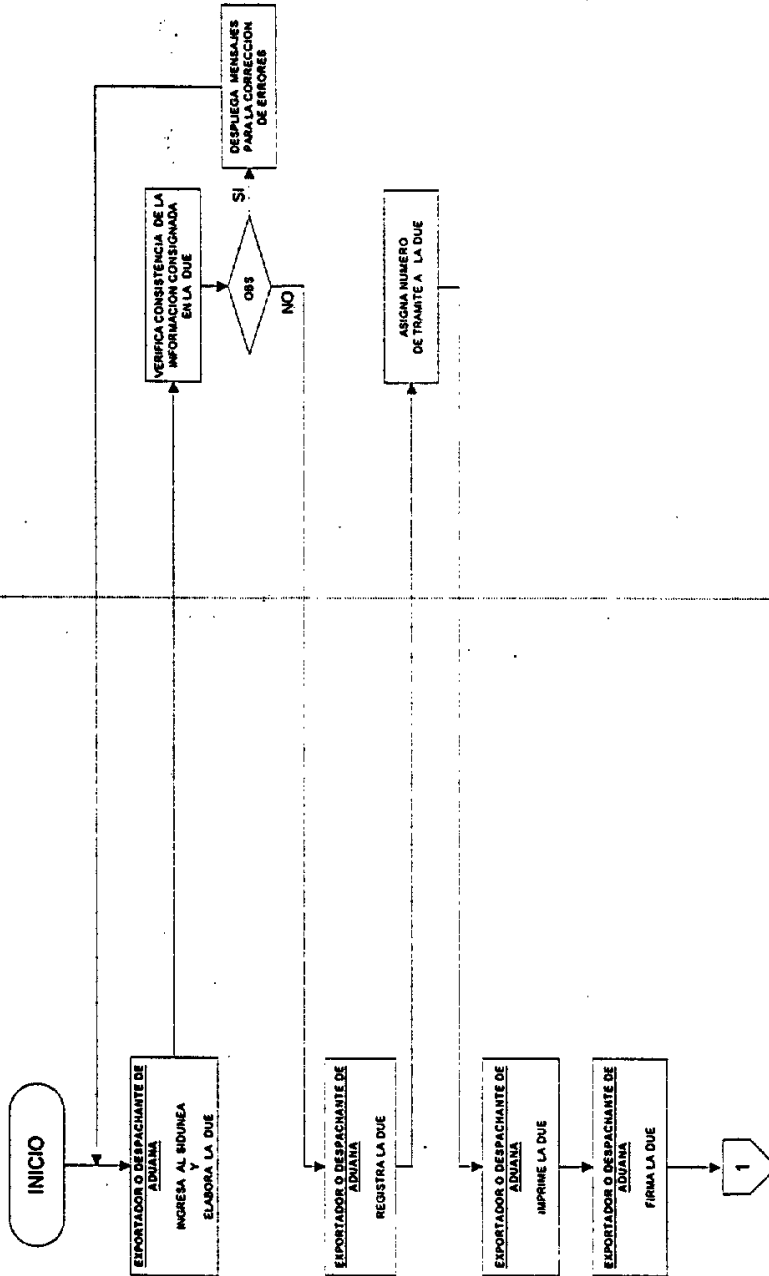



PROCEDIMIENTO DE EXPORTACION DEFINITIVA (VIA AEREA o FLUVIAL) ADUANA DE SALIDA

B

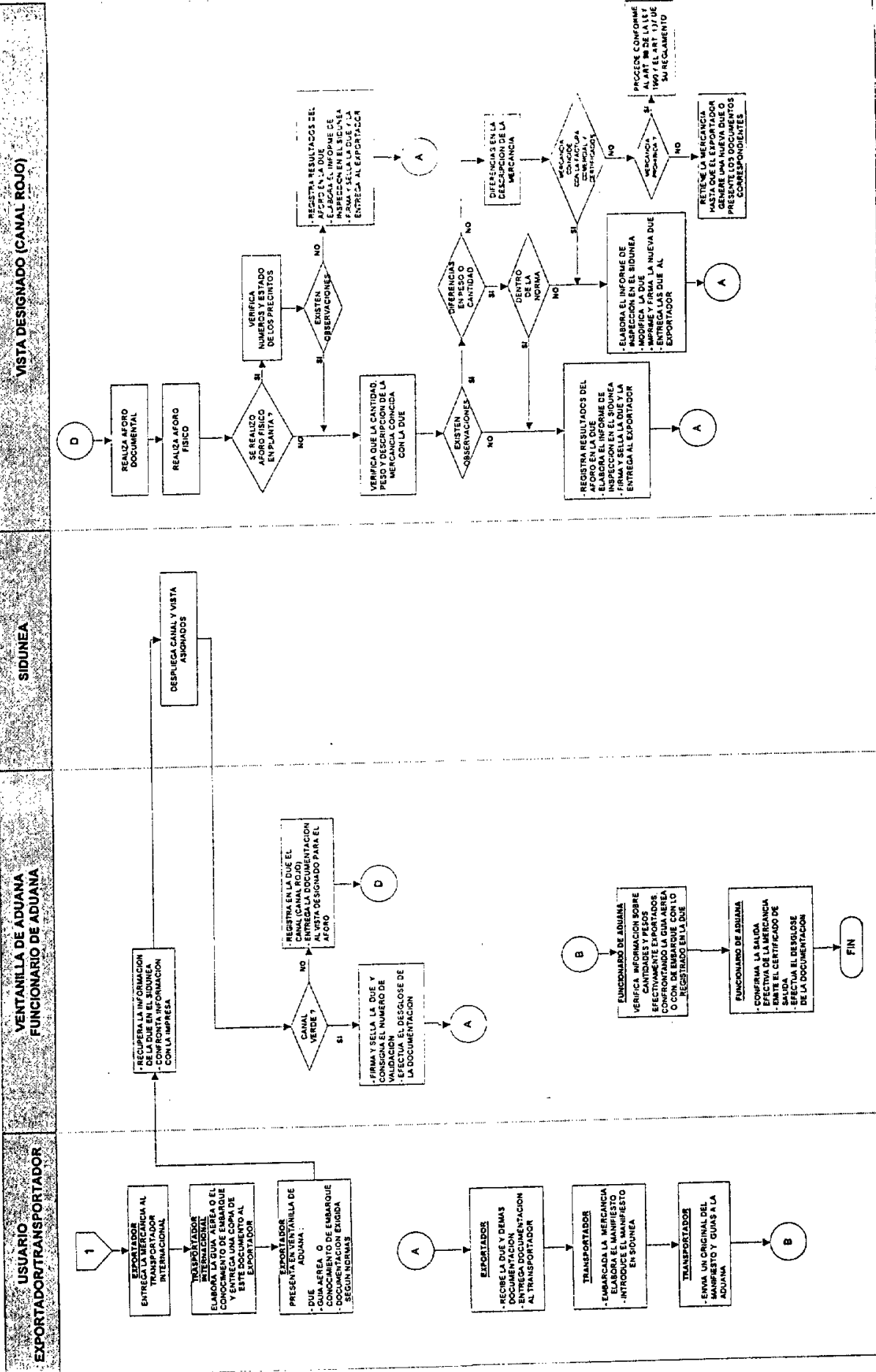

VISTA DESIGNADO (CANAL ROJO)

SIDIUENA

VENTANILLA DE ADUANA
FUNCIONARIO DE ADUANA

USUARIO
EXPORTADOR/TRANSPORTADOR

 <p>Aduana Nacional de Bolivia</p>	<p>PROCEDIMIENTO PARA EL DESPACHO ADUANERO DE EXPORTACIÓN DEFINITIVA</p>	<p>GNNGC-02-01-02</p>
---	---	------------------------------

ANEXO I

ANEXO I

DISPOSICIONES LEGALES SIN EFECTO

- Resolución Ministerial 732/97 de 29.07.97, establece el control de exportaciones a Zonas Francas.
- Resolución Ministerial 232/97 de 16.04.97, establece la emisión del Certificado de Salida.
- Resolución Ministerial 1318/97 de 26.11.97, establece despachos fraccionados de minerales y productos a granel y la vigencia de 60 días de la póliza de exportación.
- Resolución Biministerial 007/99 del 26.03.99 que aprueba e implementa la declaración de exportación y la declaración simplificada de exportación.
- Resolución Administrativa D.J. 094/99 de 31.03.99, aprueba el procedimiento de exportación de mercancías con valor FOB superior a un mil dólares americanos.
- Resolución Administrativa 260 de 01.12.99, establece el formato e instructivo de llenado de la Declaración de Exportaciones, Formulario 212.
- Resolución Administrativa 274/99 de 30.12.99, establece formato e instructivo de llenado de la Declaración de Exportación/Actividad Minero-Metalúrgica, Formulario 213.
- Resolución de Directorio 01-011-00 de 15.06.00, aprueba el Procedimiento Simplificado de Exportación y el formulario de Declaración Simplificada de Exportación, Formulario 211.



Aduana Nacional de Bolivia

**PROCEDIMIENTO PARA EL DESPACHO
ADUANERO DE EXPORTACIÓN DEFINITIVA**

GNNGC-02-01-02

ANEXO II



GNNGC-02-01-02

ANEXO II

AUTORIZACIONES Y CERTIFICACIONES PREVIAS PARA EXPORTACIÓN DE MERCANCÍAS

Código NANDINA	DESCRIPCIÓN DE LA MERCANCÍA	AUTORIZACION PREVIA CERTIFICADO DE CALIDAD	INSTITUCIÓN QUE OTORGA EL DOCUMENTO
22.07	ALCOHOL ETÍLICO SIN DESNATURALIZAR CON GRADO ALCOHOLICO VOLUMÉTRICO SUPERIOR O IGUAL AL 80% VOL; ALCOHOL ETÍLICO Y AGUARDIENTE DESNATURALIZADOS, DE CUALQUIER GRADUACIÓN.		
2207.10.00.00	- Alcohol etílico sin desnaturalizar con grado alcohólico volumétrico superior o igual a 80% vol	AP	MG
2207.20.00.00	- Alcohol etílico y aguardiente desnaturalizados, de cualquier graduación	AP	MG
2710.00	ACEITES DE PETROLEO O DE MINERAL BITUMINOSO, EXCEPTO LOS ACEITES CRUDOS; PREPARACIONES NO EXPRESADAS NI COMPRENDIDAS EN OTRA PARTE, CON UN CONTENIDO DE ACEITES DE PETRÓLEO O DE MINERAL BITUMINOSO SUPERIOR O IGUAL AL 70% EN PESO, EN LAS QUE ESTOS ACEITES CONSTITUYAN EL ELEMENTO BASE; DESECHOS DE ACEITES.		
2710.00.11	-- Aceites livianos (ligeros) y preparaciones: --- Gasolinas:		
2710.00.11.11	---- Espíritu de petróleo («white spirit»)	AP	MG
2710.00.11.12	---- Para Motores de aviación (grado 100)	AP y CC	MG y SH
2710.00.11.20	---- Las demás: ----- Gasolina Premium	AP y CC	MG y SH
2710.00.11.30	----- Gasolina Especial	AP y CC	MG y SH
2710.00.11.39	----- Las demás gasolinas	AP	MG
2710.00.19.11	-- Los demás: --- Aceites medios: ---- Queroseno (petróleo o aceite lampante): ----- Carburreactores, tipo queroseno, para turbinas y reactores (Jet-Fuel A-1) importado	AP	MG
2710.00.19.12	----- Carburreactores, tipo queroseno, para turbinas y reactores (Jet-Fuel A-1) nacional	AP	MG
2710.00.19.19	----- Los demás <i>querosenos</i> --- Aceites pesados: ---- Diesel Oil (Gasóleo «gas oil»):	AP	MG
2710.00.19.40	----- Diesel Oil importado	AP y CC	MG y SH
2710.00.19.50	----- Diesel Oil nacional	AP y CC	MG y SH
2710.00.19.60	----- Diesel Oil obtenido del gas natural	AP y CC	MG y SH
2710.00.19.70	----- Fuel («fuel oil») ----- Aceites y grasas lubricantes y demás preparaciones a base de aceites pesados:	AP y CC	MG y SH
2710.00.19.81	----- Aceites base para lubricantes	CC	SH



Agencia Nacional de Hidrocarburos

Procedimiento de Clasificación de Materiales
 SISTEMA NACIONAL DE CLASIFICACIÓN DE MATERIALES

GNNGC-02-01-02

2710.00.19.82	----- Grasas lubricantes	CC	SH
2710.00.90	----- Los demás:		
2710.00.90.91	----- Aceites lubricantes para motores diesel o semidiesel; y para motores de encendido por chispa (motores de explosión), monogrados o multigrados	CC	SH
2710.00.90.92	----- Aceites lubricantes para engranajes automotrices o para uso industrial, monogrados o multigrados	CC	SH
27.11	GAS DE PETROLEO Y DEMAS HIDROCARBUROS GASEOSOS.		
2711.11.00.00	- Licuados: -- Gas natural	CC	SH
28.06	CLORURO DE HIDROGENO (ACIDO CLORHIDRICO); ACIDO CLOROSULFURICO.		
2806.10.00.00	- Cloruro de hidrógeno (ácido clorhídrico)	AP	MG
2807.00	ACIDO SULFURICO; OLEUM.		
2807.10.00.00	- Acido sulfúrico	AP	MG
2807.00.20.00	- Oleum (ácido sulfúrico fumante)	AP	MG
28.13	SULFUROS DE LOS ELEMENTOS NO METALICOS; TRISULFURO DE FOSFORO COMERCIAL.		
28.13.10.00.00	- Disulfuro de carbono	AP	MG
28.14	AMONIACO ANHIDRO O EN DISOLUCIÓN ACUOSA.		
2814.10.00.00	- Amoníaco anhidro	AP	MG
2814.20.00.00	- Amoníaco en disolución acuosa	AP	MG
28.15	HIDROXIDO DE SODIO (SOSA O SODA CAUSTICA); HIDROXIDO DE POTASIO (POTASA CAUSTICA); PERÓXIDOS DE SODIO O DE POTASIO.		
2815.11.00.00	- Hidróxido de sodio (sosa o soda cáustica):		
2815.12.00.00	-- Sólido	AP	MG
	-- En disolución acuosa (lejía de sosa o soda cáustica)	AP	MG
2815.20.00.00	- Hidróxido de potasio (potasa cáustica)	AP	MG
28.25	HIDRACINA E HIDROXILAMINA Y SUS SALES INORGANICAS; LAS DEMAS BASES INORGANICAS; LOS DE MAS OXIDOS Y PERÓXIDOS DE METALES.		
8525.90.40.00	-- Oxido e hidróxido de calcio	AP	MG
8525.90.90.00	-- Los demás (cal viva y cal apagada)	AP	MG
28.28	HIPOCLORITOS; HIPOCLORITO DE CALCIO COMERCIAL; CLORITOS; HIPOBROMITOS.		
2828.90.11.00	-- Hipocloritos: --- De sodio (lavandina)	AP	MG



Agencia Nacional de Hidrocarburos

GNNGC-02-01-02

28.36	CARBONATOS; PEROXOCARBONATOS (PERCARBONATOS); CARBONATO DE AMONIO COMERCIAL QUE CONTENGA CARBAMATO DE AMONIO.		
2836.20.00.00	- Carbonato de disodio	AP	MG
2836.30.00.00	- Hidrogenocarbonato (bicarbonato) de sodio	AP	MG
2836.40.00.00	- Carbonatos de potasio	AP	MG
2836.50.00.00	- Carbonato de calcio	AP	MG
28.41	SALES DE LOS ACIDOS AXOMETALICOS O PEROXOMETALICOS.		
2841.10.00.00	-- Permanganato de potasio	AP	MG
29.01	HIIDROCARBUROS ACICLICOS.		
2901.10.00.00	- Saturados - N - hexanos	AP	MG
29.02	HIIDROCARBUROS CICLICOS.		
2902.20.00.00	- Bencenos	AP	MG
2902.30.00.00	- Tolueno	AP	MG
	- Xilenos:		
2902.41.00.00	-- o-Xilenos	AP	MG
2902.42.00.00	-- m-Xilenos	AP	MG
2902.43.00.00	-- p-Xilenos	AP	MG
2902.44.00.00	-- Mezclas de isómeros del xileno	AP	MG
29.03	DERIVADOS HALOGENADOS DE LOS HIIDROCARBUROS.		
2903.12.00.00	--- Diclorometano (cloruro de metileno)	AP	MG
2903.13.00.00	--- Cloroformo (triclorometano)	AP	MG
2903.14.00.00	--- Tetracloruro de carbono	AP	MG
2903.22.00.00	-- Tricloroetileno	AP	MG
2903.23.00.00	-- Tetracloroetileno	AP	MG
29.05	ALCOHOLES ACICLICOS Y SUS DERIVADOS HALOGENADOS, SULFUNADOS, NITRADOS O NITROSADOS.		
2905.11.00.00	-- Metanol (alcohol metílico)	AP	MG
2905.50.10.00	-- Etilorvinol (DCI)	AP	MS
29.09	ETERES, ESTERES-ALCOHOLES, ESTERES-FENOLES, ETERES-ALCOHOLES-FENOLES, PERÓXIDOS DE ALCOHOLES, PERÓXIDOS DE ETERES, PERÓXIDOS DE CETONAS (AUNQUE NO SEAN DE CONSTITUCIÓN QUÍMICA DEFINIDA), Y SUS DERIVADOS HALOGENADOS, SULFONADOS, NITRADOS O NITROSADOS.		
2909.11.00.00	-- Eter dietílico (óxido de dietilo)	AP	MG



Admon. Nacional de Drogas

GNNGC-02-01-02

29.12 2912.29.10.00	ALDEHIDOS, INCLUSO CON OTRAS FUNCIONES OXIGENADAS; POLIMEROS CICLICOS DE LOS ALDEHIDOS, SUFONADOS, NITRADOS O NITROSADOS. --- Aldehidos cinámico y fenilacético	AP	MG
29.14 2914.11.00.00 2914.12.00.00 2914.13.00.00	CETONAS Y QUINONAS, INCLUSO CON OTRAS FUNCIONES OXIGENADAS, Y SUS DERIVADOS HALOGENADOS, SULFONADOS, NITRADOS O NITROSADOS. -- Acetona -- Butanona (metiletilcetona) -- 4-Metilpentan-2-ona (metilisobutilcetona)	AP AP AP	MG MG MG
29.15 2915.21.00.00 2915.24.00.00 2915.90.10.00	ACIDOS MONOCARBOXILICOS ACICLICOS SATURADOS Y SUS ANHÍDRIDOS, HALOGENUROS, PERÓXIDOS Y PEROXIACIDOS; SUS DERIVADOS HALOGENADOS, SULFONADOS, NITRADOS O NITROSADOS. -- Acido acético -- Anhídrido acético -- Cloruro de acetilo	AP AP AP	MG MG MG
29.16 2916.31.10.00 2916.32.20.00	ACIDOS MONOCARBOXILICOS ACICLICOS NO SATURADOS Y ACIDOS MONOCARBOXILICOS CICLICOS, SUS ANHÍDRIDOS, HALOGENUROS, PERÓXIDOS Y PEROXIACIDOS; SUS DERIVADOS HALOGENADOS, SULFONADOS, NITRADOS O NITROSADOS. --- Acido benzoico --- Cloruro de benzoilo	AP AP	MG MG
29.21 2921.49.10.00 2921.49.20.00 2921.49.30.00	COMPUESTOS CON FUNCION AMINA. --- Anfetamina (DCI) --- Benzoftamina (DCI), dexanftamina (DCI), etilanftamina (DCI) y fencanftamina (DCI) --- Lefetamina (DCI), levanftamina (DCI), mefenorex (DCI) y fentermina (DCI)	AP AP AP	MS MS MS
29.22 2922.19.10.00 2922.30.10.00 2922.30.20.00 2922.30.30.00 2922.43.00.00	COMPUESTOS AMINADOS CON FUNCIONES AXIGENADAS. --- Dextropropoxifeno (DCI) -- Anfepramona (DCI) -- Metadona (DCI) -- Normetadona (DCI) -- Acido antranílico y sus sales	AP AP AP AP AP	MS MS MS MS MS



Instituto Nacional de Salud

GNNC-02-01-02

29.33	COMPUESTOS HETEROCICLICOS CON HETROATOMO(S) DE NITRÓGENO EXCLUSIVAMENTE.		
	- Compuestos cuya estructura contenga ciclo imidazol (incluso hidrogenado), sin condensar:		
2033.29.00.00	-- Los demás	AP	MS
	- Compuestos cuya estructura contenga ciclo piridina (incluso hidrogenado), sin condensar:		
2933.31.00.00	-- Piridina y sus sales :	AP	MS
2933.39	-- Los demás:		
2933.39.10.00	--- Bromazepam (DCI)	AP	MS
2933.39.20.00	--- Fentanilo (DCI)	AP	MS
2933.39.30.00	--- Petidina (DCI)	AP	MS
2933.39.40.00	--- Intermediario A de la petidina (DCI): (4-ciano-1-metil-4-fenil-piperidina ó 1-metil-4-fenil-4-cianopiperidina	AP	MS
2933.39.50.00	--- Alfentanilo (DCI), anileridina (DCI), vestirámida (DCI), difenoxina (DCI), difenoxilato (DCI), dipipanona (DCI), ketobemidona (DCI) metilfenidato (DCI), APENTAZOPCINA (DCI), fenciclidina (DCI) (PCP), fenoperidina (DCI) pipradol (DCI), piritramida (DCI), propiram (DCI) y trimeperidina (DCI)	AP	MS
2933.40.10.00	-- Levorfanol (DCI)	AP	MS
2933.51.10.00	--- Fenobarbital (DCI)	AP	MS
2933.51.20.00	--- Alobarbitol (DCI), amobarbital (DCI), barbital (DCI), butalbital (DCI) y butobarbital	AP	MS
2933.51.30.00	--- Ciclobarbitol (DCI), metilfenobarbital (DCI) y pentobarbital (DCI)	AP	MS
2933.51.40.00	--- Secbutabarbitol (DCI), secobarbital (DCI) y vinilbital (DCI)	AP	MS
2933.59.20.00	--- Metacualona (DCI)	AP	MS
2933.59.30.00	--- Loprazolam (DCI)	AP	MS
2933.59.40.00	--- Meclocualona (DCI)	AP	MS
2933.59.50.00	--- Zipeprol (DCI)	AP	MS
2933.79.10.00	--- Clonazepam (DCI)	AP	MS
2933.79.90.00	--- Metiprilón (DCI)	AP	MS
2933.90.20.00	--- Alprazolam (DCI)	AP	MS
2933.90.30.00	--- Diazepam (DCI)	AP	MS
2933.90.40.00	--- Lorazepam (DCI)	AP	MS
2933.90.50.00	--- Triazolam (DCI)	AP	MS
2933.90.91.00	--- Camazepam (DCI), clordiazepóxido (DCI), clonazepam (DCI), clorazepato, delorazepam (DCI), estazolam (DCI), fludiazepam (DCI) y flunitrazepam (DCI)	AP	MS
2933.90.92.00	--- Flurazepam (DCI), halazepam (DCI), loflazepato de etilo (DCI), lormetazepam (DCI), mazindol (DCI), medazolam (DCI) y nimetazepam (DCI)	AP	MS
2933.90.93.00	--- Nitrazepam (DCI), nordazepam (DCI), oxazepam (DCI), pinazepam (DCI), prazepam (DCI), pirovalerona (DCI), temazepam (DCI) y tetrazepam (DCI)	AP	MS



GNNGC-02-01-02

29.39	ALCALOIDES VEGETALES, NATURALES O REPRODUCIDOS POR SÍNTESIS, SUS SALES, ÉTERES, ÉSTERES Y DEMÁS DERIVADOS.		
2939.10.11.00	--- Codeína	AP	MS
2939.10.12.00	--- Dihidrocodeína (DCI)	AP	MS
2939.10.20.00	-- Heroína	AP	MS
2930.10.30.00	-- Morfina	AP	MS
2939.10.40.00	-- Buprenorfina (DCI), etilmorfina, etorfina (DCI), hidrocodona (DCI), hidromorfina (DCI)	AP	MS
2939.10.50.00	-- Nicomorfina (DCI), oxycodona (DCI), oximorfina (DCI), folicodina (DCI), tebacon (DCI) y tebaína	AP	MS
2939.10.60.00	-- Concentrado de paja de adormidera	AP	MS
2939.10.90.00	-- Los demás	AP	MS
2939.21.10.00	--- Quinina	AP	MS
2939.21.20.00	--- Sales	AP	MS
2930.30.00.00	- Cafeína y sus sales	AP	MS
2939.41.00.00	-- Efedrina y sus sales	AP	MS
2939.49.10.00	--- Catina (DCI)	AP	MS
2939.50.10.00	-- Fenetilina (DCI)	AP	MS
2939.61.00.00	-- Ergometrina (DCI) y sus sales	AP	MS
2939.62.00.00	-- Ergotamina (DCI) y sus sales	AP	MS
2939.63.00.00	-- Acido lisérgico y sus sales	AP	MS
2939.90.21.00	--- Cocaína	AP	MS
2939.90.22.00	--- Ecgonina	AP	MS
2939.90.91.00	--- Levometanfetamina	AP	MS
2939.90.92.00	--- Metanfetamina (DCI)	AP	MS
2939.90.93.00	--- Racemato de metanfetamina	AP	MS
30.04	MEDICAMENTOS CONSTITUIDOS POR PRODUCTOS MEZCLADOS O SIN MEZCLAR, PREPARADOS PARA USOS TERAPÉUTICOS O PROFILÁCTICOS, DOSIFICADOS O ACONDICIONADOS PARA LA VENTA AL POR MENOR.		
3004.40.11.00	--- Anestésicos	AP	MS
3004.40.19.00	--- Los demás	AP	MS
35.06	COLAS Y DEMÁS ADHESIVOS PREPARADOS, NO EXPRESADOS NI COMPRENDIDOS EN OTRA PARTE; PRODUCTOS DE CUALQUIER CLASE UTILIZADOS COMO COLAS O ADHESIVOS, ACONDICIONADOS PARA LA VENTA AL POR MENOR COMO COLAS O ADHESIVOS, DE PESO NETO INFERIOR O IGUAL A 1 kg.		
3506.91.00.00	-- Adhesivos a base de caucho o plástico (incluidas las resinas artificiales «cicla»))	AP	MG
3601.00.00.00	POLVORA.	AP	MD



Administración Nacional de Aeronáutica

GNNGC-02-01-02

36.02	EXPLOSIVOS PREPARADOS, EXCEPTO LA POLVORA.		
3602.00.11.00	-- Dinamitas	AP	MD
3602.00.19.00	-- Los demás	AP	MD
3602.00.20.00	- A base de nitrato de amonio	AP	MD
3602.00.90.00	- Los demás	AP	MD
36.03	MECHAS DE SEGURIDAD; CORDONES DETONANTES; CEBOS Y CAPSULAS FULMINANTES; INFLAMADORES; DETONADORES ELÉCTRICOS.		
3603.00.10.00	- Mechas de seguridad	AP	MD
3603.00.20.00	- Cordones detonantes	AP	MD
3603.00.30.00	- Cebos	AP	MD
3603.00.40.00	- Cápsulas fulminantes	AP	MD
3603.00.50.00	- Inflamadores	AP	MD
3603.00.60.00	- Detonadores	AP	MD
36.04	ARTICULOS PARA FUEGOS ARTIFICIALES, COHETES DE SEÑALES O GRANIFUGOS Y SIMILARES, PETARDOS Y DEMAS ARTICULOS DE PIROTECNIA.		
3604.10.00.00	- Artículos para fuegos artificiales	AP	MD
3604.90.00.00	- Los demás	AP	MD
38.05	ESENCIAS DE TREMENTINA, DE MADERA DE PINO O DE PASTA CELULOSICA AL SULFATO (SULFATO DE TREMENTINA) Y DEMAS ESENCIAS TERPENICAS...		
3805.10.10.00	-- Esencias de trementina (por ejemplo: aguarrás)	AP	MG
3814.00.00.00	DISOLVENTES O DILUYENTES ORGANICOS COMPUESTOS, NO EXPRESADOS NI COMPRENDIDOS EN OTRA PARTE; PREPARACIONES PARA QUITAR PINTURAS O BARNICES (thinners)		
		AP	MG
97.01	PINTURAS Y DIBUJOS, HECHOS TOTALMENTE A MANO Y ARTICULOS MANUFACTURADOS DECORADOS A MANO; "COLLAGES" Y CUADROS SIMILARES.	Certificación o Decreto Supremo	Viceministerio de Cultura
9701.10.00.00	- Pinturas y dibujos		
9701.90.00.00	- Los demás		
9702.00.00.00	GRABADOS, ESTAMPAS Y LITOGRAFIAS ORIGINALES.	Certificación o Decreto Supremo	Viceministerio de Cultura
9703.00.00.00	OBRAS ORIGINALES DE ESTATUARIA O ESCULTURA, DE CUALQUIER MATERIA.	Certificación o Decreto Supremo	Viceministerio de Cultura
9704.00.00.00	SELLOS (ESTAMPILLAS) DE CORREO, TIMBRES FISCALES, MARCAS POSTALES..	Certificación o Decreto Supremo	Viceministerio de Cultura



GNNGC-02-01-02

9705.00.00.00	COLECCIONES Y ESPECIMENES PARA COLECCIONES DE ZOOLOGÍA, BOTÁNICA, MINERALOGÍA O ANATOMÍA O QUE TENGAN INTERES HISTÓRICO, ARQUEOLÓGICO, PALEONTOLÓGICO, ETNOGRÁFICO O NUMISMÁTICO.	Decreto Supremo	Ministerio del ramo
9706.00.00.00	ANTIGÜEDADES DE MAS DE CIEN AÑOS.	Decreto Supremo	Ministerio del ramo

REFERENCIAS: ¹ Ministerio de Gobierno (MG)
 Ministerio de Salud y Previsión Social (MS)
 Ministerio de Minería y Metalurgia (MM)
 Ministerio de Defensa Nacional (MD)

Autorización Previa (AP)
 Certificado de Calidad (CC)

1. Resolución Ministerial N° 070/00 de fecha 14.04.2000, emitida por el Ministerio de Comercio Exterior para la exportación del café.

CODIGO NANDINA	DESCRIPCIÓN DE LA MERCANCIA	CERTIFICADO Y/O AUTORIZACIÓN PREVIA	INSTITUCIÓN QUE OTORGA EL DOCUMENTO
09.01	CAFE, INCLUSO TOSTADO O DESCAFEINADO; CASCARA Y CASCARILLA DE CAFE; SUCEDÁNEOS DEL CAFE QUE CONTENGAN CAFE EN CUALQUIER PROPORCION.	Certificado de calidad de la castaña	Organización Internacional del Café
0901.11.00.00	- Sin tostar:		
0901.12.00.00	-- Sin descafeinar		
	-- Descafeinado		
	- Café tostado:		
0901.21	-- Sin descafeinar:		
0901.21.10.00	--- En grano		
0901.21.20.00	--- Molido		
0901.22.00.00	-- Descafeinado		
0901.90.00.00	- Los demás		

2. Resolución Ministerial N° 100/00 de fecha 25.05.2000, emitida por el Ministerio de Comercio Exterior e Inversiones para la exportación de castaña.

CODIGO NANDINA	DESCRIPCIÓN DE LA MERCANCIA	CERTIFICADO Y/O AUTORIZACIÓN PREVIA	INSTITUCIÓN QUE OTORGA EL DOCUMENTO
1207.10	LAS DEMAS SEMILLAS Y FRUTOS OLEAGINOSOS, INCLUSO QUEBRANTADOS.	Certificado de calidad	Instituto Boliviano de Normalización de Calidad
1207.10.10.00	- Nuez y almendra de palma:		
1207.10.90.00	-- Para siembra		
	-- Las demás		



GNNGC-02-01-02

3. Resolución Bi-Ministerial N° 005 de fecha 20-09-2000, emitida por el Ministerio de Comercio Exterior e Inversión, conjuntamente con el Ministerio de Agricultura, Ganadería y Desarrollo Rural, para la exportación de cueros crudos o secos salados de bovinos, ovinos, caprinos y camélidos.

CODIGO NANDINA	DESCRIPCIÓN DE LA MERCANCIA	CERTIFICADO Y/O AUTORIZACIÓN PREVIA	INSTITUCIÓN QUE OTORGA EL DOCUMENTO
41.01	CUEROS Y PIELS EN BRUTO, DE BOBINO O DE EQUINO (FRESCOS O SALADOS, SECOS, ENCALADOS, PIQUELADOS O CONSERVADOS DE OTRO MODO, PERO SIN CURTIR, APERGAMINAR NI PREPARAR DE OTRA FORMA), INCLUSO DEPILADOS O DIVIDIDOS.	Certificado Zoosanitario de Exportación de Cueros	SENASAG
4101.10.00.00	- Cueros y pieles enteros de bovino, con un peso unitario inferior o igual a 8 kg. para los secos, a 10 kg para los salados secos y a 14 kg para los frescos, salados verdes (húmedos):		
4101.21.00.00	-- Enteros		
4101.22.00.00	-- Crudos y medios crupones		
4101.29.00.00	-- Los demás		
4101.30.00.00	- Los demás cueros y pieles, de bovino, conservados de otro modo		
4101.40.00.00	- Cueros y pieles de equino		
41.02	CUEROS Y PIELS EN BRUTO, DE OVINO (FRESCOS O SALADOS, SECOS, ENCALDOS DE OTRO MODO, PERO SIN CURTIR, APERGAMINAR NI PREPARAR DE OTRO FORMA), INCLUSO DEPILADOS O DIVIDIDOS, EXCEPTO LOS EXCLUIDOS POR LA NOTA 1 c) DE ESTE CAPITULO.		
4102.10.00.00	- Con lana		
4102.21.00.00	- Sin lana (depilados):		
4102.29.00.00	-- Piquelados		
	-- Los demás		
41.03	LOS DEMAS CUEROS Y PIELS EN BRUTO (FRESCOS O SALADOS, SECOS, ENCALADOS, PIQUELADOS O CONSERVADOS DE OTRO MODO, PERO SIN CURTIR, APERGAMINADOS NI PREPARAR DE OTRA FORMA), INCLUSO DEPILADOS O DIVIDIDOS, EXCEPTOS LOS INCLUIDOS POR LAS NOTAS 1 b) ó 1 c) DE ESTE CAPITULO.		



Aduanas Nacionales de Bolivia

GNNGC-02-01-02

4103.10.00.00	- De caprino		
4103.20.00.00	- De reptil		
4103.90.00.00	- Los demás		
41.04	CUEROS Y PIELS DE BOVINO O DE EQUINO, DEPILADOS, PREPARADOS, EXCEPTO LOS DE LAS PARTIDAS Nos. 41.08 ó 41.09.		
4104.10.00.00	- Cueros y pieles enteros de bovino, con una superficie por unidad inferior o igual a 2,6 m ² (28 pies cuadrados).		

4. Decretos Supremos Nos. 22641 de 8.11.1990 y 25458 de 21.07.1999 que declara la veda general e indefinida para las especies de flora y fauna silvestre y sus derivados.

CLASIFICACIÓN DE LAS PARTIDAS ARANCELARIAS PARA FLORA Y FAUNA SILVESTRE Y SUS DERIVADOS

Código Nandina	DESIGNACION DE LA MERCANCÍA	PROHIBIDOS DE EXPORTACIÓN
01.06	LOS DEMAS ANIMALES VIVOS	
0106.00.10.00	- De peletería, para reproducción o cría industrial	Sólo especies silvestres
0106.00.20.00	- Para parques zoológicos	Sólo especies silvestres
0106.00.40.00	- Abejas y demás insectos	Sólo especies silvestres
0106.00.90.00	- Los demás	Sólo especies silvestres
02.08	LAS DEMAS CARNES Y DEPOJOS COMESTIBLES, FRESCOS, REFRIGERADOS O CONGELADOS.	
02.08.20.00.00	- Ancas (patas) de rana	Todo
02.08.90.00.00	- Los demás	Sólo especies silvestres
02.10	CARNE Y DESPOJOS COMESTIBLES, SALADOS O EN SALMUERA, SECOS O AHUMADOS; HARINA Y POLVO COMESTIBLES, DE CARNE O DE DESPOJOS.	
0210.90.90.00	- Los demás	Sólo especies silvestres
03.01	PECES VIVOS	
0301.10.00.00	- Peces ornamentales	Todo
04.07	HUEVOS DE AVE CON CASCARA (CASCARON), FRESCOS, CONSERVADOS O COCIDOS.	
0407.00.10.00	- Para incubar	Sólo especies silvestres
0407.00.20.00	- Para producción de vacunas (libres de patógenos específicos)	Sólo especies silvestres
0407.00.90.00	- Los demás	Sólo especies silvestres
05.05	PIELS Y DEMAS PARTES DE AVES, CON SUS PLUMAS O PLUMON, PLUMAS Y PARTES DE PLUMAS (INCLUSO RECORTADAS) Y PLUMON, EN BRUTO O SIMPLEMENTE LIMPIADOS, DESINFECTADOS O PREPARADOS PARA SU CONSERVACIÓN; POLVO Y DEPERDICIOS DE PLUMAS O DE PARTES DE PLUMAS.	



Administración Nacional de Salud

GNNGC-02-01-02

0505.90.00.00	- Los demás	Sólo especies silvestres
05.06	HUESOS Y NÚCLEOS CORNEOS, EN BRUTO, DESGRASADOS, SIMPLEMENTE PREPARADOS (PERO SIN CORTAR EN FORMA DETERMINADA), ACIDULADOS O DESGELATINIZADOS; POLVO Y DEPERDICIOS DE ESTAS MATERIAS.	
0506.90.00.00	- Los demás	Sólo especies silvestres
05.07	MARFIL, CONCHA (CAPARAZÓN) DE TORTUGA, BALLENAS DE MAMÍFEROS MARINOS (INCLUIDA LAS BARBAS), CUERNOS, ASTAS, CASCO, PEZUÑAS, UÑAS, GARRAS Y PICOS, EN BRUTO O SIMPLEMENTE PREPARADOS, PERO SIN CORTAR EN FORMA DETERMINADA, POLVO Y DEPERDICIOS DE ESTAS MATERIAS.	
0507.90.00.00	- Los demás	Todo
05.10	AMBAR GRIS, CASTOREO, ALGALIA Y ALMISCLE; CANTARIDAS; BILIS, INCLUSO DESECADA; GLANDULAS Y DEMÁS SUSTANCIAS DE ORIGEN ANIMAL UTILIZADAS PARA LA PREPARACIÓN DE PRODUCTOS FARMACÉUTICOS, FRESCAS, CONGELADAS O CONSERVADAS PROVISIONALMENTE DE OTRA FORMA.	
0510.00.10.00	- Bilis, incluso desecado; glándulas y demás sustancias de origen animal utilizadas para la preparación de productos farmacéuticos.	Sólo especies silvestres
0510.00.90.00	- Los demás	Sólo especies silvestres
05.11	PRODUCTOS DE ORIGEN ANIMAL NO EXPRESADOS NI COMPRENDIDOS EN OTRA PARTE; ANIMALES MUERTOS DE LOS CAPITULOS 1 ó 3, IMPROPIOS PARA LA ALIMENTACIÓN HUMANA	
0511.99.40.00	- Embriones congelados	Sólo especies silvestres
0511.99.90.00	- Los demás	Sólo especies silvestres
06.01	BULBOS, CEBOLLAS, TUBERCULOS, RAICES Y BULBOS TUBEROSOS, TURIONES Y RIZOMAS, EN REPOSO VEGETATIVO, EN VEGETACIÓN O EN FLOR; PLANTAS Y RAICES DE ACHICORIA, EXCEPTO LAS RAICES DE LA PARTIDA 12.12.	
0601.10.00.00	- Bulbos, cebollas, tubérculos, raíces y bulbos tuberosos, turiones y rizomas, en reposo vegetativo.	Sólo especies silvestres
0601.20.00.00	- bulbos, cebollas, tubérculos, raíces y bulbos tuberosos, turiones y rizomas, en vegetación o en flor; plantas y raíces de achicoria.	Sólo especies silvestres
06.02	LAS DEMAS PLANTAS VIVAS (INCLUIDAS SUS RAICES), ESQUEJES E INJERTOS; MICELIOS.	
0602.90.00.00	- Los demás	Sólo especies silvestres
06.03	FLORES Y CAPULLOS, CORTADOS PARA RAMOS O ADORNOS, FRESCOS, SECOS, BLANQUEADOS, TEÑIDOS, IMPREGNADOS O PREPARADOS DE OTRA FORMA.	
0603.90.00.00	- Los demás	Sólo especies silvestres
06.04	FOLLAJE, HOJAS, RAMAS Y DEMAS PARTES DE	



GNNGC-02-01-02

	PLANTAS, SIN FLORES NI CAPULLOS, Y HIERBAS, MUSGOS Y LÍQUENES, PARA RAMOS Y ADORNOS, FRESCOS, SECOS, BLANQUEADOS, TEÑIDOS, IMPREGNADOS O PREPARADOS DE OTRA FORMA.	
0604.10.00.00	- Musgos y líquenes	Todo
0604.91.00.00	- Frescos	Todo
0604.99.00.00	- Los demás	Sólo especies silvestres
08.10	LAS DEMAS FRUTAS U OTROS FRUTOS, FRESCOS	
0810.90.30.00	- Tomate de árbol (lima tomate, tamarillo) (<i>Cyphomandra betacea</i>)	Todo
0810.90.40.00	- Pitalayas (<i>Cereus spp.</i>)	Todo
0810.90.90.00	- Los demás	Sólo especies silvestres
15.06	LAS DEMAS GRASAS Y ACEITES ANIMALES, Y SUS FRACCIONES, INCLUSO REFINADOS, PERO SIN MODIFICAR QUÍMICAMENTE	
1506.00.90.00	- Los demás	Sólo especies silvestres
15.13	ACEITES DE COCO (DE COPRA), DE ALMENDRA DE PALMA O DE BABASU, Y SUS FRACCIONES, INCLUSO REFINADOS, PERO SIN MODIFICAR QUÍMICAMENTE. - Aceites de almendra de palma o de babasú, y sus fracciones:	
1513.21	-- Aceites en bruto:	
1513.21.10.00	--- De almendra de palma	Sólo de especies silvestres (Cusi)
1513.29	-- Los demás:	
1513.29.10.00	--- De almendra de palma	Sólo especies silvestres
30.01	GLANDULAS Y DEMAS ORGANOS PARA USOS OPOTERAPICOS, DESECADOS, INCLUSO PULVERIZADOS; EXTRACTOS DE GLANDULAS O DE OTROS ORGANOS O DE SUS SECRECIONES, PARA USOS OPOTERAPICOS; HEPARINA Y SUS SALES; LAS DEMAS SUSTANCIAS HUMANAS O ANIMALES PREPARADAS PARA USOS TERAPÉUTICOS O PROFILÁCTICOS, NO EXPRESADOS NI COMPRENDIDAS EN OTRA PARTE.	
3001.10.00.00	- Glándulas y demás órganos, desecados, incluso pulverizados	Sólo especies silvestres
3001.20.90.00	-- Los demás	Sólo especies silvestres
30.02	SANGRE HUMANA; SANGRE ANIMAL PREPARADA PARA USO TERAPÉUTICOS, PROFILÁCTICOS O DE DIAGNOSTICO; ANTISUEROS (SUEROS CON ANTICUERPOS), DEMAS FRACCIONES DE LA SANGRE Y PRODUCTOS INMUNOLÓGICOS MODIFICADOS, INCLUSO OBTENIDOS POR PROCESO BIOTECNOLÓGICO; VACUNAS, TOXINAS, CULTIVOS DE MICROORGANISMOS (EXCEPTO LAS LEVADURAS) Y PRODUCTOS SIMILARES.	
3002.10.11.00	--- Antiofidico	(Toxinas)
32.01	EXTRACTOS CURTIENTES DE ORIGEN	



GNNGC-02-01-02

VEGETAL; TANINOS Y SUS SALES, ETÉRES, ESTÉRES Y DEMÁS DERIVADOS.		
3201.10.00.00	- Extracto de quebracho	Todo
3201.20.00.00	- Extracto de mimosa (acacia)	Todo
3201.90	- Los demás:	
3201.90.10.00	- Extractos de mangle o de dividivi	Todo
3201.90.20.00	-- Tanino de quebracho	Todo
3201.90.30.00	-- Extractos de roble o de castaño	Todo
3201.90.90.00	-- Los demás	Sólo especies silvestres
32.03	MATERIAS COLORANTES DE ORIGEN VEGETAL O ANIMAL (INCLUIDOS LOS EXTRACTOS TINTOREOS, EXCEPTO LOS NEGROS DE ORIGEN ANIMAL), AUNQUE SEAN DE CONSTITUCIÓN QUÍMICA DEFINIDA; PREPARACIONES A QUE SE REFIERE LA NOTA 3 DE ESTE CAPÍTULO A BASE DE MATERIAS COLORANTES DE ORIGEN VEGETAL O ANIMAL.	
	- De origen vegetal:	
3203.00.12.00	-- Clorofilas	Sólo de especies silvestres
3203.00.13.00	--Índigo Natural	Solo de especies silvestres
3203.00.14.00	-- De achiote (onoto, bija)	Solo de especies silvestres
3203.00.19.00	-- Los demás	Sólo de especies silvestres
	- De origen animal:	
3203.00.29.00	-- Las demás	Sólo de especies silvestres
33.01	ACEITES ESENCIALES (DESTERPENADOS O NO), INCLUIDOS LOS "CONCRETOS" O "ABSOLUTOS"; RESINOIDES; OLEORRESINAS DE EXTRACCIÓN; DISOLUCIONES CONCENTRADAS DE ACEITES ESENCIALES EN GRASAS, ACEITES FIJOS, CERAS O MATERIAS ANÁLOGAS, OBTENIDAS POR ENFLORADO O MACERACIÓN; SUBPRODUCTOS TERPENICOS RESIDUALES DE LA DESTERPENACIÓN DE LOS ACEITES ESENCIALES; DESTILADOS ACUOSOS AROMÁTICOS Y DISOLUCIONES ACUOSAS DE ACEITES ESENCIALES.	
3301.24.00.00	-- De menta piperita (Mentha piperita)	Sólo de especies silvestres
3301.25.00.00	-- De las demás mentas	Sólo de especies silvestres
3301.29	- Los demás	Sólo de especies silvestres
3301.30.00.00	- Resinoides	Sólo de especies silvestres
3301.90.10.00	-- Destilados acuosos aromáticos y disoluciones acuosas de aceites esenciales	Sólo de especies silvestres
3301.90.20.00	-- Oleorresinas de extracción	Sólo de especies silvestres



Administración Nacional de Aeronáutica y Aviación Civil
 AVIACIÓN CIVIL

GNNGC-02-01-02

3301.90.90.00	-- Los demás	Sólo de especies silvestres
41.03	LOS DEMAS CUEROS Y PIELS EN BRUTO (FRESCOS O SALADOS, SECOS, ENCALADOS, PIQUELADOS O CONSERVADOS DE OTRA MODO, PERO SIN CURTIR, APERGAMINAR NI PREPARAR DE OTRA FORMA), INCLUSO DEPILADOS O DIVIDIDOS , EXCEPTO LOS EXCLUIDOS POR LAS NOTAS 1b) ó 1c) DE ESTE CAPITULO.	
4103.20.00.00	- De reptil	Todo
4103.90.00.00	- Los demás	Sólo de especies silvestres
41.07	CUEROS Y PIELS DEPILADOS DE LOS DEMAS ANIMALES SIN PELO, PREPARADOS, EXCEPTO LOS DE LAS PARTIDAS Nos 41.08 ó 41.09.	
	- De reptil:	
4107.21.00.00	-- Con precurtido vegetal	Todo
4107.29.00.00	-- Los demás	Todo
4107.90.00.00	- De los demás animales	Sólo de especies silvestres.
42.02	BAULES, MALETAS (VALIJAS), MALETINES. INCLUIDOS LOS DE ASEO Y LOS PORTADOCUMENTOS, PORTAFOLIOS (CARTERAS DE MANO), CARTAPACIOS, FUNDAS Y ESTUCHES PARA GAFAS,	
4202.11.	--- Con la superficie exterior de cuero natural, cuero regenerado o cuero charolado:	
4202.11.90.00	--- Los demás	Sólo de especies silvestres
42.02.21.00.00	-- Con la superficie exterior de cuero natural, cuero regenerado o cuero charolado:	Sólo de especies silvestres
4202.91.90.00	--- Los demás	Sólo de especies silvestres
4202.99.90.00	--- Los demás	Sólo de especies silvestres
42.03	PRENDAS Y COMPLEMENTOS (ACCESORIOS), DE VESTIR, DE CUERO NATURAL O CUERO REGENERADO.	
4203.10.00.00	- Prendas de vestir	Sólo de especies silvestres
4203.29.00.00	- Los demás	Sólo de especies silvestres
4203.30.00.00	- Cintos, cinturones y bandoleras	Sólo de especies silvestres
4203.40.00.00	- Los demás complementos (accesorios) de vestir	Sólo de especies silvestres
43.01	PELETERÍA EN BRUTO (INCLUIDAS LAS CABEZAS, COLAS, PATAS Y DEMAS TROZOS UTILIZABLES EN PELETERÍA), EXCEPTO LAS PIELS EN BRUTO DE LAS PARTIDAS Nos 41.01, 41.02 ó 41.03	
4301.60.00.00	- De zorro, enteras, incluso sin la cabeza, cola o patas	Todo
4301.90.00.00	- Cabezas, colas patas y demás trozos utilizables en peletería	Sólo de especies



GNNGC-02-01-02

		silvestres
44.07	MADERA ASERRADA O DEBASTADA LONGITUDINALMENTE, CORTADA O DESEENROLLADA, INCLUSO CEPILLADA, LIJADA O UNIDA POR ENTALLADURAS MÚLTIPLES	
4407.24.00.00	-- Mahogany	Todo
44.08	HOJAS PARA CHIAPADO O CONTRACHIAPADO (INCLUSO UNIDAS) Y DEMAS MADERAS ASERRADAS LONGITUDINALMENTE, CORTADAS O DESEENROLLADAS, INCLUSO CEPILLADAS, LIJADAS O UNIDAS POR ENTALLADURAS MÚLTIPLES, DE ESPESOR INFERIOR O IGUAL A 6 mm.	
4408.10.90.00	-- Las demás	Sólo de especies silvestres
51.01	LANA SIN CARDAR NI PEINAR	
5101.11.00.00	-- Lana esquilada	Sólo de especies silvestres
5101.19.00.00	-- Las demás	Sólo de especies silvestres
51.02	PELO FINO U ORDINARIO, SIN CARDAR NI PEINAR	
5102.10	- Pelo fino:	
5102.10.90.00	-- Los demás	Sólo de especies silvestres
51.03	DESPERDICIOS DE LANA O PELO FINO	
5103.20.00.00	- Los demás desperdicios de lana o pelo fino	Sólo de especies silvestres
5104	HILACHAS DE LANA O DE PELO FINO U ORDINARIO	Sólo de especies silvestres
51.05	LANA DE PELO FINO U ORDINARIO, CARDADO O PEINADO (INCLUIDA LA "LANA PEINADA A GRANEL")	
5105.10.00.00	- Lana cardada	Sólo de especies silvestres
	- Lana peinada:	
5105.21.00.00	-- "Lana peinada a granel"	Sólo de especies silvestres
5105.29	-- Las demás:	
5105.29.10.00	--- Enrolladas en bolas ("tops")	Sólo de especies silvestres
5105.30.00.00	- Pelo fino cardado o peinado	Sólo de especies silvestres
51.08	HILADOS DE PELO FINO CARDADO O PEINADO SIN ACONDICIONAR PARA LA VENTA AL POR MENOR.	
5108.10.00.00	- Cardado	Sólo de especies silvestres
5108.20.00.00	- Peinado	Sólo de especies silvestres
51.11	TEJIDOS DE LANA CARDADA O PELO FINO CARDADO	
	- Con un contenido de lana o pelo superior o igual al 85% en	



GNNGC-02-01-02

	peso:	
5111.11	-- De peso inferior o igual a 300g/m2:	
5111.11.20.00	--- De vicuña	Todo
5111.19	-- Los demás:	
5111.19.20.00	--- De vicuña	Todo
5111.20	- Los demás, mezclados exclusiva o principalmente con filamentos sintéticos o artificiales:	
5111.20.20.00	-- De vicuña	Todo
5111.30	- Los demás, mezclados exclusiva o principalmente con fibras sintéticas o artificiales discontinuas:	
5111.30.20.00	-- De vicuña	Todo
5111.90	- Los demás:	
5111.90.20.00	-- De vicuña	Todo
51.12	TEJIDOS DE LANA PEINADA O PELO FINO PEINADO	
	- Con un contenido de lana o pelo superior o igual al 85% en peso:	
5112.11	-- De peso inferior o igual a 200g/m2:	
5112.11.20.00	--- De vicuña	Todo
5112.19	-- Los demás :	
5112.19.20.00	--- De vicuña	Todo
5112.20	- Los demás, mezclados exclusiva o principalmente con filamentos sintéticos o artificiales:	
5112.20.20.00	-- De vicuña	Todo
5112.30	- Los demás, mezclados exclusiva o principalmente con fibras sintéticas o artificiales discontinuas:	
5112.30.20.00	-- De vicuña	Todo
5112.90	- Los demás:	
5112.90.20.00	-- De vicuña	Todo
63.01	MANTAS	
6301.20	4 Mantas de lana o pelo fino (excepto las eléctricas):	
6301.20.20.00	-- De pelo de vicuña	Todo
91.13	PULSERAS, PARA RELOJ Y SUS PARTES	
9113.90.20.00	-- De cuero	Sólo de especies silvestres
92.02	LOS DEMÁS INSTRUMENTOS MUSICALES DE CUERDA (POR EJEMPLO: GUITARRAS, VIOLINES, ARPAS)	
9202.90.00.00	- Los demás	Sólo de especies silvestres
96.01	MARFIL, HUESO, CONCHA (CAPARAZÓN) DE TORTUGA, CUERNO, ASTA, CORAL, NACAR Y DEMAS MATERIALES ANIMALES PARA TALLAR, TRABAJADAS, Y MANUFACTURADAS DE ESTAS MATERIAS (INCLUSO LAS OBTENIDAS POR MOLDEO.	
9601.10.00.00	- Marfil trabajado y sus manufacturas	Todo
9601.90.00.00	- Los demás	Sólo de especies silvestres
96.06	BOTONES Y BOTONES DE PRESIÓN; FORMAS	



Agencia Nacional de Defensa

GNNGC-02-01-02

	PARA BOTONES Y DEMAS PARTES PARA BOTONES O BOTONES DE PRESION; ESBOZOS Y BOTONES.	
9606.29.10.00	--- De tagua (marfil vegetal)	Todo
9705.00.00.00	COLECCIONES Y ESPECIMENES PARA COLECCIONES DE ZOOLOGIA, BOTANICA, MINERALOGIA ANATOMIA O QUE TENGAN INTERÉS HISTÓRICO, ARQUEOLÓGICO, PALEONTOLÓGICO, ETNOGRAFICO O NUMISMÁTICO	Todo

Fuente: Carta MDSP-VMARNDF N° 1474/01 del Viceministerio de Medio Ambiente, Recursos Naturales y Desarrollo Forestal de fecha 16.05.2001



Aduana Nacional de Bolivia

**PROCEDIMIENTO PARA EL DESPACHO
ADUANERO DE EXPORTACIÓN DEFINITIVA**

GNNGC-02-01-02

ANEXO III

ANEXO III

CERTIFICACIONES PARA EXPORTACIONES (*)

NANDINA	DESCRIPCIÓN	CERTIFICACIONES y/o AUTORIZACIONES	INSTITUCION QUE OTORGA EL DOCUMENTO
CAPITULO 1	Animales Vivos	Certificado Zoosanitario	Ministerio de Agricultura Dirección de Cuarentena Animal
CAPITULO 2	Carne y Despajos Comest.	Certificado: Bromatológico Toxicológico Microbiológico	Ministerio de Salud y Previsión Social
CAPITULO 3	Pescados	Certificado Ictosanitario	Ministerio de Agricultura. Dirección de Cuarentena Animal.
CAPITULO 4	Leche y Productos Lácteos: Huevos de Ave, Miel natural, Productos Comestibles de Origen Animal	Certificado: Bromatológico Toxicológico Microbiológico Radiológico y/o	Ministerio de Salud y Previsión Social, a través de INLASA
CAPITULO 5	Los demás productos de Origen animal, no expresados ni comprendidos en otra parte	Certificado: Bromatológico, Toxicológico, Microbiológico	Ministerio de Salud y Previsión Social
CAPITULO 6	Plantas vivas y productos de floricultura.	Certificado Fitosanitario	Ministerio de Agricultura, Dirección de Sanidad Vegetal.
CAPITULO 7	Hortalizas, plantas, raíces y tubérculos alimenticios.	Certificado Bromatológico	Ministerio de Salud y Previsión Social.
CAPITULO 8	Frutas y Frutos comestibles, cortezas de agrios, melones y sandías	Certificado Bromatológico	Ministerio de Salud Y Previsión Social y Ministerio de Agricultura Dirección de Sanidad Vegetal..
CAPITULO 9	Café , Té, yerba mate y especias	Certificado: Fitosanitario Bromatológico	Ministerio de Salud y Previsión Social Ministerio de Agricultura Dirección de Sanidad Vegetal.
CAPITULO 10	Cereales	Certificados: Fitosanitario Bromatológico	Ministerio de Salud y Previsión Social Ministerio de Agricultura Dirección de Sanidad Vegetal.

CAPITULO 11	Producto de la Molinería , Malta, Almidón y fécula; Inulina; Gluten de trigo.	Certificados: Fitosanitario y/o Bromatológico	Ministerio de Salud y Previsión Social
CAPITULO 12	Semillas y Frutos Oleaginosos; Semillas y Frutos Diversos; Plantas Industriales o Medicinales; Paja y Forraje	Certificados: Fitosanitario Bromatológico	Ministerio de Salud y Previsión Social Ministerio de Agricultura Dirección de Sanidad Vegetal.
CAPITULO 15	Grasas y Aceites animales o vegetales, Productos de su desdoblamiento, Grns Alimenticias elaboradas; ceras de origen animal o vegetal.	Certificado Bromatológico.	Ministerio de Salud y Previsión Social
CAPITULO 16	Preparaciones de carne, pescado o de crustáceos, moluscos o demás invertebrados acuáticos.	Certificado: Bromatológico Toxicológico	Ministerio de Salud y Previsión Social.
CAPITULO 17	Azúcares y Artículos de confitería	Certificado Bromatológico	Ministerio de Salud y Previsión Social.
CAPITULO 18	Cacao y sus preparaciones	Certificado Bromatológico	Ministerio de Salud y Previsión Social.
CAPITULO 19	Preparaciones a base de cereales, harina, almidón fécula o leche, productos de pastelería.	Certificado: Bromatológico Toxicológico Microbiológico y/o Radiológico	Ministerio de Salud y Previsión Social.
CAPITULO 20	Preparaciones de Hortalizas, frutas u otros frutos o demás partes de plantas.	Certificado Bromatológico	Ministerio de Salud y Previsión Social.
CAPITULO 21	Preparaciones alimenticias diversas	Certificado Bromatológico	Ministerio de Salud y Previsión Social.
CAPITULO 22	Debidas, líquidos alcohólicos y vinagre	Certificado: Bromatológico Autorización Previa	Ministerio de Salud y Previsión Social. Ministerio de Defensa Social
CAPITULO 23	Residuos y Desperdicios de las industrias alimenticias, alimentos preparados para animales	Certificado Bromatológico	Ministerio de Salud y Previsión Social.
CAPITULO 32	Extractos curtientes o tintóreos, taninos y sus derivados, pigmentos	Certificado Químico	Ministerio de Salud y Previsión Social
CAPITULO 33	Aceites esenciales y resinoides, preparaciones de perfumería de tocador o cosmética	Certificado Químico	Ministerio de Salud y Previsión Social
CAPITULO 34	Jabón , agentes de superficies orgánicos, preparaciones para lavar, preparaciones lubricantes, ceras artificiales , ceras preparadas, productos de limpieza, velas y artículos similares, pastas para moldear , ceras odontológicas y preparaciones para odontología a base de yeso fraguable.	Certificado Sanitario Toxicológico	Ministerio de Salud y Previsión Social.
CAPITULO 63	Los demás artículos textiles	Hecho a mano (Handicrafts)	INDOPIA

CAPITULO 11	Producto de la Molinería , Malta, Almidón y fécula; Inulina; Gluten de trigo.	Certificados: Fitosanitario y/o Bromatológico	Ministerio de Salud y Previsión Social
CAPITULO 12	Semillas y Frutos Oleaginosos; Semillas y Frutos Diversos; Plantas Industriales o Medicinales; Paja y Forraje	Certificados: Fitosanitario Bromatológico	Ministerio de Salud y Previsión Social Ministerio de Agricultura Dirección de Sanidad Vegetal.
CAPITULO 15	Grasas y Aceites animales o vegetales, Productos de su desdoblamiento, Gras Alimenticias elaboradas; ceras de origen animal o vegetal.	Certificado Bromatológico.	Ministerio de Salud y Previsión Social
CAPITULO 16	Preparaciones de carne, pescado o de crustáceos, moluscos o demás invertebrados acuáticos.	Certificado: Bromatológico Toxicológico	Ministerio de Salud y Previsión Social.
CAPITULO 17	Azúcares y Artículos de confitería	Certificado Bromatológico	Ministerio de Salud y Previsión Social.
CAPITULO 18	Cacao y sus preparaciones	Certificado Bromatológico	Ministerio de Salud y Previsión Social.
CAPITULO 19	Preparaciones a base de cereales, harina, almidón fécula o leche, productos de pastelería.	Certificado: Bromatológico Toxicológico Microbiológico y/o Radiológico	Ministerio de Salud y Previsión Social.
CAPITULO 20	Preparaciones de Hortalizas, frutas u otros frutos o demás partes de plantas.	Certificado Bromatológico	Ministerio de Salud y Previsión Social.
CAPITULO 21	Preparaciones alimenticias diversas	Certificado Bromatológico	Ministerio de Salud y Previsión Social.
CAPITULO 22	Bebidas, líquidos alcohólicos y vinagre	Certificado: Bromatológico Autorización Previa	Ministerio de Salud y Previsión Social. Ministerio de Defensa Social
CAPITULO 23	Residuos y Desperdicios de las industrias alimenticias, alimentos preparados para animales	Certificado Bromatológico	Ministerio de Salud y Previsión Social.
CAPITULO 32	Extractos curtientes o tintóreos, taninos y sus derivados, pigmentos	Certificado Químico	Ministerio de Salud y Previsión Social
CAPITULO 33	Aceites esenciales y resinoides, preparaciones de perfumería de tocador o cosmética	Certificado Químico	Ministerio de Salud y Previsión Social
CAPITULO 34	Jabón , agentes de superficies orgánicos, preparaciones para lavar, preparaciones lubricantes, ceras artificiales , ceras preparadas, productos de limpieza, velas y artículos similares, pastas para moldear , ceras odontológicas y preparaciones para odontología a base de yeso fraguable.	Certificado Sanitario Toxicológico	Ministerio de Salud y Previsión Social.
CAPITULO 63	Los demás artículos textiles	Hecho a mano (Handicrafts)	INBOPIA

	confeccionados, prendería y trapos.	juegos,		
--	--	---------	--	--

* Elaboración propia en base al ARANCEL VIGENTE NANDINA.

OTROS CERTIFICADOS:

- Certificado de Origen, cuando las mercancías de exportación gocen de preferencias arancelarias.
- Certificado de Calidad, cuando se requiera certificar la calidad del producto.

 <p>Aduana Nacional de Bolivia</p>	<p>PROCEDIMIENTO PARA EL DESPACHO ADUANERO DE EXPORTACIÓN DEFINITIVA</p>	<p>GNNGC-02-01-02</p>
--	---	------------------------------

ANEXO IV



PROCEDIMIENTO DE EXPORTACION DEFINITIVA (VIA TERRESTRE) ADUANA DE AUTORIZACION DE TRAMITE

A

USUARIO
(EXPORTADOR, DESPACHANTE DE ADUANA, TRANSPORTADOR)

SOLICITA

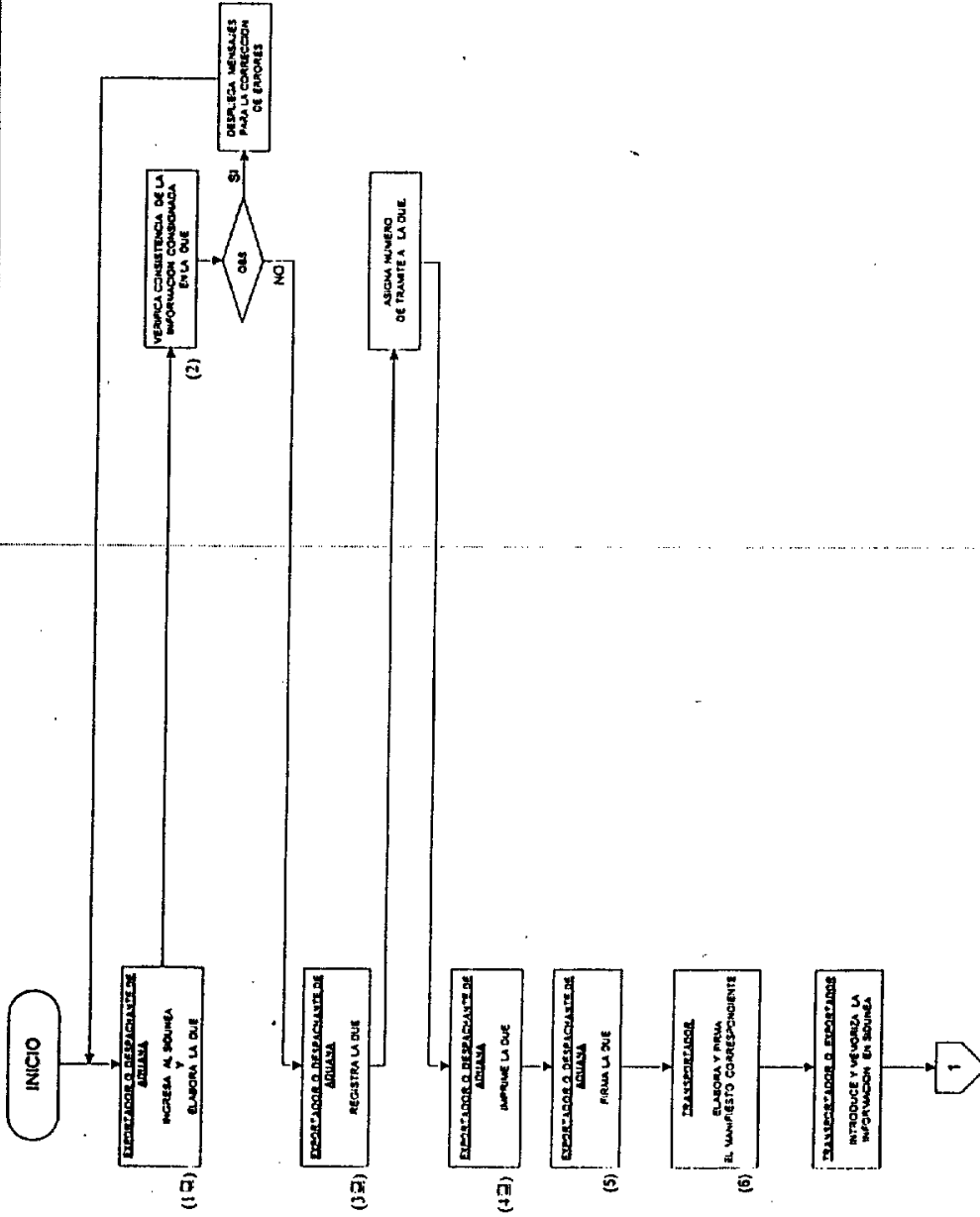



PROCEDIMIENTO DE EXPORTACION DEFINITIVA (VIA AEREA o FLUVIAL) ADUANA DE AUTORIZACION DE TRAMITE

A

USUARIO
EXPORTADOR / DESPACHANTE DE ADUANA

SIDUINEA

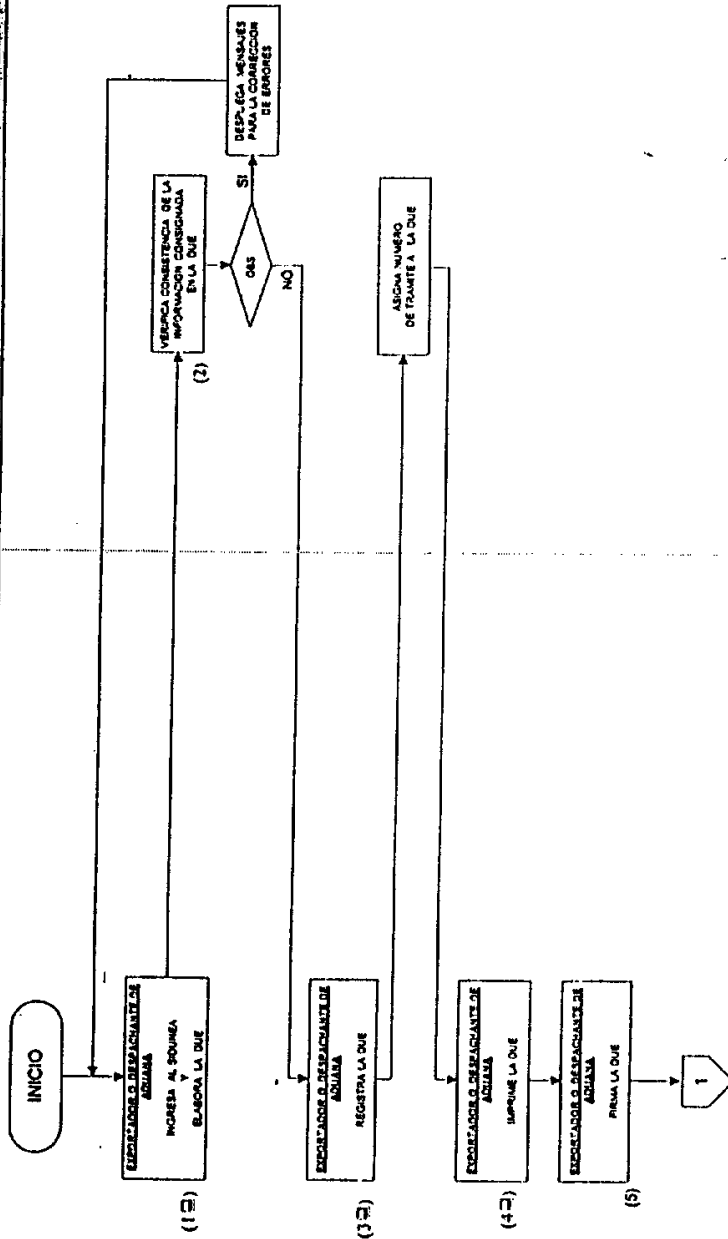



**PROCEDIMIENTO PARA EL DESPACHO
ADUANERO DE EXPORTACIÓN DEFINITIVA**

GNNGC-02-01-02

ANEXO V

ANEXO V

CORRECCIONES A LA DECLARACIÓN ÚNICA DE EXPORTACIÓN (DUE)

Se ejecutarán correcciones a la DUE en los siguientes casos y de la manera descrita a continuación:

Casos

- a. El embarque llega a la Aduana de Salida en condiciones diferentes a las mencionadas en la Declaración (embarque incompleto, embarque con excedentes, mercancía dañada, aduana de salida diferente a la solicitada).
- b. El (los) Manifiesto (s) impresos y la información de Manifiesto en el sistema coinciden pero la DUE impresa y la DUE del sistema no coinciden
- c. El (los) Manifiesto (s) impresos y la información de Manifiesto en el sistema coinciden. La DUE impresa y la del sistema coinciden pero no existe coincidencia entre el Manifiesto y la DUE.

Procedimiento

1. El funcionario de Aduana en ventanilla procede a realizar los ajustes que correspondan, a petición del interesado.
2. Incorpora en el Acta de Corrección del SIDUNEA las modificaciones o en el caso manual incorpora las correcciones en la propia DUE y la firma.
3. Si la corrección incide en el manifiesto, el transportista elabora uno nuevo, acorde a la información incorporada en el sistema y entrega este Manifiesto al encargado de remitir la documentación al Vista, para que este verifique la coincidencia entre Manifiesto y Declaración, si el canal asignado es rojo.

Si el canal asignado es verde remite la documentación a ventanilla de salida.



**PROCEDIMIENTO PARA EL DESPACHO
ADUANERO DE EXPORTACIÓN DEFINITIVA**

GNNGC-02-01-02

ANEXO VI

 <p>Aduana Nacional de Bolivia aduanas y transacciones</p>	PROCEDIMIENTO MANUAL DE EXPORTACIÓN DEFINITIVA	GNNGC-02-01-02
---	---	-----------------------

ANEXO VI

PROCEDIMIENTO MANUAL DE EXPORTACIÓN DEFINITIVA

A. ASPECTOS GENERALES

El presente procedimiento es de aplicación en:

- Aduanas de salida donde no exista sistema informático SIDUNEA, y
- En aduanas de salida en las que existe el sistema SIDUNEA y que eventualmente no está funcionando, debiendo ser utilizado después de transcurrido el tiempo prudencial de dos (2) horas de acaecida dicho incidente, salvo que la Gerencia Nacional de Sistemas instruya su aplicación en forma inmediata. En aduanas de salida de aeropuerto, su aplicación debe ser en forma inmediata no estando sujeta al plazo mencionado.

El lapso de tiempo transcurrido sin atención a las operaciones de exportación, por efecto de la caída del sistema, deberá ser extendido a partir de la finalización de la jornada laborable.

Este procedimiento comprende dos situaciones:

- a) La presentación de la DUE elaborada y registrada previamente en el SIDUNEA (situación que implica que la DUE cuenta con un número de registro asignado automáticamente por el SIDUNEA).
- b) La presentación de la DUE elaborada manualmente, de acuerdo al formato establecido y su instructivo de llenado (ANEXO VIa).

De haberse solicitado reconocimiento físico en planta, la administración aduanera responsable de haber realizado dicho reconocimiento, deberá asignar el número de registro correspondiente a la DUE, basándose en el "LIBRO DE ACEPTACIÓN Y CONTROL DE DUE MANUAL".

En el presente procedimiento se entenderá como declarante al exportador o al Despachante de Aduana.

Se considerarán como "caídas de sistema", incluso, los errores de programación y validación, siempre y cuando, éstos no sean originarios del mal llenado de la DUE por el exportador o el Despachante de Aduana.

Elaborado por: GNNGC/DNPNC	Página 1 de 8	Fecha: 19/06/2001
----------------------------	---------------	-------------------

 <p>Aduana Nacional de Bolivia Aduana y Comercio Exterior</p>	<p>PROCEDIMIENTO MANUAL DE EXPORTACIÓN DEFINITIVA</p>	<p>GNNGC-02-01-02</p>
--	---	-----------------------

Los datos del documento de transporte utilizado (MIC/DTA, TIF/DTA, MCI/DTAI, Manifiesto Aéreo o MIC/DTA Fluvial) correspondiente a la DUE serán registrados en el Libro de Control de Manifiestos, independientemente de que éstos hayan sido memorizados o no en el SIDUNEA.

En casos en los que se elabore el Acta de Inspección y Corrección, ésta debe constituirse en anexo a la Declaración Única de Exportación - DUE.

B. REQUISITOS PARA EL DESPACHO DE EXPORTACIÓN DEFINITIVA

Los requisitos generales para realizar operaciones de exportación definitiva son:

Para el exportador:

- a) La DUE, elaborada por el exportador o por un Despachante de Aduana, debe ser ingresada en el SIDUNEA, conteniendo obligatoriamente datos de la factura comercial o factura pro forma; ésta última, para el caso de exportación de minerales o mercancías en libre consignación.
- b) En caso de mercancía nacionalizada, se debe adjuntar a la DUE, la Declaración Única de Importación (DUI), factura comercial local, certificado de inspección u otro documento que evidencie que la mercancía fue legalmente importada al país y que se encuentra en libre circulación.
- c) En caso de mercancías que requieran autorizaciones previas y certificaciones, el exportador debe contar con los documentos detallados en el ANEXO II.
- d) Adicionalmente, en función al tipo de mercancía que se exporta y teniendo en cuenta los requisitos de importación de los países destinatarios, el exportador deberá contar con los documentos detallados en el ANEXO III, que no serán exigibles por la aduana.
- e) En caso de mercancía heterogénea, debe contar con la Lista de Empaque.

Nota: En los casos b, c) y d) se deberá incluir el número de documento respectivo en el campo N° 44 o en el correspondiente a Documentos Adicionales de la DUE.

Para el transportador:

- a) El documento utilizado (MIC/DTA, TIF/DTA, MCI/DTAI, Manifiesto Aéreo o MIC/DTA fluvial) según la modalidad y los convenios de transporte a los cuales esté suscrito el país, se presenta en la aduana de salida.



- b) En caso de mercancías restringidas por la Ley 1008, el transportador deberá exigir al exportador la autorización del Viceministerio de Defensa Social o del Ministerio de Salud y Previsión Social.

C. DESCRIPCIÓN DEL PROCEDIMIENTO

1. Presentación de la DUE en aduana de salida

- a) El interesado (exportador, Despachante de Aduana o transportador) presenta a ventanilla de aduana los siguientes documentos:

- DUE en tres ejemplares,
- Factura comercial o pro forma de venta para mercancías en libre consignación, en original o copia
- Lista de Empaque,
- Manifiesto de Carga (MIC/DTA, TIF/DTA o MCI/DTAI) en ejemplares válidos, emitido por la empresa transportadora, en caso de vía terrestre,
- Guía Aérea en ejemplares válidos, emitida por la empresa transportadora, como constancia de la presentación de la mercancía en Zona Primaria, en caso de vía aérea,
- Conocimiento de Embarque Fluvial en ejemplares válidos, emitido por la empresa transportadora, en caso de vía fluvial,
- Certificaciones y Autorizaciones previas en originales, según Anexo II,
- Boleta de Pago correspondiente al ICM, en exportación de minerales gravados con el Impuesto Complementario a la Minería, y
- Cualquier otra documentación exigida por disposiciones legales vigentes.

- b) Si la DUE cuenta con un número de registro, el funcionario de aduana anota los datos respectivos en el "LIBRO DE CONTROL DE DUE CON REGISTRO PREVIO" (ANEXO VIb).

Si la DUE no cuenta con número de registro, es decir, si fue elaborada manualmente, el funcionario de aduana anota los datos respectivos en el "LIBRO DE ACEPTACIÓN Y CONTROL DE DUE MANUAL" (ANEXO VIc), asigna el número de registro correspondiente y la fecha del día en el recuadro "ADUANA DE REGISTRO" de todos los ejemplares de la DUE, conformado de la siguiente forma:

2001 - C 9 - 16/06/2001
 b b b
 año N° correlativo fecha



2. Determinación de canal

- a) El Administrador o Subadministrador de Aduana, recibe, de parte del funcionario de aduana, la DUE más la documentación soporte con el objeto de realizar la determinación de canal.

Si las mercancías que se declaran se encuentran gravadas por el Impuesto a los Consumo Específicos – ICE (Anexo II del Arancel Aduanero de Importaciones) la DUE respectiva debe ser asignada para canal “rojo”.

Si la DUE ampara mercancías no gravadas con ICE, el Administrador o Subadministrador de Aduana, realiza la determinación de canal mediante el mecanismo establecido por la Gerencia Nacional de Sistemas.

- b) El Administrador o Subadministrador de Aduana estampa el sello del canal determinado (rojo o verde) en la casilla 52 de todos los ejemplares de la DUE, y si es canal “rojo”, además, consigna en la misma casilla el nombre del Vista de Aduana designado para realizar el examen documental y reconocimiento físico. Anota la fecha del día en el recuadro inferior a las casillas 48 y 49 de la DUE.

3. Operaciones emergentes de la determinación de canal

Canal Verde:

- a) El Administrador o Subadministrador de Aduana, firma y estampa su sello personal en señal de autorización en el recuadro “CONTROL DE ADUANA DE SALIDA” de la DUE y en cada uno de los documentos de transporte correspondientes. Cualquier irregularidad, con relación a tareas correspondientes al examen documental y reconocimiento físico, que se detectase posteriormente, no será imputable al Administrador o Subadministrador de Aduana.

El Administrador o Subadministrador de Aduana puede delegar, en forma escrita, las responsabilidades correspondientes a exportaciones al funcionario de aduana que considere conveniente.

Canal Rojo:

- b) El Vista de Aduana designado efectúa el examen documental y reconocimiento físico de acuerdo a lo establecido en la Guía General de Afors en



Exportaciones (ANEXO VII), procurando coordinar esta tarea juntamente con la FELCN.

En aduanas de salida no aeroportuarias, donde exista Concesionario de Depósito Aduanero debe participar un funcionario de éste en el reconocimiento físico a realizarse, con el objeto de dar fe de la apertura y cierre de bultos.

En caso de exportaciones por vía aérea o fluvial, remite la DUE más la documentación soporte al funcionario de ventanilla de la aduana para que se realice el desglose de documentos y posteriores acciones detalladas en los numerales 7 al 9 del presente procedimiento.

En caso de exportaciones por vía terrestre, debe continuarse con las acciones detalladas en los numerales 4 al 6 del presente procedimiento.

4. Registro de manifiesto en exportaciones vía terrestre

Si como resultado del reconocimiento físico de las mercancías, se elaboró el Acta de Inspección y Corrección, el cual afecta al manifiesto de carga, éste debe ser corregido previamente por el transportador.

- a) El funcionario de aduana, consigna los datos del manifiesto de carga en el "LIBRO DE REGISTRO Y CONTROL DE MANIFIESTOS DE CARGA" (ANEXO VIe), asignando el número de registro en cada uno de los ejemplares del manifiesto de carga, conformado de la siguiente forma:

2001	-	422	-	9	-	16/06/2001
b		b		b		b
Año		Aduana		Nº correlativo		fecha

- b) En aduanas de salida en las que exista Concesionario de Depósito Aduanero, éste último recibe, en forma interna, del funcionario de aduana los ejemplares de la DUE más documentación soporte.

5. Emisión del Certificado de Salida en exportaciones vía terrestre

- a) En aduanas de salida en las que exista Concesionario de Depósito Aduanero, éste último emite manualmente el Certificado de Salida (ANEXO VI f) en dos ejemplares, basándose en la DUE y el manifiesto de carga. En señal de conformidad firma y estampa sello personal en todos los ejemplares.



En aduanas de salida donde no exista Concesionario de Depósito Aduanero, el funcionario de aduana emite manualmente el Certificado de Salida (ANEXO VIf) en dos ejemplares, basándose en la DUE y el manifiesto de carga. En señal de conformidad firma y estampa sello personal y el sello de la aduana de salida en todos los ejemplares.

- b) El Concesionario de Depósito Aduanero o el funcionario de aduana, según corresponda, remite la DUE, Certificado de Salida más la documentación soporte al funcionario de ventanilla de la aduana para que realice el desglose de documentos.

6. Desglose de documentos en exportaciones vía terrestre

- a) El funcionario de aduana efectúa el desglose de la documentación, de la siguiente manera:

Retiene:

- Dos ejemplares de la DUE para la Aduana y el I.N.E.
- Dos ejemplares del Acta de Inspección y Corrección para la Aduana y el I.N.E., cuando exista
- Un ejemplar del Manifiesto de Carga para la aduana de salida
- Un ejemplar del Certificado de Salida para la aduana

Entrega al exportador:

- Un ejemplar de la DUE y su documentación de soporte
- Un ejemplar del Acta de Inspección y Corrección, cuando exista
- El resto de ejemplares del manifiesto de carga
- Un ejemplar del Certificado de Salida para el exportador

Es responsabilidad del transportador someter las mercancías a verificación por parte de la FELCN, en cumplimiento a la Ley 1008.

7. Desglose de documentos en exportaciones vía aérea o fluvial

- a) El funcionario de aduana efectúa el desglose de la documentación, de la siguiente manera:

Retiene:

- Dos ejemplares de la DUE para la Aduana y el I.N.E.



- Dos ejemplares del Acta de Inspección y Corrección para la Aduana y el I.N.E., cuando exista
- Un ejemplar de la Guía Aérea o Conocimiento de Embarque Fluvial, según corresponda

Entrega al exportador:

- Un ejemplar de la DUE y su documentación de soporte
- Un ejemplar del Acta de Inspección y Corrección, cuando exista
- El resto de ejemplares de las Guías Aéreas o Conocimientos de Embarque Fluvial, según corresponda

Es responsabilidad del transportador someter las mercancías a verificación por parte de la FELCN, en cumplimiento a la Ley 1008.

8. Registro de manifiesto en exportaciones vía aérea o fluvial

- Una vez que la mercancía ha sido embarcada en el medio de transporte, el transportador elabora el Manifiesto de Carga (aéreo o fluvial), firma y sella el manifiesto y antes que el medio de transporte abandone el país, debe presentar el documento en original a la aduana de salida.
- El funcionario de aduana consigna los datos del Manifiesto de Carga en el "LIBRO DE REGISTRO Y CONTROL DE MANIFIESTOS DE CARGA", asignando el número de registro en cada uno de los ejemplares del Manifiesto de Carga, conformado de la siguiente forma:

2001	-	211	-	9	-	16/06/2001
↳		↳		↳		↳
Año		Aduana		Nº correlativo		fecha

9. Emisión del Certificado de Salida en exportaciones vía aérea o fluvial

- El funcionario de aduana verifica cantidades y pesos efectivamente exportados, confrontando el (los) Manifiesto(s) Aéreo y Fluvial, según corresponda, con lo registrado en el "LIBRO DE CONTROL DE DUE CON REGISTRO PREVIO" o el "LIBRO DE ACEPTACIÓN Y CONTROL DE DUE MANUAL".

Si la información coincide, el funcionario de aduana, emite el Certificado de Salida en dos ejemplares, basándose en la DUE y el Manifiesto Aéreo o Fluvial, según corresponda. En señal de conformidad firma y estampa su sello personal y el sello de la aduana de salida en los ejemplares del Certificado de Salida.

Retiene:

- Un ejemplar del Certificado de Salida para la aduana.

Entrega a solicitud del exportador:

- Un ejemplar del Certificado de Salida para el exportador.

10. Actualización de los documentos en el sistema informático

- a) En aduanas de salida donde se haya restituido el funcionamiento del sistema SIDUNEA, el encargado del sistema, es responsable de que los datos de la DUE y del manifiesto de carga sean actualizados en el sistema en el plazo máximo de una (1) semana computable a partir de la restitución del sistema informático.
- b) Las aduanas de salida que no cuenten con sistema informático, deben remitir semanalmente las declaraciones de exportación y manifiestos de carga, a la Gerencia Regional respectiva o a la Administración Aduanera que se defina, para la actualización de datos dentro del SIDUNEA, la cual debe realizarse en un plazo máximo de una semana computable a partir de la fecha de recepción de los documentos.

 <p>Aduana Nacional de Bolivia</p>	<p>PROCEDIMIENTO MANUAL DE EXPORTACIÓN DEFINITIVA</p>	<p>GNNGC-02-01-01</p>
---	---	-----------------------

ANEXO VIa

ADUANA NACIONAL DE BOLIVIA				1 Declaración Única de Exportación		ADUANA DE REGISTRO									
2 Exportador RUC: _____ Nombre : _____ Dirección : _____ Ciudad : _____ RUE/RINC.I/P/Passaporte: _____				3 Página		4 Lista		Código de Aduana : _____		Administración : _____					
				5 N° Remo		6 N° total de builes		7 N° de Referencia del Declarante		N° de Registro		Fecha			
				8 País de Origen		9 País de Destino		10 País de Tránsito		11		12		13	
4 Consignatario Nombre : _____ Dirección : _____				14 Declarante o Centro Público		15 País y Departamento de Exportación				17 País de Destino					
				16 País de Origen		17 a País de Destino		Bolivia		a		b		c	
				Bolivia		Bolivia									
18 Empresa de Transporte hacia la Frontera Nombre: _____ Bandera: _____				19 Ct		20 Condiciones de Entrega (INCOTERM) y Observaciones									
21 Empresa de Transporte desde la Frontera Nombre: _____ Bandera: _____				22 Divisa y Total Factura		23 Tasa de Cambio		24 Tipo de Trans.							
25 Modo de Transp. desde la Frontera		26 Modo de Transp. hacia la Frontera		27 Puerto y País de Destino (Descarga)		28									
29 Aduana de Salida				30 Localización de Mercancías		31 Bancas: _____ Agencia: _____									
31 Cantidad de Builes y Descripción de Mercancías Marcas en Builes: Cantidad de Builes: Identificación de Contenedor (es): Descripción Arancelaria: Descripción Comercial:		Tipo de Embalaje: Descripción Arancelaria: Descripción Comercial:		32 Nom		33 Posición Arancelaria									
				34 País Origen		35 peso Bruto		36 Acuerdo		a		b		Kg	
				37 Régimen		38 Peso Neto		39 Cuota		Kg					
				40 Declaración Anterior						41 Cantidad		42 Valor Unitario		43 Valor neto	
				44 Documentos Adicionales: Tipo de certificación						No. de certificación		45 Ajuste			
47 Liquidación de los impuestos						48		49							
Tipo Base Imponible Tasa Importe MP Total: 0,00 0						Método de pago: Contado		Fecha: _____ N° de Validación: _____ N° de Recibo: _____ Garantía: 0,00 Fecha: _____ Impuestos Globales: 0,00 Bolivianos Importe Total: 0,00 Bolivianos							
50 Observaciones				Firma: _____				53 Aduana de salida							
51				52				54							
52 Vista :				Código				Fecha							
CONTROL ADUANA DE SALIDA Resultados : Cantidad de Prochitos : Identificación : Plazo (fecha) Firma :						55 Lugar y Fecha		Nombre y Firma Exp. / Despachante de Adna.							

INSTRUCTIVO DE LLENADO DE LA DECLARACION UNICA DE EXPORTACION (DUE)

La Declaración Única de Exportación (DUE) es un documento de los exportadores, para Aduanas Peruanas, que se utiliza para declarar las mercancías que se exportan.
Forma impresa: Se debe llenar en la oficina de Aduanas.
Forma electrónica: Se debe llenar en la oficina de Aduanas.

En caso de que el exportador sea un representante de Aduanas, debe exportar a un exportador nacional para su destino.

A. PAGINA PRINCIPAL.
ENCABEZADO GENERAL

ADUANA DE DESTINO. (Campo reservado para uso de la Aduana) Contiene el código de la Aduana de destino de la mercancía, de acuerdo a la tabla de referencias N° 11.
Administración. (Campo reservado para uso de la Aduana) Contiene en forma literal el nombre de la Administración de Aduana de autorización de tránsito N° de registro y fecha. (Campo reservado para uso de la Aduana) Contiene el número de trámite que la Administración Aduanera asigna a la DUE y la fecha de registro de la misma, de acuerdo al Libro de Control de DUE's registradas electrónicamente.

1. DECLARACION DE EXPORTACION. (Campo obligatorio) Indica el código del país de declaración correspondiente al régimen aduanero que se solicita, de acuerdo a la tabla de referencias N° 14.

2. EXPORTADOR. (Campos obligatorios) RUC. Indica el número de Registro Único de Contribuyentes (RUC) del Exportador, otorgado por el Servicio Nacional de Impuestos Internos. En caso de un exportador ocasional que no cuente con RUC, debe estar en blanco y registrarse en los campos sucesivos el nombre o razón social, dirección y circunstancias de identificación del exportador ocasional.
Nombre. Indica el nombre o razón social del exportador.
Dirección. Indica la dirección del domicilio legal del exportador señalando expresamente la calle o avenida y el número. En las líneas siguientes registre el o los números de teléfono, fax, correo electrónico o correo postal.
Ciudad. Indica el nombre de la ciudad y el país en el que se encuentra el domicilio legal del exportador.
RUE/RUC/CI/PASAPORTE. Indica el tipo y número del documento de identificación del exportador, según se indica en la tabla de referencias N° 12, de acuerdo al siguiente formato. Documento de Identificación Nueva. Ejemplo: RUE 876543

3. PAGINA. (Campo obligatorio) Indica el número de página y la cantidad de páginas que forman parte de la declaración. Señale en el primer renglón el número de página y en el segundo la cantidad total de páginas. Ej: En el caso de una página de los cuales es el primer renglón el número "1" y "1" en el segundo.

4. LÍNEA. (Campo obligatorio). Deje este espacio en blanco.

5. ÍTEM. (Campo obligatorio). Indica la cantidad total de ítems (posiciones arancelarias) que forman parte de la declaración.

6. TOTAL ÍTEMES. (Campo obligatorio). Indica la cantidad total de ítems correspondientes a la sumatoria de todos los ítems que forman parte de la declaración.

7. NÚMERO DE REFERENCIA DEL DECLARANTE. (Campo obligatorio). Indica el número interno utilizado por el exportador o el declarante para la identificación o numeración de sus operaciones de exportación. El mismo es específico para cada declarante y admite caracteres alfanuméricos según sus necesidades o requerimientos propios.

8. COMERCIANTE. (Campos obligatorios). Indica el nombre, denominación o razón social, dirección y el país del comerciante, comprador o destinatario de las mercancías que se exportan.
Nombre. Indica el nombre o razón social del comerciante, comprador o destinatario de la mercancía que se exporta, ya sea persona natural o jurídica.
Dirección. Indica la dirección del domicilio legal del comerciante, de las mercancías que se exportan. En las líneas siguientes registre el o los números de teléfono, fax, correo electrónico o correo postal y el número de la ciudad y el país en el que se encuentra el comerciante.

9. Campo sin uso en exportaciones. Deje este espacio en blanco.

10. PAÍS DE TRÁNSITO. (Campo obligatorio si la mercancía efectúa tránsito por un país vecino). Indica el código del primer país de tránsito de las mercancías que se exportan, de acuerdo a la tabla de referencias N° 5.

11. Campo sin uso en exportaciones. Deje este espacio en blanco.

12. Campo sin uso en exportaciones. Deje este espacio en blanco.

13. Campo sin uso en exportaciones. Deje este espacio en blanco.

14. DECLARANTE. (Campos obligatorios). En este campo se debe indicar particularmente del declarante. El declarante puede ser un exportador o un Despachante de Aduana.
RUC. Si el declarante es un exportador, se debe indicar el número de Registro Único de Contribuyentes (RUC). Si el declarante es un Despachante de Aduana se debe indicar el número de RUC de la Agencia Despachadora.
Nombre. Indica el nombre o razón social del declarante que se envía la DUE.
Dirección. Indica el domicilio legal (calle, teléfono, e-mail, casilla, ciudad y país) del declarante.

15. PAÍS Y DEPARTAMENTO DE EXPORTACION. (Campo obligatorio). Indica el código de nuestro país "00" (segundo 0) y el código del departamento de exportación (segundo 0), de acuerdo a la tabla de referencias N° 6.

16. PAÍS DE ORIGEN. (Campo obligatorio). Este campo identifica el número país origen de la exportación.

17. PAÍS DE DESTINO. (Campos obligatorios). Segundo 01. Indica el código del país de destino de las mercancías que se exportan, de acuerdo a la tabla de referencias N° 5. Segundo 02. Si se trata de un exportador ocasional, Deje este espacio en blanco. Segundo 03. Indica en forma literal el nombre del país de destino de las mercancías que se exportan.

18. EMPRESA DE TRANSPORTE HASTA LA FRONTERA. (Campos voluntarios). Nombre. Este campo es voluntario y se emplea para indicar - si se conoce con anterioridad - el nombre o razón social de la empresa responsable del transporte de la mercancía hasta la frontera.
Bandera. Este campo es voluntario y se emplea para indicar la nacionalidad del medio de transporte utilizado para el traslado de la mercancía hasta la frontera. Ingrese el código correspondiente, de acuerdo a la tabla de referencias N° 8.

19. ET. (Campo obligatorio). Indica si la mercancía se encuentra en contenedores o en carga suelta. Marque "1" (uno) si la mercancía es transportada en contenedores o "0" (cero) en caso contrario.

20. CONDICIONES DE ENTREGA (INCOTERMS). (Campos obligatorios). Indica el código correspondiente al término internacional de intercambio o condición de entrega (INCOTERMS), utilizado en la transacción comercial, de acuerdo a la tabla de referencias N° 9. Observaciones. (Campo voluntario). Indica el alcance de las obligaciones relacionadas con el INCOTERMS otorgado, contratadas por el exportador.

21. EMPRESA DE TRANSPORTE DESDE LA FRONTERA. (Campos voluntarios). Nombre. Este campo es voluntario y se emplea para indicar - si se conoce con anterioridad - el nombre o razón social del transportador internacional responsable del traslado aduanero internacional desde la frontera.
Bandera. Este campo es voluntario y se emplea para indicar la nacionalidad del medio de transporte utilizado para el transporte internacional de las mercancías que se exportan desde la frontera. Ingrese el código correspondiente, de acuerdo a la tabla de referencias N° 8.

22. TIPO Y VALOR ALTIJERA. (Campo obligatorio). Indica en el primer renglón el tipo de cargo de transporte correspondiente a la mercancía que se declara, de acuerdo a la tabla de referencias N° 10. En el segundo renglón, indique el valor FOB de la mercancía. Ingrese el número de referencia correspondiente a cada ítem de las mercancías que forman parte de la DUE.

23. TASA CAMBIO. (Campo obligatorio). Indica el tipo de cambio vigente a la fecha de acuerdo a la circular respectiva emitida por la Aduana Nacional.

24. TIPO DE TRANSACCION. (Campo obligatorio). Indica en el primer renglón el tipo de transacción de acuerdo a la tabla de referencias N° 3. En el segundo renglón, indique el tipo de acuerdo a la tabla de referencias N° 3.

25. MODO DE TRANSPORTE DESDE LA FRONTERA. (Campo obligatorio). Indica el código correspondiente a la modalidad de transporte bajo la cual se realizará el transporte internacional de la mercancía desde la frontera, de acuerdo a la tabla de referencias N° 10.

26. MODO DE TRANSPORTE HASTA LA FRONTERA. (Campo obligatorio). Indica el código correspondiente a la modalidad de transporte bajo la cual se realizará el transporte de la mercancía hasta la frontera, de acuerdo a la tabla de referencias N° 10.

27. PUERTO Y PAÍS DE DESTINO (DESCARGA). (Campos obligatorios). Indica el código de la localidad y país de destino de las mercancías que se exportan, segundo de la descripción literal correspondiente a dicha localidad y país, de acuerdo a la tabla de referencias N° 7.

28. Campo sin uso en exportaciones. Deje este espacio en blanco.

29. ADUANA DE SALIDA. (Campo obligatorio). Indica el código y la descripción literal de la aduana por la cual se efectuará la salida del territorio aduanero nacional de las mercancías exportadas, de acuerdo a la tabla de referencias N° 11.

30. LOCALIZACIÓN MERCANCIAS. (Campo sin uso en exportaciones). Deje este espacio en blanco.

31. CANTIDAD DE BULTOS Y DESCRIPCIÓN DE MERCANCIAS. (Campos obligatorios). Marque en bultos, indique las marcas de identificación que se consignen en los bultos correspondientes a la mercancía que se declara en el primer ítem.
Cantidad de bultos. Indica el número o la cantidad de bultos que se exportan correspondientes a la mercancía que se declara en el primer ítem.
Tipo de bulto. Indica el código y la descripción literal del tipo de bulto utilizado para el transporte de las mercancías que se describen en el primer ítem, de acuerdo a la tabla de referencias N° 12.
Manifestación de Contenedor (es). Indica el (los) número (s) de contenedor (es) de la mercancía que se declara en el primer ítem.
Manifestación de Contenedor (es) para transporte bajo selo o selos. Indica el (los) número (s) de contenedor (es) para transporte bajo selo o selos.
Arancel de Sistema Arancelario. Indica en forma literal el arancel de la Comunidad Andina de Naciones (CAN) correspondiente a la mercancía que se declara en el primer ítem.
Descripción Comercial. Indica el nombre o la descripción comercial de las mercancías que se exportan y que se declaran en el primer ítem.

32. ÍTEM. (Campo obligatorio). Indica el número de ítem que registró (marque "1" uno por ítem del primer ítem).

33. POSICIÓN ARANCELARIA. (Campo obligatorio). Indica el código de la subpartida arancelaria o posición arancelaria de acuerdo con la nomenclatura vigente, Arancel del Sistema Arancelario de la Comunidad Andina (SANDINA), correspondiente a la mercancía que se declara en el primer ítem.

34. PAÍS ORIGEN. (Campo obligatorio). Indica el código del país del cual son originarias las mercancías que se exportan y se declaran en el primer ítem, de acuerdo a la tabla de referencias N° 5.

35. PESO BRUTO. (Campo obligatorio). Indica el peso bruto expresado en kilogramos de la mercancía que se declara en el primer ítem. El peso bruto corresponde al peso de la mercancía incluyendo el peso de todos sus envases.

36. ACUERDO. (Campo voluntario). Indica el código del acuerdo comercial a comercial, si la mercancía que se declara en este ítem se exporta para sujetar en destino algún acuerdo específico, según la tabla de referencias N° 15.

37. RÉGIMEN. (Campo obligatorio). Indica en el primer renglón el código del régimen aduanero al que se está sometiendo la mercancía que se exporta, de acuerdo a la tabla de referencias N° 4 (Regímenes Nacionales).

38. PESO NETO. (Campo obligatorio). Indica el peso neto expresado en kilogramos de la mercancía que se declara en el primer ítem. El peso neto corresponde sólo al peso de la mercancía, no incluye el arbolado de la misma.

39. CUOTA. (Campo sin uso en exportaciones). Deje este espacio en blanco.

40. DECLARACION ANTERIOR. (Campo sin uso en exportaciones). Deje este espacio en blanco.

41. CANTIDAD. (Campo obligatorio). Indica la cantidad total de las mercancías que se exportan y declara en el primer ítem en las unidades correspondientes derivadas por el arancel vigente.

42. VALOR UNITARIO. (Campo sin uso en exportaciones). Deje este espacio en blanco.

43. METODO VAL. (Campo sin uso en exportaciones). Deje este espacio en blanco.

44. DOCUMENTOS ADJUNTOS CERTIFICADOS. (Campos obligatorios). Documentos Adicionales. Indica el (los) tipo(s) de documento(s) y el (los) respectivo(s) número(s).

45. AJUSTE. (Campo sin uso en exportaciones). Deje este espacio en blanco.

46. VALOR FOB DEL ÍTEM. Indica el valor FOB en US\$ (dólares) de las mercancías que se declaran en el primer ítem.

47. LIQUIDACION DE LOS IMPUESTOS. (Campo sin uso en exportaciones). Deje este espacio en blanco.

48. Campo sin uso en exportaciones. Deje este espacio en blanco.

49. Campo sin uso en exportaciones. Deje este espacio en blanco.

50. OBSERVACIONES. (Campo reservado para uso de la Aduana). Si el funcionario de Aduana tiene observaciones con respecto en este campo.

51. Campo sin uso en exportaciones. Deje este espacio en blanco.

52. Firma y Sello del Visto de Aduana. (Campo reservado para uso de la Aduana). Espacio destinado a la firma y sello del funcionario de aduana que valida el registro de la declaración.

53. ADUANA DE SALIDA. (Campo reservado para uso de la Aduana). Sello y Fecha. Estampar el sello de la Aduana de Salida y la fecha de salida de las mercancías que se exportan.

54. LUGAR Y FECHA. (Campos obligatorios). Indica el lugar y la fecha de elaboración de la DUE.
Nombre y Firma Equivalente/Despachante de Aduana. (Campos obligatorios). Espacio destinado a la firma, nombre y sello del Exportador o del Despachante de Aduana como responsable directo del Arreglo de la Declaración Única de Exportación.

CAMPO. CONTROL ADUANA DE SALIDA. (Campo reservado para uso de la Aduana). Espacio reservado al registro de los resultados de un otro documental y firma, de la cantidad y número de precintos utilizados y la fecha de restricción de dicho otro, en caso que la declaración fuese indefinida o cancelada. El sello de aduana responsable, estampará además su firma y sello correspondiente.

ADUANA NACIONAL DE BOLIVIA					1 Declaración Unica de Exportación		Aduana de Registro				
2 Exportador Nombre: _____ RUC: _____ Dirección: _____					3 Página		4 Lista		Código de Aduana: Administración: _____		
					32 Item			33 Posición Arancelaria			Nº de Registro _____ Fecha _____
31 Cantidad de Bultos y Descripción de Merchancías	Marcas en Bultos:		Tipo de Embalaje:		34 País Origen		35 peso Bruto		36 Acuerdo		
	Cantidad de Bultos:				a		h		Kg		
	Identificación de Contenedor (es)		37 Régimen		38 Peso Neto		39 Cuota				
	Descripción Arancelaria:		40 Declaración Anterior		41 Cantidad		42 Valor Unitario		43 Valor neto		
Descripción Comercial:											
44 Documentos Adicionales: Tipo de certificación _____ No. de certificación _____									45 Ajuste		
Documentos Adjuntos Certificados									46 Valor FOB del Item		
									Bs		
31 Cantidad de Bultos y Descripción de Merchancías	Marcas en Bultos:		Tipo de Embalaje:		34 País Origen		35 peso Bruto		36 Acuerdo		
	Cantidad de Bultos:				a		h		Kg		
	Identificación de Contenedor (es)		37 Régimen		38 Peso Neto		39 Cuota				
	Descripción Arancelaria:		40 Declaración Anterior		41 Cantidad		42 Valor Unitario		43 Valor neto		
Descripción Comercial:											
44 Documentos Adicionales: Tipo de certificación _____ No. de certificación _____									45 Ajuste		
Documentos Adjuntos Certificados									46 Valor FOB del Item		
									Bs		
31 Cantidad de Bultos y Descripción de Merchancías	Marcas en Bultos:		Tipo de Embalaje:		34 País Origen		35 peso Bruto		36 Acuerdo		
	Cantidad de Bultos:				a		h		Kg		
	Identificación de Contenedor (es)		37 Régimen		38 Peso Neto		39 Cuota				
	Descripción Arancelaria:		40 Declaración Anterior		41 Cantidad		42 Valor Unitario		43 Valor neto		
Descripción Comercial:											
44 Documentos Adicionales: Tipo de certificación _____ No. de certificación _____									45 Ajuste		
Documentos Adjuntos Certificados									46 Valor FOB del Item		
									Bs		
47 Liquidación de los Impuestos	Tipo		Base Imponible		Tasa		Importe		MP		
Total Primer Item Pag: _____					0,00		0		Total Seg. Item Pag: _____		
									0,00 0		
Tipo		Base Imponible		Tasa		Importe		MP		Recapitulación	
										53 Aduana de salida	
Total tercer Item Pag: _____					0,00		0		Fecha _____		
									Gran Total		

**INSTRUCTIVO DE LLENADO DE LA
DECLARACIÓN ÚNICA DE EXPORTACIÓN (DUE)**

B. PÁGINAS ADICIONALES.

Si la DUE consta de dos o más ítems, se debe proceder al llenado de páginas adicionales. Cada página adicional permite añadir a la declaración el registro de tres ítems, repitiéndose para este efecto, entre otros, los campos 31 al 47 para cada ítem.

DATOS DEL ENCABEZADO

ADUANA DE REGISTRO. (Campo reservado para uso de la Aduana).

Repita el código y nombre de la Administración de aduana, el número y fecha de autorización de la DUE consignados en el encabezado de la página principal.

2. **EXPORTADOR.** (Campos obligatorios)
RUC. Repita el número de Registro Único de Contribuyente (RUC) del Exportador, registrado en la página principal.
Nombre. Repita el nombre o razón social del exportador registrado en la página principal.
3. **PÁGINA.** (Campo obligatorio)
Indique el número de página y la cantidad de páginas que toman parte de la declaración. Señale en el primer segmento el número de página y en el segundo la cantidad total de páginas. Ej.: En el caso de la segunda página de tres escriba en el primer segmento el número "2" y "3" en el segundo.
31. **CANTIDAD DE BULTOS Y DESCRIPCIÓN DE MERCANCIAS.** (Campos obligatorios)
Marcas en bultos.
Indique las marcas de identificación que se consignan en los bultos correspondientes a la mercancía que se declara en el ítem.
Cantidad de bultos.
Indique el número o la cantidad de bultos que se exportan correspondientes a la mercancía que se declara en el ítem.
Tipo de embalaje.
Indique el código y la descripción literal del tipo de embalaje utilizado para el transporte de las mercancías que se describen en el ítem, de acuerdo a la tabla de referencia N° 12.
Identificación de Contenedor (es).
Indique el (los) número (s) de contenedor (es) si la mercancía que se exporta se encuentra acondicionada para su transporte bajo este sistema.
Descripción Arancelaria:
Indique en forma literal la descripción de la subpartida arancelaria o posición arancelaria de acuerdo con la nomenclatura vigente, Arancel del Sistema Armonizado de la Comunidad Andina (NANDINA), correspondiente a la mercancía que se declara en el ítem.
Descripción Comercial:
Indique el nombre o la descripción comercial de las mercancías que se exportan y que se declaran en el ítem.
32. **ÍTEM.** (Campo obligatorio)
Indique el número de ítem que registra.
33. **POSICIÓN ARANCELARIA.** (Campo obligatorio)
Indique el código de la subpartida arancelaria o posición arancelaria de acuerdo con la nomenclatura vigente, Arancel del Sistema Armonizado de la Comunidad Andina (NANDINA), correspondiente a la mercancía que se declara en el ítem.
34. **PAÍS ORIGEN.** (Campo obligatorio)
Indique el código del país del cual son originarias las mercancías que se exportan y se declaran en el ítem, de acuerdo a la tabla de referencia N° 5.
35. **PESO BRUTO.** (Campo obligatorio)
Indique el peso bruto expresado en kilogramos de la mercancía que se declara en el ítem. El peso bruto corresponde al peso de la mercancía incluyendo todos sus embalajes.
36. **ACUERDO.** (Campo voluntario)
Indique el código del acuerdo económico o comercial, si la mercancía que se declara en este ítem se exporta para acogerse en destino algún acuerdo específico, según la Tabla de referencia N° 15.
37. **RÉGIMEN.** (Campo obligatorio)
Indique en el primer segmento el código del régimen aduanero al que se está sometiendo la mercancía que se exporta, de acuerdo a la tabla de referencia N° 4 (Regímenes Nacionales).
38. **PESO NETO.** (Campo obligatorio)
Indique el peso neto expresado en kilogramos de la mercancía que se declara en el ítem. El peso neto corresponde sólo al peso de las mercancías, no incluye el embalaje de la misma.
39. **CUOTA.** (Campo sin uso en exportaciones). Deje este espacio en blanco.
40. **DECLARACIÓN ANTERIOR.** (Campo sin uso en exportaciones). Deje este espacio en blanco.
41. **CANTIDAD.** (Campo obligatorio)
Indique la cantidad total de la mercancía que se exporta y declara en el ítem en las unidades correspondientes definidas por el arancel vigente.
42. **VALOR UNITARIO.** (Campo sin uso en exportaciones). Deje este espacio en blanco.
43. **METODO VAL.** (Campo sin uso en exportaciones). Deje este espacio en blanco.
44. **DOCUMENTOS ADJUNTOS CERTIFICADOS.** (Campos obligatorios)
Documentos Adicionales.
Indique el (los) tipo(s) de documento(s) y su(s) respectivo(s) número(s)
45. **AJUSTE.** (Campo sin uso en exportaciones). Deje este espacio en blanco.
46. **VALOR FOB DEL ÍTEM.** (Campo obligatorio)
Indique el valor FOB en Bs. (Bolívianos) de las mercancías que se declaran en el ítem.
47. **LIQUIDACIÓN DE LOS IMPUESTOS.** (Campo sin uso en exportaciones). Deje este espacio en blanco.



**PROCEDIMIENTO MANUAL DE
EXPORTACIÓN DEFINITIVA**

GNNGC-02-01-02

TABLAS

**TABLA 1
REGIMENES GENERALES**

CODIGO	DESCRIPCION
0	Reservado
1	Exportación Definitiva
2	Exportación Temporal
3	Reexportación
4	Importación Para el Consumo
5	Admisión Temporal
6	Reimportación
7	Depósito de Aduana
8	Tránsito Aduanero
9	Otros Procedimientos

**TABLA 2
REGIMENES PREVIOS**

CODIGO	DESCRIPCION
00	Directo (Sin Procedimiento Previo)
13	Exp. para Reposición Mcias. Franquicia Arancelaria
21	Exportación Temporal para Re-Imp. en Mismo Estado.
22	Exportación Temporal Para Perfeccionamiento Pasivo
51	Admisión Temporal Para Re-Exp. en Mismo Estado
52	Admisión Temporal Para Perfeccionamiento Activo.
54	Importación Temporal de Vehículos de Turismo
71	Depósito de Aduana

**TABLA 3
REGIMENES SOLICITADOS**

CODIGO	DESCRIPCION
10	Exportación Definitiva
21	Exportación Temporal Re-Imp. en Mismo Estado
22	Exportación Temporal Para Perfeccionamiento Pasivo
31	Re-exportación
40	Importación Para el Consumo
43	Reposición Mercancías Bajo Franquicia Arancelaria
51	Admisión Temporal Para Re-Exp. en Mismo Estado
52	Admisión Temporal Para Perfeccionamiento Activo
54	Admisión Temporal de Vehículos de Turismo
61	Reimportación en el Mismo Estado
62	Reimportación de Perfeccionamiento Pasivo
71	Depósito de Aduana.
91	Ingreso a Zona Franca
92	Ingreso a Tienda Libre de Tributos
93	Resolución de Remate de Mercancías
94	Resolución de Mercancías Destruídas

TABLA 4
REGIMENES NACIONALES

CODIGO	DESCRIPCION
1000	Exportación Definitiva
1021	Exp. Definitiva de Exp. Temp. para Re-imp. en Mismo Estado
1022	Exp. Definitiva después Exp. Temporal para Perfecc. Pasivo
2100	Exportación Temporal para Reimportación en el Mismo Estado
2200	Exportación Temporal para Perfeccionamiento Pasivo
3151	Re-Exportación en mismo estado de Imp. Temporal
3152	Re-Exportación de Adm. Temporal para Perfecc. Activo
3171	Re-Exportación en mismo estado de Depósito de Aduana
4000	Importación para Consumo
4051	Imp. para Consumo después de Adm. Temp. para Export. Mismo
4052	Imp. para Consumo después de Adm. Temp. para Perfeccionami
4054	Imp. para Consumo de Imp. Temporal de Vehiculos Turismo
4071	Importación para el Consumo de Admisión en Depósito de Adu
4313	Reposición Mercancías bajo Franquicia Arancelaria
5100	Admisión Temporal para Reexportación Mismo Estado
5200	Admisión Temporal para Perfeccionamiento Activo
6121	Reimportación en el mismo estado de Exp. Temporal
6222	Reimportación de Exp. Temporal para Perfeccionamiento Pasi
7100	Depósito de Aduana
7171	Cambio de Depósito de Aduana a otro Depósito de Aduana
9100	Ingreso a Zona Franca
9200	Ingreso a Tienda Libre
9300	Resolución de Remate de Mercancías
9400	Resolución de Mercancías Destruídas

TABLA 5
CÓDIGOS DE PAISES

CODIGO	NOMBRE PAIS
AD	Andorra
AE	Emiratos Arabes Unidos
AF	Afghanistan
AG	Antigua y Barbuda
AI	Anguilla
AL	Albania
AM	Armenia
AN	Antillas Holandesas
AO	Angola
AQ	Antartida
AR	Argentina
AS	Samoa Americana
AT	Austria
AU	Australia
AW	Aruba
AZ	Azerbaijan
BA	Bosnia y Herzegovina
BB	Barbados
BD	Bangladesh
BE	Belgica
BF	Burkina Faso
BG	Bulgaria
BH	Bahrain
BI	Burundi
BJ	Benin
BM	Bermuda
BN	Brunei Darussalam
BO	Bolivia
BR	Brasil
BS	Bahamas
BT	Bhutan
BV	Isla Bouvet
BW	Botswana
BY	Bielorrusia
BZ	Belice
CA	Canada
CC	Islas Cocos (Keeling)
CF	Republica de Africa Central
CG	Congo
CH	Suiza
CI	Costa de Ivoire
CK	Islas Cook
CL	Chile
CM	Cameroon
CN	China
CO	Colombia
CR	Costa Rica
CU	Cuba
CV	Cabo Verde
CX	Islas Christmas [Australia]
CY	Chipre
CZ	Republica Checa
DE	Alemania
DJ	Djibouti

CODIGO	NOMBRE PAIS
EC	Ecuador
EE	Estonia
EG	Egipto
EH	Sahara del Oeste
ER	Eritrea
ES	España
ET	Etiopia
FI	Finlandia
FJ	Fiji
FK	Islas Malvinas
FM	Micronesia, Estados Federales de
FO	Islas Faeroe
FR	Francia
GA	Gabon
GB	Gran Bretaña
GD	Grenada
GE	Georgia
GF	Guinea Francesa
GH	Ghana
GI	Gibraltar
GL	Groenlandia
GM	Gambia
GN	Guinea
GP	Guadalupe
GQ	Guinea Ecuatorial
GR	Grecia
GT	Guatemala
GU	Guam
GW	Guinea-Bissau
GY	Guyana
HK	Hong Kong
HN	Honduras
HR	Croacia
HT	Haiti
HU	Hungria
ID	Indonesia
IE	Irlanda
IL	Israel
IM	Isla de Man
IN	India
IO	Territorio Oceánico Indias Británica
IQ	Iraq
IR	Republica Islamica de Iran
IS	Islandia
IT	Italia
JM	Jamaica
JO	Jordania
JP	Japon
JT	Isla Johnston
KE	Kenya
KG	Kyrgyzstan
KH	Cambodia
KI	Kiribali
KM	Comoros

TABLA 5
CÓDIGOS DE PAISES

CODIGO	NOMBRE PAIS
DK	Dinamarca
DM	Dominica
DO	Republica Dominicana
DZ	Algeria
KY	Islas Cayman
KZ	Kazakstan
LA	Rep. Democra. del Pueblo de Laos
LB	Libano
LC	Santa Lucia
LI	Liechtenstein
LK	Sri Lanka
LR	Liberia
LS	Lesotho
LT	Lithuania
LU	Luxemburgo
LV	Latvia
LY	Libyan Arab Jamahiriya
MA	Morocco
MC	Monaco
MD	Republica de Moldova
MG	Madagascar
MH	Islas Marshall
MI	Islas Midway
MK	Republica Yugoslava de Macedonia
ML	Mali
MM	Myanmar
MN	Mongolia
MO	Macau
MP	Islas Mariana del Norte
MQ	Martinica
MR	Mauritania
MS	Montserrat
MT	Malta
MU	Mauritius
MV	Maldives
MW	Malawi
MX	Mexico
MY	Malasia
MZ	Mozambique
NA	Namibia
NC	Nueva Caledonia
NE	Niger
NF	Islas Norfolk
NG	Nigeria
NI	Nicaragua
NL	Holanda
NO	Noruega
NP	Nepal
NR	Nauru
UN	Niue
NZ	Nueva Zelanda
OM	Oman
PA	Panama
PE	Peru

CODIGO	NOMBRE PAIS
KN	Saint Kitts y Nevis
KP	Rep. Democrat. Pueblo de Korea
KR	Republica de Corea
KW	Kuwait
QA	Qatar
RE	Reunion
RO	Rumania
RU	Federacion Rusa
RW	Rwanda
SA	Arabia Saudita
SB	Islas Solomon
SC	Seychelles
SD	Sudan
SE	Suecia
SG	Singapur
SH	Santa Helena
SI	Eslovenia
SJ	Islas Svalbard y Jan Mayen
SK	Eslovaquia
SL	Sierra Leona
SM	San Marino
SN	Senegal
SO	Somalia
SR	Surinam
ST	Santo Tome y Principe
SV	El Salvador
SY	Republica Arabe Siria
SZ	Swaziland
TC	Islas Turks y Caicos
TD	Chad
TF	Territorios Franceses del Sur
TG	Togo
TH	Thailandia
TJ	Tajikistan
TK	Tokelau
TM	Turkmenistan
TN	Túnez
TO	Tonga
TP	Timor del Este
TR	Turquia
TT	Trinidad y Tobago
TV	Tuvalu
TW	Taiwan, Provincia de China
TZ	Republicas Unidas de Tanzania
UA	Ucrania
UG	Uganda
US	Estados Unidos de Norteamerica
UY	Uruguay
UZ	Uzbekistan
VA	Vaticano
VC	Saint Vincent y las Grenadines
VE	Venezuela
VG	Islas Virgin Britanicas
VI	Islas Virgin (USA)

TABLA 5
CÓDIGOS DE PAISES

CODIGO	NOMBRE PAIS
PF	Polinesia Fransesa
PG	Papua Nueva Guinea
PH	Filipinas
PK	Pakistan
PL	Polonia
PM	Saint Pierre y Miquelon
PN	Pitcairn
PR	Puerto Rico
PT	Portugal
PW	Palau
PY	Paraguay

CODIGO	NOMBRE PAIS
VN	Viet Nam
VU	Vanuatu
WF	Islas Wallis y Futuna
WK	Isla Wake
WS	Samoa
YE	Yemen
YU	Yugoslavia
ZA	Sudafrica
ZF	Zona Franca en Bolivia
ZM	Zambia
ZR	Zaire
ZW	Zimbabwe

TABLA 6
CODIGOS DE DEPARTAMENTOS

CODIGO	NOMBRE
1	Chuquisaca
2	La Paz
3	Cochabamba
4	Oruro
5	Potosí
6	Tarija
7	Santa Cruz
8	Beni
9	Pando

CODIGOS DE LOCALIDADES

CODIGO	NOMBRE	CODIGO	NOMBRE	CODIGO	NOMBRE	CODIGO	NOMBRE
AEAA	AL AIN	ANSMB	ST MICHELS BAY	ARMOZ	MENDOZA	AUABG	ARINGDON
AEAJ	AJMAN	ANSXM	SINT MAARTEN	ARNEC	NECOCHEA	AUABH	ALPHA
AEAL	ARUJAHABI	ANWL	WILLEMSTAD, CURACAO	ARNON	NEIKUEN	AUABM	RAMAGA
AEDAS	DAS ISLAND	AOZZ	AMBRIZ	AROYA	GOYA	AUABX	ALBURY
AEDLY	RAS ZUBAYA (RAS DUBAYYAH)	AODDO	BARRA DO DANCE	AROYO	TRES ARROYOS	AUADL	ADELAIDE
AEDXB	DUBAI	AODOT	BAIA DOS TIGRES	ARPDG	PT REL GRANOMAHIA BLANCA	AUADQ	ANDAMOOKA
AEFAT	TATEH TERMINAL	AORIG	BENGUELA	ARPGY	PILCOMAYO	AUAGW	AGNEW
AEFJR	FUJAIRAH (Al Fujairah)	AOCAB	CABINDA	ARPGV	PT GALVANIA/BAIA BLANCA	AUALH	ALBANY
AEJEA	JEBEL ALI	AOCAV	CAZOMBO	ARPMO	PERITO MORENO	AUARI	AHOROSSAN
AEJED	JEBEL DHANNA	AODGR	DOMRE GRANDE	ARPMY	PUERTO MADRYN	AUARM	ARMITALE
AELKF	KHOR AL FAKKAN	AOLMB	JAMBA	ARPNL	PUERTO NACIONAL/BAIA BLANCA	AUASP	ALICE SPRINGS
AEMQA	MINA QABOOS	AOLAA	LANDANA	ARPRA	PARANA	AUAXC	ARAMAC
AEMSA	MINA SAQR	AOLAD	LUANNA	ARPTB	PT RICO ROYAL/BAIA BLANCA	AUAXI	ALY XAMINIA
AEMUB	MUBAREK TERMINAL	AOLIE	LIEPRA	ARPTSS	POSANAS	AUAXY	AYERS ROCK
AEMZD	MINA ZAYED	AOLOB	LOBITO	ARPUO	PUERTO DESEADO	AUAHJ	BALLAST HEAD
AERKT	RAS AL KHAMAH	AOLUC	LUCIRA	ARQON	QUEQUEN	AUBCH	BEACHPORT
AERLW	RUNWAYS	AOMAL	MALONGO	ARRCQ	RECONQUISTA	AUBCI	BARCALDINE
AESLU	SHARJAH	AOMEG	MALANCE	ARRCU	RIO CUARTO	AUBDR	BRANDBERG
AFBN	DAMMAN	AOMSZ	HAMIRE	ARREL	TRELEW	AUBEL	BELL BAY
AFCCN	CIWAKHARAN	AONOE	NOVO REDONDO	ARHES	RESISTANCIA	AUBHO	BROKENHILL
AFDAZ	DARWAZ	AOPTN	PORTO AMBOM	ARRCA	RIO GRANDE	AUBHS	BATHURST
AFFBD	FAIZABAD	AOPLE	PORTO ALEXANDRE	ARRGL	RIO GALLEGOS	AUBWP	BULMIRA
AFNEA	HERAT	AOSZA	SAN ANTONIO DO ZAIRE	ARROS	ROSARIO	AUBXO	BLACKALL
AFKBL	KABUL	ARAEP	OS AIRES-AEROP. APT	ARRIY	RIO MAYO	AUBXO	BLACKALL
AFKDI	KANDAHAR	ARAFI	SAN RAFAEL	ARRSA	SANTA ROSA	AUBLS	BOLLON
AFLON	QALA HAU	ARAOI	PASO DE LOS LIBRES	ARRYO	RIO TURBIO	AUBWT	BLACKWATER
AFMAS	MASSHAD MASHAD	ARARR	ALTO RIO SENGUERR	ARRZA	SANTA CRUZ	AUBWP	BROOME
AFMAZ	MARJANA	ARBB	BAIA BLANCA	ARSDE	SANTIAGO DEL ESTERO	AUBMP	BRAMPTON
AFMZR	MAZAR I-SHARIF	ARBOS	BARRANQUERAS	ARSFE	SAN FERNANDO	AUBMW	BRADFORDSHAW
AFSCA	SHICHUAN	ARTBC	S CARLOS DE BARRIOCHE	ARSFN	SANTA FE	AUBWF	BRESNAKE
AFTH	THIRKOT	ARTUE	BUENOS AIRES	ARSLA	SALTA	AUBXW	BALGO HILLS
AFUND	KUNDUZ	AROLC	CALETA GORDOBA	ARSLO	SAN LORENZO	AUBRK	BURKE
AFURZ	URUZGAN	ARCMP	CAMPANA	ARSNS	S. NICOLAS DE LOS ARROYOS	AUBRT	BATHURST ISLAND
AGANU	ANTIGUA	ARCHO	CORRIENTES	ARSSN	SAN SEBASTIAN	AUBSJ	BAIRNSDALE
AGBBO	BARBUDA	ARCOC	CONCORDIA	ARTUC	TUCUMAN	AUBTB	BOTANY BAY
AIXAX	ANGUILLA	ARCOL	COLOM	ARUAQ	SAN JUAN	AUBUS	RUSSELLTON
AIBLP	BLOWING POINT	ARCOR	GORDOBA	ARULA	SAN JULIAN	AUBVY	BURNBURY
AIFOR	THE FOREST	ARCOU	CONCEPCION DEL URUGUAY	ARUSH	USHUAIA	AUBVM	HERTSVILLE
AIROA	THE ROAD	ARCRD	COMODORO RIVADAVIA	ARUZU	CURUZUCHATA	AUBVL	BROCKVILLE
ALDRZ	DURRES (DURAZZO)	ARCTC	CATAMARCA	ARVCN	VILLA CONSTITUCION	AUBWB	BARROW ISLAND
ALSAR	SARANDE	ARCLU	CUATRO ROSAS/BAIA BLANCA	ARVDM	VIENNA	AUBWO	BREWARRINA
ALSHG	SHENGJIN	ARCVI	CALETA OLIVA	ARVGL	VILLA GESELL	AUBWT	BURME
ALTEN	TENES	ARDME	DIAMANTE	ARVME	VILLA MERCEDES	AUBWP	BEAUTY POINT
ALTH	THRANA	AREQS	ESQUEL	ARXPD	SAN PEDRO	AUCAL	CAI OUNDA HEAD
ALVOA	VALONA (VLORE, VLONE)	AREZE	BUENOS AIRES-EZEIZA APT	ARZAE	ZARATE	AUCAZ	COBAR
AMEVN	YEREVAN	ARFMA	FORMOSA	ASPPG	PAGO PAGO	AUCIC	CHERRIBUN
AMBAR	BARCADERA	AROGS	GONERNADOR GREGORES	ATASP	ASPFRN	AUCBR	CANBERRA
AMBN	BOHAIRE	ARGHJ	GUALEGUAYCHU	ATBRZ	DREGENZ	AUCBK	CONDORFIN
ANLUB	BULLEN BAY	ARGPO	GENERAL PICO	ATGRZ	GRAZ	AUCGU	CAPE CUMER
ANBUS	BUSHBRIBANA	ARIRY	IBICUY	ATHAL	HALL	AUCDO	CROYDON
ANCRB	CARACASBAR, CURACAO	ARIGR	IGUAZU	ATHOH	HONENEMS	AUCED	CEFUNA
ANCLR	CURACAO	ARING	ING WHITE/BAIA BLANCA	ATLIZ	LINZ	AUCFS	COIFFS HARBOUR
ANEMM	EMMASTAD	ARILJ	LA RIOJA	ATLUT	LAUTERACH	AUCIB	CATHERINE HILL BAY
ANEUX	ST EUSTATIUS	ARJSM	JOSE DE SAN MARTIN	ATSCH	SCHWERTBERG	AUCXI	CROKER ISLAND
ANFLI	FLIK BAY	ARJLJ	JULIJ	ATSTP	ST. POUFEN	AUCLI	COLLIAN ISLANDS
ANKRA	KRALENDIK, BONAIRE	ARLPG	LA PLATA	ATSZG	SALZBURG	AUCLN	CAPE LEFUMMI
ANRBN	RINCON, BONAIRE	ARLUO	SAN LUIS	ATVWE	WIEN	AUCLR	CLARENCE RIVER
ANSAB	SABA IS	ARMDO	MAR DEL PLATA	ATVOR	VORARLBERG	AUCLT	CAPE LAMBERT

TABLA 7

CODIGOS DE LOCALIDADES

CODIGO	NOMBRE	CODIGO	NOMBRE	CODIGO	NOMBRE	CODIGO	NOMBRE
AUCMA	CUNNAMULLA	AUNBA	HOBART	AUARZ	MOREE	AUSBR	SABAI ISLAND
AUCMD	COOTAMUNDRA	AUHGD	HUGHENDEN	AUMTQ	MITCHELL	AUSGO	SAINT GEORGES
AUCML	CAMOOEWAL	AUHD	HORN ISLAND	AUMWF	MCCAW WHARF	AUSGP	SHAY GAP
AUCMQ	CLERMONT	AUHS	HAYMAN ISLAND	AUNAA	NARRADRI	AUSHB	SHARK BAY
AUCMJ	CLOONCURRY	AUHLT	HAMILTON	AUNGA	YOUNG	AUSO	SMITHTON
AUCNS	CARRIB	AUNK	HINGSBROOKE ISLAND	AUNLL	MULLAGOONE	AUSRB	SNAKE BAY
AUCOB	CORIO BAY	AUHOK	HOOKER CREEK	AUNOA	NOWRA	AUSRH	STANTHORPE
AUCOM	COOMA	AUHOT	HOPE TOWN	AUNRA	NARRANDERA	AUSOI	SOUTH MOLLE ISLAND
AUCPD	COOPER PEDY	AUHPT	HAYPOINT	AUNSM	NORSEMAN	AUSPB	SPRING BAY
AUCPN	CAPE PRESTON	AUHV	HERVEY BAY	AUNSO	SCONE	AUSRN	STRAHAN
AUCPP	CAPE FLATTERY	AUHXX	HAY	AUNTL	NEWCASTLE	AISTA	STANLEY
AUCQ	CADING	AUHL	INDEFAL	AUNTR	NIMMULWAR	AUSWN	SOUTH WEST ROCKS
AUCTL	CHARLEVILLE	AUPS	IPSWICH	AUNYN	NYNGAN	AUSXE	SALE
AUGTN	COOKTOWN	AUISA	MOUNT ISA	AUODA	OBAN	AUSVD	SYDNEY
AUCUD	CAOUNDRA	AUISI	ISISFORD	AUODD	OODNADATTA	AUTCA	TENNANT CREEK
AUCUY	CUE	AUJAD	JABRUI	AUOKB	ORCHID BEACH	AUTHE	THEVENARD
AUCVC	CLEVE	AUJCK	JULA CREEK	AUOKR	YORKE ISLAND	AUTHG	THANGDOL
AUCVO	CARNARVON	AUJFM	FREMANTLE	AUOKY	OAKEY	AUTIS	THURSDAY ISLAND
AUCWT	COWRA	AUKAH	MELBOURNE-CITY HELIPORT	AUOKS	ONSGLOW	AUIMW	TAMWORTH
AUGWW	COROWA	AURBY	KING BAY	AUOP	OPENELLI	AUICD	TOWFORD BAY
AUCXT	CHARTERS TOWERS	AUKCE	COLLINSVILLE	AUOSI	OSBORNE ISLAND	AUTRI	TRIAL BAY
AUDAA	DARRA	AUKGC	KINGSCOTE	AUOAE	PORT ADELAIDE	AUTRO	TAREE
AUDAM	DAMPIER	AUKGI	KALGOORLIE	AUPAU	PORT ARTHUR	AUTSV	TOWNSVILLE
AUDBO	DUBBO	AUKIT	KINGSTON	AUPDO	PARADURDOO	AUTLM	TUMUT
AUDDI	DAYDREAM ISLAND	AUKKP	KOOLBERRA	AUPBT	PORT BOTANY	AUTWR	TODOWMRA
AUDGE	MUDGEE	AUKLP	KLEIN POINT	AUPCT	PORT CURTIS	AUKER	QUEENSTOWN
AUDKI	DUNK ISLAND	AUKNS	KING ISLAND	AUPEA	PENNESIAW	AURR	CHIRINK
AUDNM	DENHAM	AURNX	KUNURRRA	AUPEL	PELICAN POINT	AURLP	QUILPE
AUDNO	DENBIGH	AUKOI	KOOLAN ISLAND	AUPER	PERTH	AURN	URANGAN
AUDPO	DEVONPORT	AUKPS	KEMPSEY	AUPEX	PORT EXMOUTH	AUJTR	MUJILARRA
AUDRB	DERBY	AUKTA	KARRATHA	AUPGI	PORT GILLS	AUJCD	VICTORIA RIVER DWYNS
AUDRN	DIRRANBANDI	AUKTR	KATHERINE	AUPHE	PORT HEDLAND	AUWAL	WALLAROO
AUDRW	DARWIN	AUKUR	KURNELL	AUPHU	PORT HUON	AUWAY	WAVE HILL
AUEDB	EDITHBURGH	AUKWI	KWRANA	AUPKE	PARKES	AUWAZ	WARWICK
AUELC	ELCHO ISLAND	AULAB	LADY DARRON	AUPKL	PORT KEMBLA	AUWIK	WEBB DOCK
AUELE	ELECTRONA	AULDI	LORD HOWE ISLAND	AUPLA	PORT LATTA	AUWEI	WETA
AUEMD	EMERALD	AULEA	LEARMONT	AUPLC	PORT LINCOLN	AUWEP	WESTERNPORT
AUEPR	ESPERANCE	AULEL	LAKE EVELLA	AUPPI	PORT PHIE	AUWGA	WAGGA WAGGA
AUEXM	EXMOUTH GULF	AULGI	LEIGH CREEK	AUPPP	PROSERPINE	AUWGE	WALGETT
AUFIS	FISHERMAN ISLAND	AULLL	LISADELL	AUPQO	PORT MACQUARIE	AUWRN	WHITON
AUFLS	FLINDERS ISLAND	AULNO	LEONORA	AUPRB	PROPER BAY	AUWIT	WITTENDONG
AUFLY	FINLEY	AULRE	LLINGREACH	AUPRC	PRICE	AUWLL	WOLLOGORANG
AUGAH	GAYDAH	AULST	LAUNCESTON	AUPSM	POINT SAMSON	AUWRI	WARRIAMBOOL
AUGBL	GOULBURN ISLAND	AULVO	LAVERTON	AUPST	PORT STANVAG	AUWNR	WINDORAH
AUGET	GERALDTON	AUMBB	MARBLE BAR	AUPTD	PORT DALRYMPLE	AUWNY	WYNYARD
AUGEX	GEELONG	AUMBH	MARYBOROUGH	AUPTI	PORT DOUGLAS	AUWON	WONTWAGGI
AUGFF	GRIFFITH	AUMCY	MAROOCHYDORE	AUPTJ	PORT PORTLAND	AUWOOD	WOOMERA
AUGFN	GRAFTON	AUMEB	MELBOURNE-ESSENDONAPT	AUPTL	PORT ALMA	AUWUD	WUDJINA
AUGKL	GREAT KEPPEL ISLAND	AUMEL	MELBOURNE	AUPUG	PORT AUGUSTA	AUWIN	WILLUNA
AUGLI	GLEN INNES	AUMGB	MOUNT GAMBIER	AUPWH	POINT WILSON	AUWVY	WEST WYALONG
AUGLL	GLEBE ISLAND	AUMH	MITCHELL PLATEAU	AUPYL	PORT WALCOTT	AUWYA	WHYALLA
AUGLT	GLADSTONE	AUMIM	MERIMBULA	AUPWR	PORT WARRENDER	AUWYN	WYNDHAM
AUGLY	GOLDSWORTHY	AUMIN	MINDIPI	AUQON	EDEN	AUYAM	YAMP
AUGOI	GOODE ISLAND	AUMZ	MAJORU	AURAB	RAPID BAY	AUYVE	YLENOURI
AUGOO	GOONDIWINDI	AUMKY	MACKAY	AURAM	RAMMINGING	AUZBO	BOWEN
AUGOV	GOVE	AUMLR	MELROSE	AURBU	ROEBOURNE	AUZVG	SPRINGVALE
AUGPN	GARDEN POINT	AUMMG	MOUNT MAGNET	AURCM	RICHMOND	AWNIA	ARIIBA
AUGRH	GREENEAD	AUMRG	MANINGRIDA	AURDN	RICHMOND	AWORJ	ORANJESTAD
AUGSC	GASCOYNE JUNCTION	AUMOO	MOURILYAN	AURMK	RENMARK	AWSNL	SINT NICOLAAS
AUGTE	GROOTE EYLANDT	AUMOV	MORANDAH	AUROK	ROCKHAMPTON	AZDAK	RAKU
AUHAP	HAPPY BAY	AUMQL	MILDURA	AURTS	ROTTNEST ISLAND	AZDUJ	DULFA

TABLA 7

CODIGOS DE LOCALIDADES

CODIGO	NOMBRE	CODIGO	NOMBRE	CODIGO	NOMBRE	CODIGO	NOMBRE
AZPEL	MAHACHKALA	BGRDU	RUSE	BRANT	ANTONINA	BRLAJ	LAJES
BAOMO	MOSTAR	BGSLI	STANKE LISITCHKOVO	BRAPS	ANAPOLIS	BRLDR	LONDRINA
BASJU	SARAJEVO	BGSLS	SILISTRA	BRAPU	APICARANA	BRLVR	LIVRAMENTO
BBGI	BRIDGETOWN	BGSOF	SOFIA	BRARB	ARATU	BRMAR	MARABA
BDZL	BARISAL	BGSOM	SOMOVIT	BRARE	AREIA BRANCA	BRMAO	MAHAUS
BDCGP	CHITTAGONG	BGSTP	STRESMIROVITS	BRARS	ARAGARCAS	BRMCP	MACAPA
BDCIL	CHALINA	BGSVI	SVISTOV	BRA1M	AL TAMIRA	BRMCU	MACATI
BOCLA	COMILLA	BGSWG	SVILENGRAD	BRA1X	ARAGUAINA	BRMCZ	MACIO
BOCYB	COX S BAZAAR	BGTOL	TOLBUIH	BRBBI	DELO HORIZONTE	BRMDO	MADRE DE DEUS
BODAC	DIJAKA	BGVAR	VARNA	BRBDC	BARRA DO CORDA	BRMEA	MACAE
BOIRD	ISHIROI	BGVAZ	VARNA-ZAPAD	BRREL	BELEM	BRMCF	MARINGA
BOJSR	JESSORE	BGVIT	VITIM	BRBGV	BEIHO GONCALVES	BRMHI	MIRAVANIA
BOJIL	KHULNA	BGVTC	VRSACKA TCHINKA	BRBGX	BAGE	BRMOC	MONTES CLAROS
BDMON	CHALINA-MONGLA	BGZLA	ZLATAREVO	BRBMJ	BILIMENAU	BRMTE	MONTI ALEGRE
BDMAR	NARAYANGANJ	BIJAH	BAJRAIN	BRBRB	BARREIRINHAS	BRMVF	MOSSORO
BDTKR	THAKURGAON	BIJMAN	MAHAMA	BRBSB	BRASILIA	BRMAT	NATAL
BDZYL	SYLHET	BIJMN	MINA SULMAN	BRBSB	BALSAS	BRNIR	NITEROI
BEAAT	ATHUS	BIIRAS	AL MUTAE	BRBVI	BOA VISTA	BRNVT	NAVEGANTES
BEAHR	ANTWERPEN	BIIGT	SIRA	BRBVM	BOI MONTE	BRNAV	PABLO OBRINCO
BEAVL	AVELGEM	BIJLM	BILJAMBURA	BRCAC	CASCABEL	BRPET	PETLIAS
BEBGS	BRUGES	BIJCOO	COI TOHOU	BRCAU	CARUARU	BRPYB	PASSO FUNDO
BEBOE	BORSELE	BIJTN	PORT NOVO	BRCAW	CAMPOS	BRPGZ	PONTA GROSSA
BEBRU	BRUSSEL (BRUXELLES)	BIJDA	HAMILTON	BRCCI	CONCORDIA	BRPHB	PARNAIBA
BECLL	CHARLEROI	BIJFPT	FREEPORIT	BRCDJ	CONCEICAO	BRPHY	PINHEIRO
BEDOE	DOORNZELLE	BIJHI	HARBOR ISLAND	BRCCO	CARDELO	BRPNB	PORTO NACIONAL
BEEKK	REKKEM	BIJSGE	ST GEORGES	BRCCB	CIJABA	BRPNA	PARANACUA
BEERE	ERTVELDE	BIJBTN	BRUNEL TOWN	BRCCG	SAO PAULO COGOMINAS APT	BRPOA	PORTO ALEGRE
BEONE	CIJENT	BIJHWN	BANDAR SERI BEGAWAN	BRCCR	CAMPO GRANDE	BRPOLI	PONTA DO URUJ
BEIEX	HEMKSEM (HEMKEM)	BIJUB	KUALA BELAIT	BRCKO	CORNELIO PROCOPIO	BRPTB	PRESIDENTE PRUDENTE
BEKJK	KORTRIJK	BIJLUM	LUMUT	BRCMG	CORUJANA	BRPSW	PASSOS
BELOG	LIEGE	BIJMLA	MILARA	BRCPQ	CAMPINAS	BRPTO	PATO BRANCO
BEIEN	MEIEN	BIJSER	SERIA	BRCPJ	CURURUPU	BRPVI	PORTO VELHO
BEIEN	NIEUWPOORT	BOASC	ASCENSION	BRCPV	CAMPINA GRANDE	BRPVI	PARANAVAI
BEOPG	OPGLANBEEK	BOCAM	CAMRI	BRCLK	SAO PAULO CUMRICA APT	BRQAB	BRUSQUE
BEOST	OOSTENDE	BOCBB	COCHABAMBA	BRCWR	CURITIBA	BRQAD	GUARAPIJAVIA
BEIET	TERNAT	BOCEP	CONCEPCION	BRCXJ	CAXIAS DO SUL	BRQAH	ALCANTARA
BEIEN	TONGEREN	BOCU	COBJA	BRCXZ	CRUZ ALTA	BRQAI	TRIFE DOURO
BEIETSE	TEMSE	BOGLUQ	GUAJULU	BRCZS	CRUZEIRO DO SUL	BRQAV	BENJAMIN CONSTANT
BEZAV	ZAVENTEM	BOGYA	GUAYARAMERIN	BRDAX	DIANOPOLIS	BRQBD	BARRA DO PIRAI
BEZEE	ZEEBRUGGE	BOLPH	LA PAZ	BRERM	ERECHIM	BRQBN	BARRA MANSA
BEZEL	ZELZATE	BOIAGD	MAGDALENA	BRFEN	FERNANDO DE NORONHA	BRQBX	SODRAL
BFBOY	BOBO DIORASSO	BOORU	ORURO	BRFLN	FLORIANOPOLIS	BRQCC	CAMACARI
BFQDA	OLAGADOUGOU	BOPBU	PUERTO BUSCH	BRFOR	FORTALEZA	BRQCD	CAMPO BOM
BFPLP	PO	BOPEY	RURRENARQUE	BRGEL	SANTO ANGELO	BRQCF	BRIGIDA
BGAKH	AKHOTOPOL	BOPOI	POTOSI	BRGJM	RIO DE JANEIRO-GALEAO APT	BRQCG	CATAGUAZES
BGBAL	BALTOCHIK	BOPSZ	PUERTO SUAREZ	BRGMJ	GUAJARA MIRIM	BRQGI	BOITUCAIU
BOBOJ	BURGAS	BORIB	RIBERALTA	BRGLJ	GUARATINGUETA	BRQCK	CABO FRIO
BGBRE	BREGOVO	BOSBL	SANTA ANA	BRGYN	GOIANA	BRQCN	CANELA
BGDKO	DURAN KULAK	BOSJB	SAN JOAQUIN	BRIBB	IMBITUDA	BRQCP	CURRIS NOVOS
BGGJE	GJECHIVO	BOSJV	SAN JAVIER	BRIDO	SANTA ISABEL DO MORRO	BRQCV	GUARULHOS
BOIOV	IOVINOVO	BOSRE	SUCRE	BRIGU	IGUASSU FALLS	BRQCX	SAO CAETANO DO SUL
BOKAL	KALOTINA	BOSRJ	SAN BORJA	BRILJ	LUJI	BRQDI	CACIQUEIRA DO SUL
BRKAN	KAPITAN ANDREEVO	BOSRZ	SANTA CRUZ	BRIMP	IMPETRIUZ	BRQDK	TRACENA
BOKAR	KARDAM	BOTDD	TRINIDAD	BRIOS	ILHUS	BRQDF	CONSELHEIRO LAFAIETE
BOKOL	KIKATA	BOTJA	TARJA	BRITJ	ITAJAI	BRQDG	DIRNOPOLIS
BGLOM	LOM	BR	BARAO DE TEFE + ANTONINA	BRIN	ITABUNA	BRQDL	GUARAPARI
BOMEL	MELNIK	BRAAJ	ARRAIAS	BRITQ	ITAQUI	BRQDO	IGARACI
BGMTI	MALKO TARNOVO	BRAAX	ARAXA	BRJCB	JOACARA	BRQDP	DOM PEDRITO
BGOLI	OLTOMANTSI	BRADR	ANGRA DOS REIS	BRJDF	JUZ DE FORA	BRQDQ	DUIQUE DE CAXIAS
BGOORE	ORENOVO	BRAAJ	ARACAJI	BRJOI	JOINVILLE	BRQGA	GUAIRA
BGPDV	PLOVDIV	BRALQ	ALEGRETE	BRJPA	JOAO PESSOA	BRQGC	LEMCOS PAULISTA

TABLA 7

CODIGOS DE LOCALIDADES

CODIGO	NOMBRE	CODIGO	NOMBRE	CODIGO	NOMBRE	CODIGO	NOMBRE
BRQGF	MONTENEGRO	BRUDI	UBERLANDIA	CABGT	BAGOTVILLE	CAHOO	HOLYROOD
BRQGR	POUSO ALEGRE	BRUMU	UMJARAMA	CABJO	BAIE JOHAN BEETZ	CAHOP	HOPEDALE
BRQHB	PIRACICABA	BRURG	URUGUAIANA	CABRN	BROOKLYN	CAHRE	HARBOUR GRACE
BRQHE	SAO BENTE DO SUL	BRVCP	SAO PAULO-VIRACOPOSAPT	CABLR	BLIND RIVER	CAHSG	HAUT-SAGUENAY
BRQHF	SAO SEBASTIAO DO CAI	BRVIX	VITORIA	CADMT	BLUE MOUNTAIN	CAISP	HAVRE ST PIERRE
BRQHG	SETE LAGOAS	BRVOT	VOTUPORANGA	CABRI	BRITANIA BEACH	CAIOC	NOCO
BRQHL	CASTANHAL	BRXAP	CHAPECO	CABUI	DURIN	CAJED	JEDWAY
BRQHT	TEREZOPOLIS	BSASD	ANDROS TOWN, ANDROS ISLAND	CABUS	BURNSIDE	CAKIN	KINGSTON
BRQHV	NOVO HAMBURGO	BSATC	ARTHUR S TOWN, CAT ISLAND	CABVE	BAIE VERTE	CAKOV	KOVK BAY
BRQID	TRES CORACOES	BSBIM	BIMINI	CABWD	BOTWOOD	CAKTC	KITCHENER
BRQIG	IGUATU	BSGCZ	CHUB CAY, BERRY ISLANDS	CACAL	CALGARY	CAKTM	KITIMAT
BRQIH	TRES RIOS	BSGEL	CAPE ELEUTHERA, ELEUTHERA	CACAM	CAMPBELL RIVER	CAKWI	KELOWNA
BRQJA	JARAGUA DO SUL	BSCOX	CONGO TOWN, ANDROS ISLAND	CACAO	CARAQUET	CALAC	LAGHINE
BRQJD	JUAZEIRO DO NORTE	BSCRI	CROOKED ISLAND	CACAT	CATALINA	CALAD	LADYSMITH
BRQJO	CAMPOS DO JORDAO	BSLEH	NORTH ELEUTHERA	CACBK	CORNER BROOK	CALEV	LEVIS
BRQJB	LAJEADO	BSFPO	FREEPORT, GRAND BAHAMA	CACCB	COWCHAN BAY	CALIV	LIVERPOOL
BRQLL	SAO LEOPOLDO	BSGGT	GEORGE TOWN, GREAT EXUMA I	CACMA	CHARLOTTE TOWN	CALMD	LONDON
BRQMF	MAFRA	BSGHB	GOVERNORS HARBOUR, ELEUTHERA	CACIN	CHOCOUTIME	CALMN	LEAMINGTON
BRQMI	MOGI DAS CRUZES	BSGHC	GREAT HARBOUR CAY, BERRY IS.	CACIM	CHIMAINUS	CALOH	LONG HARBOUR
BRQNE	RIO NEGRINHO	BSGTC	GREEN TURTLE CAY, GRABACO I	CACHR	CHANDLER	CALOU	LOUISBOURG
BRQNS	CANOAS	BSHBI	HARBOUR ISLAND, ELEUTHERA	CACHT	GHETICAMP	CALTB	LETHBRIDGE
BRQOB	OBIDOS	BSGGA	INAGUA	CACHV	CHURCHILL	CALTW	LISTOWEL
BRQOC	DSASCO	BSLGI	DEADMANS CAY, LONG ISLAND	CACLC	CLARKE CITY	CALUN	LUNENBURG
BRQPE	PETROPOLIS	BSMHI	MARSH HARBOUR, GREAT ADACO I	CACLE	CLARENVILLE	CALVP	LEWISPORTE
BRQPS	PIRASSUNINGA	BSMYG	MAYAGUANA ISLAND	CACOC	CONTRECOEUR	CAMAN	MATANE
BRQRP	GRAMADO	BSNAS	NASSAU, NEW PROVIDENCE ISLAND	CACOL	COLLINGWOOD	CAMR	MIRAMICHI BAY
BRQRU	RIO DO SUL	BSRSD	ROCK SOUND, ELEUTHERA	CACOM	CAMPBELLTON	CAMNT	MONCTON
BRQRZ	RESENDE	BSSAO	SAN ANDROS, ANDROS ISLAND	CACOP	COPPERMINE	CAMOL	MONT LOUIS
BRQSB	SAO BERNARDO DO CAMPO	BSSML	STELLA MARIS, LONG ISLAND	CACOU	COURTENAY	CAMOU	MOOSONEE
BRQSC	SAO CARLOS	BSSWL	SPANISH WELLS, ELEUTHERA	CACPT	CANAPORT	CAMTR	MONTREAL
BRQSD	SAO GONCALO	BSTBI	THE BIGHT, CAT ISLAND	CACRO	CROFTON	CANMI	NAIN
BRQSE	SANTO ANDRE	BSTCB	TREASURE CAY, GREAT ABACOI	CACRT	CARTIER	CANCT	NEWCASTLE
BRQSI	SAO JOAO DEL REI	BSWKR	WALKER S CAY	CACWL	CORNWALL	CANEP	NEPTUN
BRQTO	TOLEDO	BSWTD	WEST END, GRAND DAIYAMA	CADCH	DUNCAN BAY	CANGL	NEW GLASGOW
BRQVB	UNIAO DA VITORIA	BSZSA	SAN SALVADOR ISLAND	CADHS	DALHOUSIE	CANIM	BRIMPISH
BRQVR	VOLTA REDONDA	BTHH	TIMBU	CADIG	DIGBY	CANNE	NANOOSE
BRRAO	RIBEIRAO PRETO	BWGBE	GABORONE	CADWL	DINGWALL	CANNO	NANAIMO
BRRBR	RIO BRANCO	BWKLW	KIHWAI RIVER LODGE	CAEDS	EDSON	CANOR	NORTH BAY
BRREC	RECIFE	BWMUB	MAUN	CAENG	ENGELWOOD	CANRC	NEW RICHMOND
BRRIA	SANTA MARIA	BWORP	ORAPA	CAFAL	FORT ALBANY	CANWE	NEW WESTMINSTER
BRRIK	RIO GRANDE	DYBST	BREST	CAFDB	FROGSHIER BAY	CANWP	ARGENTIA
BRRIO	RIO DE JANEIRO	DYMSQ	MINSK	CAFDM	FORT CHIMO	CAOAK	OAKVILLE
BRSAO	SAO PAULO	DYSVS	SWISLOCH	CAFFS	FORT FRANCES	CAOFA	OCEAN FALLS
BRSDU	RIO DE JANEIRO-SANTOS DUMONT	BZDZE	BELIZE CITY	CAFOR	FORTUNE	CAORT	NORTH BROOK
BRSEF	SAO FRANCISCO DO SUL	BZCOL	COLINTO	CAFRE	FREDERICTON	CAOSH	OSHAWA
BRSLK	SAO JOSE DOS CAMPOS	BZCZH	COROZAL	CAFMR	FRASER MILLS	CAOTT	OTTAWA
BRSLZ	SAO LUIZ	BZMDB	MELINDA	CAFSI	FORT SIMPSON	CAPAB	PORT ALBERNI
BRSPB	SEPETIBA, BAHIA DE	BZORZ	ORANGE WALK	CAFSJ	FORT ST JOHN	CAPAC	PORT ALIGE
BRSSA	SALVADOR	BZPND	PUNTA GORDA	CAFSM	FORT SMITH	CAPAF	PORT ALFRED
BRSSO	SAO SEBASTIAO	BZSPR	SAN PEDRO	CAGAL	CAMBRIDGE (EX GALT)	CAPAR	PARRSPORO
BRSSZ	SANTOS	BZSVK	SILVER CREEK	CAGAN	GANDER	CAPBH	PETERBOROUGH
BRSTM	SANTAREM	CAAL	ALERT BAY	CAGDE	GRANDEMERE	CAPBO	PORT AUX BASQUES
BRSTZ	SANTA TEREZINHA	CAARI	ARNOTSFORD	CAGGW	GEORGETOWN	CAPCA	PORT CARTIER
BRBTB	TABATINGA	CAARM	ARMSTRONG	CAGOL	GOLD RIVER	CAPCO	PORT COLBORNE
BRITF	TEFE	CAAVO	AVONDALE	CAGOO	GOOSE BAY	CAPCR	PORT CREDIT
BRITHE	TERESINA	CABAM	BAMBERTON	CAGPE	GASPE	CAPDV	PORT DOVER
BRITM	TROMBETAS	CABAT	BATHURST	CAHAL	HALIFAX	CAPEM	PEMBROKE
BRITR	TRAMANDA	CABCK	BROCKVILLE	CAHAM	HAMILTON	CAPER	PERTH
BRITUD	TUBARAO	CADCO	BAIE COMEAU	CAHAR	HARRIET	CAPHW	PORT HAWKESBURY
BRUBA	UBERABA	CABEA	BEAVER COVER	CAHAT	HATCH POINT	CAPHY	PORT HARDY
BRUBT	UBATUBA	CABEL	BELLEDUNE	CAHMC	HARMAC	CAPIC	PICTON

TABLA 7

CODIGOS DE LOCALIDADES

CODIGO	NOMBRE	CODIGO	NOMBRE	CODIGO	NOMBRE	CODIGO	NOMBRE
CAPMA	PORT MCNEILL	CAWNP	WINNIPEG	CAYVJ	VICTORIA APT	CKEO	ODENNE
CAPME	PORT MENER	CAWOO	WOODBIRE	CAYVO	CHURCHILL APT	CKOS	KOSAO
CAPML	PORT MELLOW	CAWIN	WALTON	CAYVR	GOOSE BAY APT	CKMC	MAN
CAPMO	PORT MOODY	CAXBR	BROCKVILLE APT	CAYYI	ST JOHNS APT	CKGO	ABENGOURON
CAPNE	PORT NELSON (7)	CAYAG	FORT FRANCES APT	CAYYZ	TORONTO APT	CKPT	FORT BOUEI
CAPOA	PORT ARTHUR	CAYAL	ALERT BAY APT	CAYZR	SARNA APT	CISPY	SAN PEDRO
CAPOW	POWELL RIVER	CAYAM	SAULT STE MARIE APT	CAYZT	PORT HARDY APT	CITXI	TAROU
CAPRE	PRESCOTT	CAYBC	BAIE COMEAU APT	CAYZV	SEPT ILES (SEVEN IS) APT	CKSS	SASSANDRA
CAPRR	PRINCE RUPERT	CAYBG	BAGOTVILLE APT	CAZBF	BATHURST APT	CKAT	ATUTAKI
CAPRS	PARRY SOUND	CAYBI	BAIE JONAN BEETZ APT	CAZEB	ZEBALLOS	CKAR	ATHI
CAPSI	PORT SIMPSON	CAYBL	CAMPBELL RIVER APT	CAZOF	OCEAN FALLS APT	CAMCS	MANAIA
CAPST	PORT STANLEY	CAYBU	BURNSIDE APT	CAZSI	STEWART APT	CKMK	MITHAKO ISLAND
CAPT1A	PORT TAIKIS	CAYCD	NANAIMO APT	CGGCK	COCOS ISLANDS	CKMK	MAIHE ISLAND
CAPT1E	PORT EDWARD	CAYCO	COPPERMINE APT	CFBBI	BERBERATI	CKRR	RAROTONGA
CAPT1M	PORT MAITLAND	CAYEA	EDMONTON APT	CFBGF	RANGLI	CLANF	ANTIOFAGASTA
CAPT1WE	PORT WELLER	CAYFA	FORT ALBANY APT	CFTHJ	BANGASSOH	CLARI	ARICA
CAQIE	QUEBEC	CAYFB	FRODISIER BAY APT	CFBOP	ROHAR	CLBAG	DAHA GREGORIO
CARDL	RIVIERE DU LOUP	CAYFC	FREDERIGTON APT	CFIRO	BIRAO	CLBAR	BARQUITO
CAREG	REGINA	CAYFS	FORT SIMPSON APT	CGBZV	BRAZZAVILLE	CLBBA	ITALMAGEDA
CARIM	RIMOUSKI	CAYGK	BRISTON APT	CGDMS	LOUBOMO	CLCAL	CAIETA PAHILLOS
CARSN	ROBERTSON	CAYGP	GASPE APT	CGDJM	DJAMBALA	CLCGP	CONCEPCION
CASAD	ST ANDREWS	CAYHM	HAMILTON APT	CGEWO	EWO	CLCGR	CRUZ GRANDE
CASAK	SASKATOON	CAYHO	HOPEDALE APT	CGGMM	GAMBOMA	CLCMI	GUACARICO
CASAT	ST ANTHONY	CAYHZ	HALIFAX APT	CGHON	IMPONDO	CLCJC	CALAMA
CASAU	ST AUGUSTIN	CAYIF	ST AUGUSTIN APT	CGKMK	MAKABANA	CLCLD	CALDERA
CASBR	SHERBROOKE	CAYJT	STEPHENVILLE	CGMDI	MBINDA	CLCLR	CLARENCA
CASBU	SHELBURNE	CAYKF	KITCHENER APT	CGMKJ	MAKOMA	CLCML	GORONEL
CASCA	ST CATHERINES	CAYMO	MOOSMEE APT	CGMOS	MOSSAKA	CLCMI	CHAMARAL
CASEI	SEPT ILES (SEVEN IS)	CAYPB	PORT ALBERN APT	CGNKY	NKAYI	CLCNX	CABO NEGRO
CASIG	SIMCOE	CAYPD	PARRY SOUND APT	CGOUE	OUESSO	CLCPO	COPIAPO
CASJB	SANT JOHN	CAYPH	PORT MENER APT	CGOYO	OYO	CLCQO	COCHIMBO
CASJF	ST JOHNS	CAYPO	PETERBOROUGH APT	CGFNR	POINTE NOIRE	CLCRR	CORRAL
CASNI	CHARLOTTE (SKIDEGATE)	CAYPR	PRINCE RUPERT APT	CHATT	PRATTEN	CLCXQ	COYIWAQUE
CASN	SARNA	CAYPW	POWELL RIVER APT	CHBIE	BIEL	CLCSR	EL SALVADOR
CASOR	SOREL	CAYQB	QUEBEC APT	CHBRN	BERN	CLGYC	GUAYACAN
CASOU	SOURIS	CAYQG	WINDSOR APT	CHBSL	BASEL	CLHSO	IRIASCO
CASSM	SAULT STE MARIE	CAYQH	WATSON LAKE APT	CHCIB	CHASSO	CLIPC	ISLA DE PASCUA
CASTR	STRATFORD	CAYQI	YARMOUTH	CHFKD	FRENKENDORF	CLIQO	KOUKOE
CASW	STEWART	CAYQM	MONCTON APT	CHGVA	GENEVE	CLISG	ISLA GUARELLO
CASUD	SUDDURY	CAYQR	REGINA APT	CHJAU	LAUSANNE	CLKNA	VINA DEL MAR
CASUM	SUMMERSIDE	CAYQT	THUNDER BAY APT	CHJEN	KORLENZ	CLLEB	LEBU
CASYD	SYDNEY	CAYQX	GANDER APT	CHLUG	LUGANO	CLIND	LOS ANDES
CATAS	TASU	CAYQY	SYDNEY APT	CHNTI	NIEDERGLATT SG7 ZU7	CLLOS	LOS VILLOS
CATBG	TILSONBURG	CAYRI	RIVIERE DU LOUP APT	CHOLT	OLTEN	CLLQN	IRROUEN
CATEX	TEXADA ISLAND	CAYSC	SHERBROOKE APT	CHRAM	RAMSEN	CLLGC	LA SERENA
CATHU	THUNDERBAY	CAYSJ	SANT JOHN APT	CHTHA	THAYNGEN	CLLTA	LOTA
GATOQ	TOQUART BAY	CAYSM	FORT SMITH APT	CHZKZ	VEVEY	CLMJS	MEJILLONES
GATOR	TORONTO	CAYSU	SUMMERSIDE APT	CHZRH	ZURICH	CLOVL	OWALLE
GATRC	TRACY	CAYTU	TASU APT	CIABJ	ADIDJAN	CLPED	PENCO
CATRR	THREE RIVERS (TROIS-RIVIERES)	CAYUL	MONTREAL-DORVAL APT	CIASK	YAMOUSSOUKRO	CLPIS	PSAGUA
CATTG	TRENTON	CAYVP	FORT CHIMO APT	CIASS	ASSINE	CLPMC	PUERTO MONTE
CATUK	TUKTOYAKTUK	CAYVR	VANCOUVER APT	CIBRE	BOUDELE	CLPNT	PUERTO NATALES
CATW	TWILLINGGATE	CAYWG	WINNIPEG APT	CHOK	BONDOLKON	CLPPY	INFERIO PERCY
CAVAN	VANCOUVER	CAYWJ	FORT FRANKLIN	CIQJK	BOUJAKE	CLPTI	PATRELOS
CAVER	VERNON	CAYXE	SASKATOON APT	CIQJO	DALOA	CLPKO	PUNTA ARENAS
CAVIC	VICTORIA	CAYXJ	FORT ST JOHN APT	CIQRE	FRESGO	CLQMC	QUEMCH
CAVLF	VALLEYFIELD	CAYXK	RIMOUSKI APT	CIGBA	GRAND BASAM	CLQRC	RANCAUA
CAWAT	WATSON LAKE	CAYXU	LONDON	CIQLU	GRAND LAHOI	CLQTV	QUINTERO
CAWEL	WELLAND	CAYYB	NORTH BAY APT	CIKGO	KORHOGO	CLSAI	SAN ANTONIO
CAWII	WYBIBY	CAYYC	CALGARY APT	CIJAB	JABOU	CLSQL	SANTIAGO
CAWID	WINDSOR	CAYYG	CHARLOTTE TOWN APT	CIJAC	JACQUVILLE	CLSFP	SAN FELIPE

TABLA 7

CODIGOS DE LOCALIDADES

CODIGO	NOMBRE	CODIGO	NOMBRE	CODIGO	NOMBRE	CODIGO	NOMBRE
CLSGR	SAN GREGORY	CNUMU	JIAN	COOLO	CALI	CLICMW	CAMAQUEY
CLSVL	SAN VICENTE	CNRHG	KASHI	COCRC	CARTAGO	CUCAO	GUANTANAMO LOS CANOS APT
CLTAL	TALCAHUANO	CNRHN	NANCHANG	COCTG	CARTAGENA	CUGER	NUOVA GERONA
CLTLX	TALCA	CNRMG	KUNMING	COCUC	CUCUTA	CUGYB	GUAYABAL
CLTOM	TOME	CNKWE	GUYANG	COCVE	COVENAS	CUNAV	HADANA
CLTOO	TODOPILLA	CNKWN	CHIMU WAH(KIN WAM)	GOEBG	EL BAGRE	CUNOG	HOLGIRN
CLTTG	TALTAL	CNLHW	LANZHOU	COEJA	BARRANGABERMEJA	CUJUC	JUCARO
CLVAP	VALPARAISO	CNLSH	LUSHUN(ex PORT ARTHUR)	COIGO	CHIGORODO	CUMAR	MARIEL
CLWCA	CASTRO	CNLSI	LANSHI	COLET	LETICIA	CUMEL	MEDA LUNA
CLWCH	CHAITEN	CNLYG	LIANYUNGANG	COMAM	MAMONAL	CUMINT	MANATI
CLWPA	PUERTO AISEN	CANBO	NINGBO	COMDE	MEDELLIN	CUMOA	MOA
CLWPL	PUERTO WILLIAMS	CNRKG	NANJING	COMTR	MONTERIA	CIMZU	MANZANILLO
CLZAL	VALDIVIA	CHRWG	NANJING	COMZL	MANZALES	CINBW	GUANTANAMO-GUANTANAMO NAS A
CLZOO	TEMUCO	CHRTG	NANTONG	COPBE	PUERTO BERRIO	CUNIQ	NOQUIERO
CLZIC	VICTORIA	CHRWG	NEUCHANG	COPEI	PEREIRA	CUNVT	NUJEVITAS
CLZOS	OSORNO	CNPHI	PEIHAI	COPSO	PASTO	CUPAS	PASTELILLO
CLZUD	ANGUD	CNPHN	PINGXIANG	COPLC	PUERTO COLOMBIA	CUPIL	PILON
CMBLC	BAJI	CNQHA	QINJIANGDAO	CORCH	RIOHACHA	CURPA	PIERTO PADRE
CMAAO	CAMPO	CNQZJ	QIANZHOU	COSAV	SAVANILLA	CURTA	PUERTO TABAFA
CMOLA	DOLIALA	CNSFE	SUIFENHE	COSMR	SANTA MARTA	CURMA	MATANZAS
CMOSA	DSCHANG	CNSHA	SHANGHAI	COTCO	TUMACO	CURSI	RIO SAGUA LA GR. ISADELA
CAGOU	GAROUA	CNSHE	SHENYANG	COILU	TOLU	CUSGS	SANTA CRUZ DEL SUR
CMKBI	KRBI	CNSHJ	SHEKOU	COIRB	TURBO	CUSCU	SANTIAGO DE CIBA
CMKOB	KOUTABA	CNSIA	XIAI	COUB	QUERDO	CUSDT	SAGUA DE TANAMO
CMKOL	KOLE TERMINAL	CNSJW	SHIJIAJIANG	CRCAL	CALDERA	CUSRU	SANTA CLARA
CMAMB	LIMBE	CNSJY	SICHUAN	CRGLF	GOLFITO	CUVTU	LAS TUNAS
CMAMF	MAMFE	CNSNB	SAN BU	CRLIO	PUERTO LIMON	CVMMO	MAIO
CMAMR	MAROUA	CNSWA	SIANTOU	CRUIR	LIBERIA	CVMTI	MOSTEIROS
CMOUR	BATOURI	CNSYX	SANYA	CRLSL	LOS CIMLES	CVPGR	PORTO GRANDE
CMTRG	TIKO	CNSZP	SHENZHEN	CRMOB	MON BAY (PUERTO LIMON)	CVPLM	PEDRA DE LUME
CMVCC	VICTORIA	CNTAO	DINGDAO	CRNCT	NICOYA	CVRAI	PRAIA
CMYAO	YAOUNDE	CNTGA	TANGOU	CRPAS	PUNTARENAS	CVSFL	SAO FILIPE
CNAYN	ANYANG	CNTME	TUMEN	CRPMZ	PALMAR	CVSID	ILHA DO SAL
CNBHY	BEIHAI	CNTNA	JIAHAI	CRPLM	PUNTAMORALES	CVSNE	SAO NICOLAU
CNBJS	BEIJING	CNTSN	TIANJIN	CRSJO	SAN JOSE	CVVXE	SAO VICENTE
CHNSP	BASUD	CHTYI	TAIYUAN	CRKOP	QUEPOS	CXXCH	CHRISTMAS ISLAND
CHCAN	GUANGZHOU	CHJRC	URLUMQI	CSBVA	BRECLAV	CYAKI	AKROTIRI
CHCGJ	CHONGJIN	CNWEI	WEIHAI	CSOLA	DOLNI LIPKA	CYDIK	DHEKELIA
CHCGO	ZHENGZHOU	CNWHI	WHAMPOA	CSFOA	FOLMAYA	CYECN	ERCAN
CHCGQ	CHANGCHUN	CNWHI	WARRU	CSHAT	HATE	CYLTK	EPISKOP
CHCKG	CHONGQING	CHWUH	WHIAN	CSHIA	HIALAMKY	CYFMG	FAMAGUSTA
CHCLJ	CHENGLINJI	CHWUZ	WUZHOU	CSHSA	HRENSKO PONTI	CYKAR	KARAVOSTASSI
CHCSX	CHANGSHA	CHWZH	WENZHOU	CSMZA	MEZIMESTI	CYKYR	KYRENIA
CHCTU	CHENGDU	CHXGG	XINGANG	CSPET	PEIROVICE	CYLAT	LATGHI
CHCWT	CHANGWANTAO	CHXMN	XIAMEN (KIAM)	CSPLA	PLAVEC	CYLCA	LARNACA
CHDDG	DANDONG	CHXRN	XINING	CSSAA	SATOV	CYLMS	LIMASSOL
CHDLC	DALIAN	CHYRN	YUNNAN	CSSTA	STUDANKY	CYMOI	MONI ANCHORAGE
CHENP	EMPING, GUANGDONG	CHYNT	YANTAI	CIANT	ANTILLA	CYMPB	MORPHOU RAY
CHERC	EREMHOT	CHYTI	YANTIAN	CUBAN	DANES	CYNIC	NICOSIA
CHFOC	FUZHOU	CHZIA	ZHANJIANG	CUDCA	BARACOA	CYPFO	PAPHOS
CHGBP	GONGBEI	CHZJA	ZHANJIANG	CUDHO	BAHIA HONDA	CYVAS	VASSILIKO
CHHAK	HAIKOU	CHZJG	ZHANGJIANGANG	CUBOG	BOCA GRANDE	CYZER	ZEROS
CHMET	HENHOT	CHZRH	ZHIRHAI	CUBOO	BOQUERON	CYZZY	ZYI
CHHFE	HEFEI	COADZ	SAN ANDRES ISLAND	CUBUF	BUFADERO	CZAGA	AS
CHHGH	HANGZHOU	COAPO	AFARTADO	CUIYM	HAYAMO	CZTAC	HIRATSU AVA FT TITZALKA
CHHRY	HENGYANG	COAUC	ARAUCA	CUCAB	CABANAS	CZBDA	BOZIDAR
CHHRB	HARBIN	COAXM	ARMENIA	CUCAI	CAIDARIEN	CZBER	BEROUN
CHHJA	JIANGSU	COBAQ	BARRANQUILLA	CUCAR	GARDENAS	CZBOH	DOHIMIN
CHHNC	YINCHUAN	COBGA	BUCARAMANGA	CUCAS	CASILDA	CZDRQ	BRNO
CHHON	QINGYANG	COBOG	BOGOTA	CUCEI	CEIBA HUECA	CZCCA	CINOVEC
CHJLU	JILUANG	COBUN	BUENAVENTURA	CUCFG	CIENFUEGOS	CZCEK	CESKA KUBICE

TABLA 7

CODIGOS DE LOCALIDADES

CODIGO	NOMBRE	CODIGO	NOMBRE	CODIGO	NOMBRE	CODIGO	NOMBRE
CZCHB	CHEB	DEALF	ALFELDLEINE	DEBEX	BEXBACH	DEBRN	BONN
CZCHB	CIERNA HAD TISOU	DEALG	ALTOETTING	DEBFE	BIELEFELD	DEBOP	BOFFINGEN
CZCKB	CEŠKE BUDEJOVICE	DEALK	ALLENKIRCHEN	DEBFH	BAD FRIEDRICHSHAL	DEBOH	BORKEN
CZCUJ	CEŠKE LIPA (CEŠKA LIPA)	DEALS	ALSDORF/AACHEN	DEBFL	BORSFLETH	DEBOT	BOTTROP
CZDCB	DEGN	DEALT	ALTENA	DEBFL	BAD SALZUFLEN	DEBOY	BAD OEYMHUSEN
CZDDA	DOLNI DVORISTE	DEALZ	ALZENAU	DEBGL	BERGISH-GRAFENLACH	DEBPT	BAD PETERSTAL-GRIESNACH
CZDVK	DVUR KRALOVE HAD LABEM	DEAMB	AMBERG	DEBGM	BAD GANDERSHEIM	DEBPP	BAD PYRMONT
CZFRY	FRYDLANT	DEAMO	AMORBACH	DEBGN	BARSINGHAUSEN	DEBRA	BRAMEL
CZGTW	GOTTWALDOV	DEAMR	AMRUM I.	DEBGO	BAD GODESBURG	DEBRB	BRUNSBUETTTEL
CZHDA	HORN DVORISTE	DEAND	ANDERNACH	DEBHE	BAD HERSFELD	DEBRE	BREMEN
CZIEA	HEVLIN	DEANS	ANSBACH	DEBHF	BAD HONNEF	DEBRF	BREITENFELDEN
CZIKOS	HORA SV. ŠENŠTIANA	DEAPE	APEN	DEBHN	BAD HOENNINGEN	DEBRG	BURGONHARRSCHEN
CZITA	HABARTICE	DEAPO	APOLDA	DEBHM	BERGHEIM	DEBRH	BAD HECHHEIM MALL
CZIKU	HRADEK N.H.	DEARN	ARNSBERG	DEBIN	BURGHAUSEN	DEBRI	BRILON
CZHYA	HARRACHOV	DEASC	ASCHAFFENBURG	DEBHO	BAD HOMBURG	DEBRI	BARKHUS
CZJRA	JIRKOV	DEASN	ASCHERLEBEN	DEBHR	BOBENHEIM ROXHEIM	DEBRL	BORSTEL/DEPNOLZ
CZKLN	KOLIN	DEASS	ASSEL	DEBHT	BOCKOLT	DEBRM	BRAMSCH
CZKLV	KARLOVY VARY	DEAUE	ALERBACH/WOGLAND	DEBIJ	BACHHOLZ/NORMFELD	DEBRN	BOERSEN
CZKRL	KITALOVEC	DEAKS	ALGISTEIN	DEBIB	BIBRACH	DEBRU	BURKHILLING
CZKRN	KRNOV	DEAUL	AULENDORF	DEBID	BITTFELD	DEBRS	BURSTEIN
CZLBR	LIBEREC	DEAUM	AUMUEHE	DEBIE	BIERSHEIM	DEBRT	BREITENBERG
CZLVC	LOVOSICE	DEAUR	AURICH	DEBII	BIESSEMHOEFEN	DEBRU	BRUEHL
CZMCA	MILUVICE	DEAWR	ACHTERWEHR/RINKKANAL	DEBIL	BILTBERG	DEBRV	BREITENHAVEN
CZMKA	MARIANSKE LAZNE	DEAZY	ALZEY	DEBIM	BISCHOFSHAIMGROSSGRIEHL	DEBTA	BAD SAECKINGEN
CZMKL	MILULOV	DEBAR	BADENBADEN	DEBIN	BINGEN	DEBSC	BAD SAGISE
CZNAA	NACHOD	DEBAC	BACKNANG	DEBIR	BIRKENFELD	DEBSE	BAD SEGENBERG
CZNCA	NOVA BYSTRICE	DEBAF	BARNSTORF	DEBIS	BISCHWIER	DEBSH	BREISACH
CZQHA	POMEZANI	DEBAH	BAHRATAL	DEBIT	BITBURG	DEBSK	BURGSTAARFEN/HARM
CZOSR	OSTRAVA	DEBAI	BAD AIBLING	DEBKE	BRACK	DEBSM	BIASUM
CZPKA	ETROUVCE U KARVINE	DEBAL	BALINGEN	DEBKF	BREITENKOPF	DEBSO	BAD SONNEN TALUNUS
CZPRB	PARLDICE	DEBAM	BAMBERG	DEBKI	BAD KISSINGEN	DEBST	BORSTEL
CZPRG	PRAHA	DEBAN	BAD ZWISCHENAM	DEBKN	BERGKAMEN	DEBTL	BALUNATAL
CZRDA	ZELEZNA RUDA	DEBAR	BARTHELEIDE	DEBKR	BAD KREUZNACH	DEBTN	BREITEN
CZRUJ	RUMBURK	DEBAS	BASBECK	DEBKT	BURCKUNSTADT	DEBTO	BAD TOLZ
CZRZA	ROZVADOV	DEBAT	BALLENSTEDT	DEBLA	BAD LAER	DEBTZ	BOETZINGEN
CZSZA	STRAZNY	DEBAU	BAUTZEN	DEBLB	BAD LAUTERBERG	DEBUE	BUENDE
CZTEA	CEŠKY TESIN	DEBAX	BAD ALEXANDERSBAD	DEBLG	BRIESELAAG	DEBWF	BURKHARDSDORF
CZUHE	UMERSKE HRADISTE	DEBBE	BAD BELLEBURG	DEBLM	BREMEN-BLUMENTHAL	DEBUR	BREUBERG
CZULN	USTI HAD LADEN	DEBBG	BRANDENBURG	DEBLN	BREITELBORN	DEBUN	BURBACH/EGEN
CZVEA	CEŠKE VELENCE	DEBBI	BIETIGHEIM-BISSINGEN	DEBLO	BLOCHOE	DEBUL	BUEHL
CZVFA	VARNSDORF	DEBBN	BABENHAUSEN	DEBLU	BLUMBERG	DEBUM	BUESUM
CZVAH	VOJTANOV	DEBBR	BAD BRAMBACH	DEBME	BAD MERGENTHEIM	DEBUN	BUECHINGEN
DEAAH	AACHEN	DEBCL	BRUCHSAL	DEBMG	BLOMBERG	DEBUR	BURGAMGDEBURG
DEAAL	AALEN	DEBCN	BURCKIRCHEN	DEBMH	BURCKHAUSEN/BACH	DEBHT	BUTTLINGEN
DEAAR	AARBERGEN	DEBDF	BENDORF	DEBMK	BORKUM	DEBUX	BUXTEHUDE
DEAAS	AROLSEN	DEBOR	BAD DRIBURG	DEBML	BAD MIENSTERRUFFEL	DEBUZ	BUETZFLETH
DEABE	ABENSBURG	DEBDS	BAD SCHWANDAU	DEBMT	BARNSTEDT	DEBVI	BAD VILREL
DEABF	ABENFLETH	DEBOT	BUERSTADT	DEBMU	BAD MIENDER	DEBWE	BRALNSCHWIEG
DEABH	ABENHAUSEN	DEBDU	BAD DIERKHEIM	DEBMV	BREMEROERDE	DEBWW	BESTWIG
DEAGH	ACHERN	DEDEB	BERRA	DEBNA	BAD NAUMHEIM	DEBNM	BAD WILDUNGEN
DEACM	ACHIM	DEDEC	BECKUM	DEBNE	BAD NEUSTADT	DEBNL	BURGWEDEL
DEAER	AERZEN	DEDEF	BRAND-ERBSDOORF	DEBNM	BOENEN	DEBYU	RAYLEUTH
DEAGB	ALGSBURG	DEDEG	BERGHEIMSCADEN	DEBNR	BAD NEUEHAHN	DEBYH	BUJZDACH
DEAGE	WANGEROEGE	DEDEH	BIENSHEIM	DEBNT	BERGNEUSTADT	DEBNZ	BAD BERGZABERH
DEAHA	AHAUS	DEDEI	BIENFLETH	DEBOD	BONNEN	DEBGI	CAI W
DEAHL	AHLEMBECKUM	DEDEK	BERNKASTEL-KUES	DEBOC	ROCKHORST	DEGAN	CAIDEN
DEAIR	AHRENSBURG	DEDEM	BESIGHEIM	DEBOD	ROPPARD	DECAP	CAPPEL
DEAIC	ACHWACH	DEDEN	BENSERGEL	DEBOE	BOELINGEN	DECAR	CAROLINENSEL
DEAIL	ACHTAL	DEBER	BERLIN	DEBOK	BOEHL	DECEL	CELLE
DEALB	ALBSTADT	DEBES	BAD ESSEN	DEBOL	BAD OLDESLOE	DECGN	KOELN
DEALD	ALSFELD	DEBET	BEITZDORF	DEBOM	BOCHUM	DECHA	CHAM

TABLA 7

TABLA 7

CODIGOS DE LOCALIDADES

CODIGO	NOMBRE	CODIGO	NOMBRE	CODIGO	NOMBRE	CODIGO	NOMBRE
DECH	CHEMNITZ	DEEC	ECKERNFORDERDE	DEFI	FILDERSTADT	DEGL	GEISLINGEN
DECL	CLOPPENBURG	DEED	EDEWECHTERDAMM	DEFI	FINNENTROP	DEGL	GLATTEN
DECO	COBURG	DEED	EMSDRETTEN	DEFI	FINSTERWALDEN/NEIDERLAUSITZ	DEGL	GLUECKSTADT
DECO	COCHEM	DEEG	EGGENFELDEN	DEFK	FRANKENBERG	DEGM	GERNRODE
DECO	COESFELD	DEEH	EMNGEN	DEFL	FLENSBURG	DEGM	GRONAU
DECO	COTTBUS	DEEH	EHRINGSHAUSEN/LAHN-DILL	DEFLO	FLOERSHEIM AM MAIN	DEGO	GOHA
DECR	CRAILSHHEIM	DEEH	EISENHUETTENSTADT	DEFOR	FORCHHEIM	DEGO	GOCH
DECR	GASTROP-RAUXEL	DEEC	EICHSTAETT	DEFOR	FORST	DEGO	GOETTINGEN
DECU	CUMHAVEN	DEEI	EIMKE	DEFRA	FRANKFURT/MAIN	DEGO	GOMARINGEN
DEDA	DACHAU	DEEN	EISELEBEN	DEFRA	FRIEDBERG	DEGO	GOEPFINGEN
DEDA	DACHAU	DEES	EISENACH	DEFRE	FRESENBURG	DEGO	GOERLITZ
DEDA	DAHLHOSCHTATZ	DEEK	ENGLSKIRCHEN	DEFRI	FRIEDRICHSDORF	DEGO	GOETTLAR
DEDA	DAMME	DEEL	ELBERFELD	DEFRI	FREISING	DEGO	GRAMBOW
DEDA	DANGAST	DEEL	ELCHINGEN	DEFRI	FRIEDRICHSTADT	DEGO	GREIFSWALD
DEDA	DARMSSTADT	DEEL	ELZTAL	DEFRI	FRIEDRICHSTADT	DEGO	GREETSIEL
DEDE	DINKELSHUEHL	DEEL	ELMSHORN	DEFRI	FRIEDRICHSTADT	DEGO	GROSS-GERAU
DEDE	DIEGOLDORF	DEEL	ELSFLETH	DEFRI	FRIEDRICHSTADT	DEGO	GREIFRATH
DEDE	DIEMENHOFEN	DEEL	ELLWANGEN	DEFRI	FRIEDRICHSTADT	DEGO	GREIZ
DEDE	DELNUECK	DEEL	ELZE	DEFRI	FRIEDRICHSTADT	DEGO	GRIMMINTHAL
DEDE	DELNENHORSST	DEEM	EMDEN	DEFRI	FRIEDRICHSTADT	DEGO	GRIESHHEIM
DEDE	DONAUESCHINGEN	DEEM	EMMERICH	DEFRI	FRIEDRICHSTADT	DEGO	GRADEN-NEUDORF
DEDE	DERNBACH/WESTERWALD	DEEM	EMMENDINGEN	DEFRI	FRIEDRICHSTADT	DEGO	GROSSENDORF
DEDE	DESSAU	DEEM	EMSBUEREN	DEFRI	FRIEDRICHSTADT	DEGO	GRUENSTADT
DEDE	DIETMOLD	DEEN	EILENBURG	DEFRI	FRIEDRICHSTADT	DEGO	GRUENBERG
DEDE	DINGOLFING	DEEN	ENGTEN	DEFRI	FRIEDRICHSTADT	DEGO	GREVENDORF
DEDE	DIETZHOELZTAL	DEEN	ENNEPITAL	DEGAA	GARCHINGALZ	DEGR	GARTZ
DEDE	DILLENBURG	DEEN	ENSE	DEGAB	GAULINGEN	DEGR	GAUEN
DEDE	DIETZENBACH	DEEP	EPPELHEIM	DEGAG	GAGGENAU	DEGR	GUENZBURG
DEDE	DIEBURG	DEER	ERBACH/WODENWALD	DEGAI	GAULDORF	DEGR	GUENZHAUSEN
DEDE	DILLINGEN	DEER	ERFURT	DEGAN	GANDERKESEE	DEGR	GUMMERSBACH
DEDE	DINSLAKEN	DEER	ERDING	DEGAP	GARMISCH-PARTENKIRCHEN	DEGR	GUNDELSHEIM
DEDE	DISSEN	DEER	ERKRATH	DEGAR	GARDELEGEN	DEGR	GUSSENSTADT
DEDE	DITZUM	DEER	ERKELENZ	DEGB	GRASBERG	DEGR	GUETTERSLOH
DEDE	DIETPHOLZ	DEER	ERLANGEN	DEGB	GERNSBACH	DEGR	GUETSTROW
DEDE	DORMAGEN	DEER	ERNDTBRUECK	DEGC	GERABRONN	DEGR	GREVEN
DEDE	DANNENBERG	DEER	ERFTSTADT	DEGD	GELDERN	DEGR	WESTERLANDSXYLT
DEDE	DORNBRUSCH	DEER	ERWITTE	DEGE	GERA	DEGR	GRENZACH/WYLLEN
DEDE	DOEBELN	DEES	ESCHBORN	DEGE	GEVELSBERG	DEHA	HANAU
DEDE	DORFEN	DEES	ESSLINGEN	DEGE	GESEKE	DEHA	HACHENBURG
DEDE	DORSTEN	DEES	ESCHERSHAUSEN	DEGE	GELNHAUSEN	DEHA	HALLE
DEDE	DONAUWOERTH	DEES	ESPELKAMP	DEGE	GEISENHEIM	DEHA	HAGEN
DEDE	DOEBERLITZ	DEES	ESCHWEILER	DEGE	GELSENKIRCHEN	DEHA	HAIKUNTSCHWAFENBURG
DEDE	DRIEICH	DEES	ESSEN	DEGE	GELTING	DEHA	HANNOVER
DEDE	DOERPEN	DEES	ESCHWEIGE	DEGE	GEMJENDEN	DEHA	HALSTENNEK
DEDE	DRESDEN	DEET	ETTLINGEN	DEGE	GENSINGEN	DEHA	HALLE
DEDE	DORTMUND	DEEU	EUSKIRCHEN	DEGE	GERMERSHEIM	DEHA	HAMBURG
DEDE	DITZINGEN	DEEU	EUTIN	DEGE	GEROLSTEIN	DEHA	HAMELN
DEDE	DUDERSTADT	DEEV	ELTVILLE	DEGE	GEESTHACHT	DEHA	HANAUER
DEDE	DUEREN	DEEW	ECKWARDERHOERNE	DEGE	GEVERSDOORF	DEHA	HASSFURT
DEDE	DUSBURG	DEEW	ECKWARDERSIEL	DEGG	GENGEBACH	DEHA	HATTINGEN
DEDE	DUELLEN	DEEY	EYSTRUP	DEGG	GIENGEN	DEHA	HANAU
DEDE	DURBACH	DEFAL	FALLINGROSTEL	DEGH	GERNSHEIM	DEHA	HAGENOW
DEDE	DUESSELDORF	DEFG	FRIEDRICHSHAEUSEN	DEGH	GERNSHEIM	DEHN	HERZLICH
DEDE	DUDWELER	DEFH	FELLDACH	DEGR	GLAUCHAU	DEHN	HOCKSDACH
DEDE	DYCKHAUSEN	DEFH	FRIEDRICHSHAFEN	DEGE	GIESSEN	DEHN	HERFORD
DEDE	DENZLINGEN	DEFH	FREDEN	DEGI	GIFHORN	DEHN	HERFORD
DEDE	EBERBACH	DEFE	FREIBERG	DEGI	GINSHEIM-GUSTAVSBURG	DEHN	HAMBURG-HARRURG
DEDE	EBERSBACH	DEFH	FEHARN	DEGI	GINSHEIM	DEHN	HEIDE
DEDE	EBRACH	DEFEL	FUERSTENFELDRUCK	DEGI	GITTELDE	DEHN	HERINGSDORF
DEDE	EBERSWALDE	DEFF	FRANKFURTER	DEGI	GEILENKIRCHEN	DEHN	HEIDENBORCKEN
DEDE	ECHINGFRESING	DEFG	FREIBERG	DEGL	GLADBECK	DEHE	HECHINGEN

TABLA 7

CODIGOS DE LOCALIDADES

CODIGO	NOMBRE	CODIGO	NOMBRE	CODIGO	NOMBRE	CODIGO	NOMBRE
DEHD	HEIKENDORF	DEHS	HEUSENSTAMM	DEKE	KIETZ	DELE	LEMGO
DEHE	HEIERE	DEHT	HALBERSTADT	DEKL	KRACHTAL	DELE	LEMMINGEN
DEHEG	HEINSBERG	DEHTL	HELLENTHAL	DEKIN	KIRNNAHE	DELEO	LEONBERG
DEHEH	HEIMENKIRCH	DEHTN	HALTERN	DEKIP	KIPPENHEIM	DELEU	LEUNA
DEHEI	HEIDELBERG	DEHJD	HUENFELD	DEKIR	KIRCHHEIMTECK	DELEV	LEVERKUSEN
DEHEK	HERSBRUCK	DEHJE	HUERIII	DEKIT	KITZINGEN	DELEW	LEWNERDER
DEHEL	HELMSTEDT	DEKJM	HUNTEBRUECK	DEKLE	KLEVE	DELFG	LAUFENBURG
DEHEM	HEIDENHEIM	DEKJS	HUSUM	DEKLI	KLEINHELDACH	DELFN	LAUFEN
DEHEN	HEILDORF	DEKJN	HUECKELHOVEN	DEKLT	KLINGENBERG	DELGE	LAGE
DEHEP	HEPPENHEIM	DEKJR	HALVER	DEKLI	KAISERSLAUTERN	DELGF	LANGENFELD
DEHER	HERBRECHTINGEN	DEHWE	HOYERSWERDA	DEKMN	KAMEN	DELGM	LANGELHEIM
DEHES	HEILGENHAUSEN IM MAIN	DEHWG	HUCKESWAGEN	DEKMP	KEMPTEN	DELGN	LANKEN
DEHEU	HEUBACH	DEHWL	HARSENWINKEL	DEKOD	KODLENZ	DELGO	LANGERODD
DEHFH	HOFHEIMTAUNUS	DEHWE	HUENKE	DEKOG	KOLLIG	DELJE	LOEJNE
DEHFN	HUEHFELDEN	DEHZE	HOLZWOCKEDE	DEKOH	KORBACH	DELIN	LANGENHAGEN
DEHGR	HEINERSBERG	DEHZH	HERZOGENHARTACH	DEKOL	KOLLMAR	DELIC	LICHTENFELS
DEHGL	HELGOLAND	DEHZN	HOLZMINDEN	DEKON	KONSTANZ	DELIS	LINGEN
DEHGM	HOFGEISMAR	DEHZR	HERZOGENRATH	DEKOR	KORNWESTHEIM	DELIM	LIMBURG
DEHGN	HOEHRGRENZHAUSEN	DEIRD	HINENHUEREN	DEKOS	KOENIGSFEHN	DELIN	IMMELHARRACH
DEHGF	HEILGENHAFEN	DEIOS	IOSIEM	DEKOW	KOENIGSWINTER	DELIP	LIPPSTADT
DEHMM	HATTERSHEIM	DEILL	ILLIKSEN	DEKOZ	KONZ	DELIS	LISTSYLT
DEHNN	HIRSCHHORN	DEILN	ILLERTISSEN	DEKPS	KUEPS	DELJ	LINDAU
DEHNS	HONNEHORN	DEIMM	IMMENSTADT	DEKRA	KRAUTSAND	DELKE	LIPKEN
DEHD	HILDEN	DEING	INGOLSTADT	DEKRE	KRETFELD	DELKN	LAUDA-KOENIGSHOFEN
DEHII	HILGENBACH	DEIHM	HAGELHEIM	DEKRG	KROMBERG	DELLM	LANGENONSHHEIM
DEHIL	HILDESHEIM	DEION	IONAR-OBBERSTEIN	DEKRL	KREUZTAL	DELME	LEMFELDE
DEHIN	HADENHAUSEN	DEISE	ISERLORF	DEKRN	KREIFENSCHEN	DELNE	LOHNEBERGHA
DEHR	HILTER	DEIGN	ISERHAGEN	DEKRO	KRONACH	DELIN	LANKEN
DEHUI	HIRSCHAU	DEITZ	ITZEHOE	DEKRT	KRIEFT	DELIN	LAUFENHAGEN/RE
DEHKN	HOLZKIRCHEN	DEJAG	JAGSTPELL	DEKRU	KRUMDACH	DELGE	LOEBRACH
DEHKG	HOHEIMBURG	DEJEM	JEMGUM	DEKSN	KARLSTEIN AM MAIN	DELON	LOHMAR
DEHL	HESSISCHLICHTENAU	DEJEN	JEINA	DEKTL	KALLETAL	DELON	LOHR
DEHLT	HALLSTADT	DEJOR	JORK	DEKUE	KUENZELSAU	DELDT	LOTTE
DEHMK	HEIMESKEL	DEJUE	JUELICH	DEKUL	KULMBACH	DELIX	LOXSTEDT
DEHMM	HAMM	DEJUN	JUENKERATH	DEKUS	KUSEL	DELPM	LAUFHEIM
DEHMO	HEMMOOR	DEJUI	JUIST	DEKYR	KYRITZ	DELIG	LADENBURG
DEHMR	HEMER	DEKAA	KAAIRST	DEKZU	KREUZAU	DELIN	LANKENHEIN
DEHAI	HANNOVERSCHMUENDEN	DEKAD	KARLSFELD	DELAT	LANDE	DELSL	LANDSUNN
DEHNG	HERRENBERG	DEKAE	KARLSRUHE	DELAJ	LANDAUFFALZ	DELST	LEHNSTADT
DEHOD	HORB	DEKAG	KAUFERING	DELAE	LAEGERDORF	DELTH	LAUTERBECKEN
DEHOC	HOCKENHEIM	DEKAI	KAISERHEIMLEIFEHL	DELAF	LAUFEGHITZ	DELUD	LUEDENSCHIED
DEHOO	HOCHDORF	DEKAL	KALL	DELAG	LANDSBERG	DELUE	LUEFEN
DEHOE	HOEGHSTIM ODENWALD	DEKAN	KAMPE	DELAN	LANKSTEIN	DELUG	LUDWIGSBURG
DEHOF	HOHENLOCKSTEDT	DEKAN	KALENDORFNAHRWEILER	DELAM	LAMPERTHEIM	DELIN	LUDWIGSHAFEN
DEHOL	HOLLAGE	DEKAP	KAPPELN	DELAN	LANDWERDEN	DELLU	LUDWIGSLUST
DEHOM	HOMBURG	DEKAR	KARIM	DELAR	LAHR	DELIN	LUEDINGHAUSEN
DEHOO	HOOKSIEL	DEKAS	KASSEL	DELAT	LATHEN	DELIT	LUDWIGSSTADT
DEHOO	HOF	DEKAU	KAUFHUREN	DELAU	LAUTERBACH	DELUW	LUECHOW
DEHOR	HORKA	DEKAZ	KAMENZ	DELC	LUEBECK	DELZN	LANGENZENN
DEHOS	HORUMERSIEL	DEKRI	KORSCHENBRONCH	DELDE	LUEBECKE	DEMAE	MARNE
DEHOT	HOECHSTADT AN DER AISCHE	DEKCN	KIRCHEN	DELBG	LUENEBURG	DEMAF	MARKDORF
DEHOX	HOEXTER	DEKER	KELSTERRACH	DELBT	LAMBRECHT	DEMAG	MAGNIBURG
DEHNB	HORNBERG	DEKEH	KEHL	DELCH	LEHNRICH	DEMAI	MAINZ
DEHRD	HERFORD	DEKEI	KEITUMSYLT	DELNE	LEEGOE	DEMAL	MARL
DEHRI	HERRINGSHAUSEN	DEKEL	KIEL	DELNI	LANDSHUT	DEMAN	MARKGROECHINGEN
DEHRL	HOERSTEL	DEKEM	KELHEIM	DELDU	LANDALIMAYERN	DEMAR	MARBURG
DEHRM	HOERNUMSYLT	DEKEN	KEMPTEN	DELEB	LEBACH	DEMAV	MAYEN
DEHRN	HARENHEIM	DEKER	KERPEN	DELEG	LEHNFELDEN ECHTERDINGEN	DEMAZ	MARKTREDWITZ
DEHSA	HOESENSAATEN	DEKEV	KEVELAER	DELEE	LEER	DEMG	MEERSBURG
DEHSD	HERSCHIED	DEKIM	KELKHEIM	DELEH	LEHRTE	DEMDI	MORSBACH
DEHSH	HAUSACH	DEKHN	KELLINGHAUSEN	DELEJ	LEHIZO	DEMGH	MUCH

TABLA 7

CODIGOS DE LOCALIDADES

CODIGO	NOMBRE	CODIGO	NOMBRE	CODIGO	NOMBRE	CODIGO	NOMBRE
DEM0N	WALTERDINGEN	DEM0H	MUELHEIMRUHR	DEM0L	NIEDER-OLM	DEP0P	PAPENBURG
DEM0C	MECKENHEIM	DEM0K	MUKRAN	DEM0M	NORTHEIM	DEP0S	PASSAU
DEM0D	WEDDERSHEIM	DEM0L	MUEHLACKER	DEM0N	NOERDLINGEN	DEP0D	PEISSENBERG
DEM0E	MELLE	DEM0M	MUENCHSALUENSTER	DEM0P	NORTRUP	DEPEG	PEGNITZ
DEM0H	METTLACH	DEM0N	MUNSTER	DEM0R	NORDSTRAND I	DEPEI	PEINE
DEM0I	MEISSEN	DEM0R	MURNAU	DEM0T	NORDERSTEDT	DEPEL	PELLWORM I
DEM0L	MELDORF	DEM0T	MUEHLTAL	DEM0P	NETPHEN	DEPEN	PENTE
DEM0M	MEMMERT L	DEM0W	MOERFELDEN-WALLDORF	DEM0D	NORDERNEY	DEPET	PETERSBERG
DEM0N	MENDEN	DEM0Z	MEIWERZHAGEN	DEM0R	NIEDERKRUECHTEN	DEPEZ	PENZBERG
DEM0P	MEPPEN	DEM0B	MADBURG	DEM0S	NEUSTADT/ANISCH	DEPFA	PFaffenhofen an der Ilm
DEM0R	MERZG	DEM0G	NACKENHEIM	DEM0D	NEUSTADT AN DER WALDAAH	DEPFA	PFARRKIRCHEN
DEM0S	MESSKIRCH	DEM0G	HAGOLD	DEM0S	NEUENSCHEIN EUSE	DEPFO	PFORZHEIM
DEM0T	METTMANN	DEM0N	NASTAETTEN	DEM0S	NEUSS	DEPFT	PFUNGSTADT
DEM0Y	MEYENBURG/MECKLENBURG	DEM0S	NASSAULAHN	DEM0W	NEUSTADT/WEINSTRASSE	DEPFU	PFULLENDORF
DEM0Z	MELSCHNITZ	DEM0G	NEUBURG AN DER DONAU	DEM0G	NEUTRAUBLING	DEPGR	PFALZGRAFENWEILER
DEM0L	MOENCHENGLADBACH	DEM0N	NORDHALBEN	DEM0L	NETTETAL	DEPHG	PHILIPPSBURG
DEM0N	MUENSINGEN	DEM0R	NEUBURG AM RHEIN	DEM0E	MUERBERG	DEPHN	PHILIPPSTHAL
DEM0G	MAHNHEIM	DEM0N	NEUNKIRCHENSIEGEN	DEM0H	MUSSLOCH	DEPHN	PLIEDERHAUSEN
DEM0L	MUEHLHAUSEN	DEM0H	NORDHAUSEN	DEM0L	NEULILM	DEPHN	PIANBERG
DEM0M	MONHEIM	DEM0H	NEIDENSTEIN	DEM0N	MUERTINGEN	DEPIR	PIRMASENS
DEM0T	MURRHARDT	DEM0T	NEUSTADT	DEM0S	NEUSAESS	DEPLA	PLATTLING
DEM0C	MICHELAU IN OBERFRANKEN	DEM0B	NEUBRANDENBURG	DEM0W	NEUWALMSTORF	DEPLE	PLETTENBERG
DEM0D	MINDEN	DEM0C	NEUSTADT/CORBURG	DE0DE	OBERHAUSEN	DEPLG	PLANEGG
DEM0E	MIESBACH	DEM0D	NEUWIED	DE0DF	OBERSTOORF	DEPLN	FLOEN
DEM0H	MINDELHEIM	DEM0E	NEUBRUECKE	DE0BG	OBERNBURG	DEPLO	FLOCHINGEN
DEM0L	MILTENBERG	DEM0F	NEUFELD	DE0BH	OBERWOLFACH	DEPLT	PLADT
DEM0N	MIRSCHEN	DEM0G	NEUENBUERG	DE0BL	OBERURSEL	DEPLU	PLAUEN
DEM0T	MITTENWALD	DEM0H	NEUHAUS/OSTE	DE0BN	OBERTSHAUSEN	DEPOC	POCKING
DEM0K	MUEHLHEIM-KAERLICH	DEM0E	NEIDENFELS	DE0CH	OCHSENHAUSEN	DEPOL	PREUSSISCH-OLDENDORF
DEM0S	MARKKRANSTADT	DEM0L	NEULANDVELDE	DE0DF	OBERNDORF AM NECKAR	DEPOM	POMELLEN
DEM0M	MUEHLHEIM AM MAIN	DEM0M	NECKARSULM	DE0EA	OELSAFFREITAL	DEPOR	PORZ
DEM0L	MOECKMUEHL	DEM0N	NEUNKIRCHEN-SEELSCHEID	DE0EH	OEHRINGEN	DEPOS	POSTERBAUER-HENG
DEM0N	MEMMINGEN	DEM0R	NEUSTREELITZ	DE0EL	OEDELDE	DEPOT	POTSDAM
DEM0B	MOSBACH	DEM0S	NESSMERSIEL	DE0EN	OERLINGHAUSEN	DEPOW	PORTA WESTFALICA
DEM0E	MOELLN	DEM0T	NEUMARKT	DE0ER	OER-ERKENSCHEWICK	DEPRA	PIRNA
DEM0F	MARKTOBERDORF	DEM0U	NEUMUENSTER	DE0ES	OESTRINGEN	DEPRI	PIRENCHHEMSEE
DEM0H	MOOSACH	DEM0Z	NECKARELZ	DE0FF	OFFENBACH I	DEPRK	PRITZWALK
DEM0M	MOENSCHEIM	DEM0F	NEUFARNFREISING	DE0FG	OFFENBURG	DEPRU	PRUEM
DEM0N	MONTABAUER	DEM0N	NIEFERN	DE0FI	OFFERSCHWANG	DEPSH	ST. PETER
DEM0O	MOOSBURG	DEM0D	NEUGERSDORF	DE0HN	OSTERHOFEN	DEPIA	PIRLHEIM
DEM0R	MORSUMSYLT	DEM0M	NORDEMIAM	DE0KH	OBERKIRCH	DEPUT	PUTTIGARDEN
DEM0S	MOERS	DEM0F	NEUHAUSENAUF DEN FILDERN	DE0LB	OLDENHUEITEL	DEPWK	PASEWALK
DEM0U	MONSCHAU	DEM0N	NORDHORN	DE0LC	OLCHING	DEQUA	QUAKENBRUECK
DEM0P	MALLERSDORF/PFAFFENBERG	DEM0O	NEUSTADT/KOLSTEIN	DE0LE	OLPE	DEQUE	QUEDLINBURG
DEM0E	MEERANE	DEM0S	NEUHARLINGERSIEL	DE0LH	OLDENBURG/KOLSTEIN	DERAH	RABENAU
DEM0G	MURG	DEM0D	NODD	DE0LD	OLDENBURG/GOLDENBURG	DERAD	RADOLFZELL
DEM0R	MEERBOSCH	DEM0E	NIENBURG	DE0LP	OLPENITZ	DERAE	RASTEDE
DEM0M	MARCARDSMOOR	DEM0L	NIEBUELL	DE0LS	OLSBERG	DERAG	RADEBERG
DEM0S	MARIENSIEL	DEM0N	NIERSTEIN	DE0RT	ORTHWEHMARN	DERAH	RAIDEN
DEM0E	MESCHIEDE	DEM0R	NIEDERZIER	DE0SE	OSTERODE	DERAN	RANTUMSYLT
DEM0G	MARSBERG	DEM0S	NEUHAUSENBURG	DE0SF	OSTFILDERN	DERAS	RASTATT
DEM0H	MESCHERIN	DEM0K	NEUNKIRCHEN/GERZEBIRGE	DE0SH	OSTERHAUSEN	DERAT	RATINGEN
DEM0R	MUENSTER	DEM0L	NIEDERKASSEL	DE0SN	OSNABRUECK	DERAU	RALNHEIM
DEM0T	MELLRICHSTADT	DEM0N	NEUNKIRCHEN/SAAR	DE0SR	OSTERMOOR	DERAV	RAVENSBURG
DEM0H	MITTERTEICH	DEM0S	NEUNKIRCHEN AM SAND	DE0SS	OSTERHOLZ-SCHARMUECK	DEPBA	HANSBACH-DALMBACH
DEM0L	MAINTAL	DEM0T	NEUNKIRCHEN/STENFURT	DE0ST	OSTERBUTIKEN	DEBRG	RAUSCHENBERG
DEM0T	METZINGEN	DEM0N	NOTTULN	DE0TD	ORTTRAND	DEBRW	RHEINDELLEN
DEM0C	MUENCHEN	DEM0D	NECKARGEMUEND	DE0TN	OTTOBRUNN	DERDE	RIEDE
DEM0E	MUELLHEIM	DEM0D	NORDEN	DE0TT	OTTENDORF	DERDV	RADEVORMWALD
DEM0F	MUEHL/DORF	DEM0E	NORDDEICH	DE0YT	OYTEN	DEREG	RECKLINGHAUSEN
DEM0G	MUENCHBERG	DEM0H	NOERTEN-HARDENBERG	DEPAD	PADERBORN	DERED	REMSCHIED

TABLA 7

CODIGOS DE LOCALIDADES

CODIGO	NOMBRE	CODIGO	NOMBRE	CODIGO	NOMBRE	CODIGO	NOMBRE
DEREE	REEPSHOLT	DESCF	SCHWANDORF	DESOS	SOLMS	DETHM	THALHEIMERZGEBIRGE
DEREF	RENSDORF	DESCG	SCHRAMBERG	DESOU	SOLTAU	DETHE	THEFENSEE
DEREG	REGENSBURG	DESCH	SCHWETZINGEN	DESPE	SPEYER	DETIM	TINNUNGSVLT
DEREH	REDWITZHEMBACH	DESCA	SCHRIESHEIM	DESPG	SPENGE	DETMH	TORFMOORHOLM
DEREI	REINBEK	DESCN	SAARBRUECKEN	DESPI	SPIECKEROOGI	DETNE	TITISEE-NEUSTADT
DEREM	REMAGEN	DESDT	SCHWALMSTADT	DESPM	SPANGDAHLIM	DETOO	TOOTNAU
DEREN	RENSBURG	DESCW	SCHWEINFURT	DESPR	SPRENGENMAINZ-RINGEN	DETOE	TOENNING
DERES	REES	DESDA	SCHWANWEDE	DESPS	SCHWELPERSIEL	DETOS	TOSSSENS
DEREU	REUTLINGEN	DESDE	SAMMELRIESLAND	DESRE	SPRINGE	DETOU	TORCAU
DERFD	REINFELD	DESDF	SCHORNORF	DESRF	SCHRETTORF	DETRA	TRAINSTEIN
DERFN	RIENFELDEN	DESDN	SINDELINGEN	DESRN	STRAELEN	DETRE	TREUCHTINGEN
DERGN	REGEN	DESDO	SAAL AN DER DONAU	DESRO	SUNZGACH ROSENRIEG	DETRG	TIBBRIEG
DERHO	RHEINDALEN	DESDT	SCHWEDT	DESRW	SCHWERN	DETHI	TRIER
DERHE	RHEINE	DESEE	SEESSEN	DESSC	SCHIEDER-SCHWALFENBERG	DETRN	TROSSKGEN
DERHM	RHEINBACH	DESEH	SEHESTADT/EIDER	DESTA	STADE	DETRD	TROSSDORF
DERHM	REINHEIM	DESEL	SELTERS	DESTB	STRAUBING	DETRR	TRAINREUT
DERHN	REMSHOLDEN	DESEM	SELM	DESTD	STRANDE	DETRI	TRABEN-THARBACH
DERHR	RHEINWENSTER	DESEN	SEMDENHORST	DESTE	STEMBACH KOCHTALWISKREIS	DETRF	TRITAU
DERHW	RHEIDA WIEDENRUECK	DERFX	SEMROTH	DESTF	STARSBURG	DETRV	TRAVMUNDE
DERIE	RIEDLINGEN	DESGD	SCHWAEBISCH-GMUEND	DESTG	STOLBERG	DETSN	TAINUSTEIN
DERIG	RIETBERG	DESGE	SIEGEN	DESTH	STADTHAGEN	DETUE	TUEBINGEN
DERIN	RINTELN	DESGN	STEINMAGEN	DESTI	ST. INGBERT	DETIU	TUERKHEIM
DERIT	RITSCH	DESGS	SANKT GEORGEN IM SCHWARZWALD	DESTL	STRALSUND	DETUT	TUITLINGEN
DERLO	REHNBURG-LOCCUM	DESGU	SCHONGAU	DESTM	STERHEIM	DETXL	BERLIN-TEGEL APT
DERNU	REICHENAU	DESHD	STERNEID	DESTN	STARBERG	DETRD	UEBERLINGEN
DEROD	RODENKIRCHEN	DESHK	SEEHEIM	DESTO	STOLBERGMARZ	DEUED	UEDEM
DEROE	ROEBLINGEN	DESHI	SCHMILKA	DESTP	STOLPEN	DEUEL	UELZEN
DEROG	ROEMERBERG	DESHL	SCHWAEBISCH HALL	DESTR	STUTTGART	DEUEN	UEBERHERRN
DEROH	ROCKENHAUSEN	DESHM	SCHOFFHEIM	DESTS	STADERSAND	DEURR	URZIG
DEROK	ROEDERMARK	DESHN	SIERSWAIN	DESTT	STEINFURT	DEUET	UEFERTSEN
DEROL	ROTTWEIL	DESHS	SCHLOSS HOLT-STUKENBROCK	DESTU	STARR	DEUFF	UFFENHEIM
DEROP	ROETHENBACHAN DER PEGNITZ	DESIG	SIEGBURG	DESUD	SUEDERSTAPEL	DEUFI	UFINGEN
DEROS	ROSENHEIM	DESHJ	SINSHEIM	DESUH	SULZACH	DEULM	ULM
DEROT	ROTHENBURG OB DER TAUBER	DESHM	SIMMERN	DESUA	SUHL	DEUNA	UNNA
DEROU	RODDAU	DESHN	SINGEN/KONSTANZ	DESUN	SULINGEN	DEUPS	UPSCHOERT
DEROW	ROTENBURGWUEHME	DESKF	STOCKELSDORF	DESUR	SURWOLD	DEUSG	USINGEN
DERSA	RIESA	DESKH	STOCKACH	DESVL	SEEVETAL	DEVAC	VACHA
DERSG	ROSENBERGOSTALB	DESKO	SCHROPAU	DESVN	SCHNEVERDINGEN	DEVAI	VAERINGEN AN DER ENZ
DESK	ROSTOCK	DESLD	SATERLAND	DESDW	SCHWARZENFELD	DEVAL	VALWIG
DERTE	RIETTERHAEDE	DESLE	SPELLE	DESWE	ST. WENDEL	DEVAR	VAREL
DETL	ROEDENTAL	DESLG	SCHWALLENBERG	DESWH	SCHWEIGH	DEVEC	VECHTA
DERUE	RUEDESHEIM	DESLH	SCHOPFLOCHFREUDENSTADT	DESWI	SCHWIBERDINGEN	DEVED	VERSMOLD
DERUG	RUPOLDING	DESLJ	STOLZENAU	DESWN	SCHWENNINGEN	DEVEL	VELDERT
DERUM	RUESSELSHEIM	DESLI	STELLE	DESKF	BERLIN-SCHLOEFELD APT	DEVEN	VENHE
DERZO	RATZBURG	DESLM	SCHWELM	DESZE	SEELZE	DEVER	VERDEN
DESAA	SAARLOUIS	DESLN	SCHLUCHTERN	DESZO	SINZIG	DEVIE	VIERSSEN
DESAD	SALFELD	DESLO	STADTLOHN	DESZL	SCHENKENZELL	DEVIM	VIERNHEIM
DESAG	SAARBURG	DESLB	SCHLESWIG	DESZN	SALZKOTTEN	DEVIS	VILLINGEN-SCHWENNINGEN
DESAH	SCHWABACH	DESLU	SALUGAU	DETAB	TANNENBERGSTHAL	DEVLN	VELEN
DESAL	STADT ALLENDORF	DESMA	ST. MARGARETHEN	DETAM	TAMM	DEVLO	VLOTHO
DEBAN	SANDHAUSEN	DESME	SCHALKSMUEHLE	DETAN	TANTOW	DEVOE	VOELKLINGEN
DEBAR	SALZGITTER	DESMG	SIGMARINGEN	DETAU	TAUBERBISCHHOFHEIM	DEVON	VOEHRINGEN
DESAS	SASSNITZ	DESMI	ST. MICHAELISDORF	DETRG	TROSTBERG	DEVVD	WISSFLUEHLE
DESAT	SARSFELD	DESMN	SCHWABACH/KREIS	DETRD	TREUDR	DEWAB	WALDROEHL
DESAU	SCHACHT AINDORF	DESMW	ST. WILHEDE	DETEG	TEGERNSEE	DEWAG	WERTHAGGEMERSFEL
DESBG	SEIDLBERG	DESNE	SEINDOE	DETEI	TEITINGANG	DEWAD	WARTENDORF
DESBH	SCHROEDENHAUSEN	DESNH	SÜNDERNHOCHSAUERLANDKREIS	DETRF	THALEISCHWELER-FROESCHEN	DEWAE	WAECHTERSACH
DESBR	STAUFEN IM BREISGAU	DESOD	Sonnenfeld	DETRW	TORGELOW	DEWAG	WARBURG
DESCB	SCHOENBERG	DESOE	SOEST	DETHA	THALE	DEWAH	WAHLSTEDT
DESCD	SCHNEIFELD	DESOK	SONSBECK	DETHF	BERLIN-TEMPELHOF APT	DEWAI	WARLINGEN
DESCE	SCHWERTE	DESOL	SOLINGEN	DETHG	THALFANG	DEWAL	WALSRODE

TABLA 7

CODIGOS DE LOCALIDADES

CODIGO	NOMBRE	CODIGO	NOMBRE	CODIGO	NOMBRE	CODIGO	NOMBRE
DEWAM	WALDHEIM	DEWON	WOLFSTEIN	DKGDM	GUDUEM	DKSTR	STRUER
DEWAN	WARSTEIN	DEWOR	WORMS	DKGED	GEDSER	DKSVA	SVAEKE
DEWAR	WARNEMUENDE	DEWPH	WIPPERFUERTH	DKGFH	GULFHAVN	DKSVE	SVENDBOERG
DEWAS	WASSERBURGMANN	DEWRD	WEILROD	DKGLY	GLYNCOORE	DKSVG	SANVIG
DEWAT	WALDSHUT-TIENGEN	DEWRE	WERNE	DKGRE	GREMAA	DKTED	THSTED
DEWBG	WESTERBURGWESTERWALDKREIS	DEWRM	WIERNISHEIM	DKHAD	HADERSLEV	DKTON	TONDER
DEWRH	WALDENBUCH	DEWRN	WALLOVERN	DKHKB	HOLBAEK	DKTYB	TYBORON
DEWHL	WOLFENBUETTEL	DEWRS	WUERSELEN	DKHBO	HOBRO	DKVEJ	VEJLE
DEWCH	WILKICH	DEWSE	WESTERSTEDE	DKHER	HERNING	DKVOJ	VOJENS
DEWCH	WINDSCHESCHENDACH	DEWSG	WIRSDERG	DKHR	HIRTSHALS	DKVOR	VORDINGBOERG
DEWDL	WOLFACH	DEWSH	WEIL IM SCHOENBUCH	DKHLS	HELSINGOR	DKADM	ANSE DE MAI
DEWDS	WEIL DER STADT	DEWSN	WISSEN	DKHOR	HORSSENS	DKMDM	DOMINICA
DEWDT	WEITERSTADT	DEWST	WILLSTAETT	DKHSO	HOLSTEBORG	DKMPOR	PORTSMOUTH
DEWED	WEDEL	DEWSY	WIESLOCH	DKHSL	HASLE	DKMSU	ROSEAU
DEWEE	WEENER	DEWTD	WASSERTRUEDINGEN	DKHJN	HUNDESTED	DKBAN	BAM
DEWEF	WEISSENFELS	DEWVG	WITTENBERG	DKKAL	KALUNDBORG	DKBOC	BOCA CHICA
DEWEG	WEILBURG	DEWTH	WITLICH	DKKBY	KYNDHYKROSTIRUP	DKBRX	BARAJONA
DEWEH	WEISENDACH	DEWTM	WERTHEIM	DKKOG	KOGE	DKOJU	CABO ROJO
DEWEI	WEIDEN IN DER OBERPFALZ	DEWTN	WITTINGEN	DKKOL	KOLDING	DKCHI	CIUDAD IRIBULLO
DEWEL	WERL	DEWTR	WETTER	DKKRP	KARUP	DKHAI	HAINA (RIO HAINA)
DEWEM	WEILHEIM	DEWTT	WITTEN	DKKRR	KORSOR	DKLRM	LA ROMANA
DEWEN	WEHMINGSTEDT/SYLT	DEWUE	WUERZBURG	DKKRS	KRUSAA	DKMAN	MANZAMILLO
DEWER	WERDOL	DEWUG	WUENENBERG	DKKTD	KFRTEMINDE	DKPAL	PALENOUE
DEWES	WESSEL	DEWUN	WUNSTORF	DKKTP	KASTRUP	DKPDR	PEDERNALES
DEWET	WETZLAR	DEWUP	WUPPERTAL	DKLGR	LOGSTOR	DKPOP	PUERTO PLATA
DEWEW	WIEWELFLETH	DEWYN	WILHELMSHAVEN	DKLVG	LEMMIG	DKPUO	PUERTO LIBERTADOR
DEWGE	WERNIGERODE	DEWYK	WYK AUF FOEHR	DKMAS	MASNEGO	DKPVA	PUERTO VIEJO DE AZUA
DEWGG	WEGBERG	DEXFW	FINKENWERDER	DKMID	MIDDELFART	DKSDO	SANTO DOMINGO
DEWGL	WAGHAUSEL	DEZEL	ZELL	DKMNS	MASNEGSDUND	DKSPN	SI FRANCISCO MACOROS
DEWGN	WANGEN IM ALLGAEU	DEZEN	ZELLINGEN	DKMRR	MARIAGER	DKSNX	SABANA DE MAR
DEWHA	WITZHAUSEN	DEZER	ZERNSDORF	DKNAK	NAKSKOV	DKSNZ	SANCHEZ
DEWHO	WIESENTHED	DEZEY	ZEVEN	DKNBG	NYBOERG	DKSPM	SAN PEDRO DE MACORIS
DEWHL	WIEHL	DEZEW	ZELLMESENTAL	DKNBR	NORDBORG	DKZAE	ANNABA (ex BONE)
DEWHM	WEIHEIM	DEZIR	ZIRNDORF	DKNEX	NEKSO	DKZAL	ALGER
DEWHN	WESTHOFEN	DEZIT	ZITTAU	DKNRE	NORRE AABY	DKZAZ	ARZEW
DEWHB	WIESBADEN	DEZNV	ZIMMOWALD	DKNRS	NORRE SUNDBY	DKZBJ	BEJAJA (ex BOUGE)
DEWID	WIEBERG-WILDENRATH	DEZUE	ZUELPICH	DKNSD	NORRE SNEDE	DKZBF	BEJSAF
DEWIE	WIESENS	DEZWE	ZWEIBRUECKEN	DKNTD	NYSTED	DKZCH	CHERCHELL
DEWIF	WISCHAFEN	DEZWI	ZWICKAU	DKNVD	NASTVED	DKZCL	COLLO
DEWIG	WINTERBERG	DEZWL	ZWIESEL	DKNYF	NYKOBING FALSTER	DKZCL	CONSTANTINE
DEWIH	WISCH	DKJIB	DJIBOUTI	DKNYM	NYKOBING MORS	DKZDL	DILLYS
DEWIL	WILSTER	DKAAB	AABENRAA	DKNYS	NYKOBING SJAEELAND	DKZDJ	DJIDJELLI
DEWIM	WIMMER	DKAAL	AALBORG	DKNOE	ODENSE	DKZGA	CHAZACUET
DEWIN	WINSENLUHE	DKAAR	AARHUS	DKORE	OREHOVED, FALSTER	DKZMS	MOSTAGANEM
DEWIR	WIRGES	DKAGE	ALLINGE	DKPAO	PADJBORG	DKZRN	ORAN
DEWIS	WISMAR	DKASN	ASSENS	DKRAN	RANDERS	DKZSK	SKIKDA (ex PHILIPPEVILLE)
DEWIT	WITTLAGE	DKRAG	BAGENKOP	DKRKB	RUDKOBING	DKZTEN	TENES
DEWKG	WALOKRANBURG	DKBDX	BANDHOLM	DKRKL	ROSKILDE	DKCAYO	PUERTO AYORA, ISLA SANTA CRUZ
DEWLD	WALKENRIED	DKRHZ	ROGENSE	DKRNN	RONNE	DKCBAO	PUERTO BAQUERIZO MORENO
DEWLG	WESSELING	DKRLL	DILLUND	DKROD	ROOBYHAVN	DKCRIA	BAHIA DE CARAQUES
DEWLL	WILLINGEN	DKBOS	BOJDEN	DKSAE	SAEBY	DKCUC	CUENCA
DEWLR	WEIL AM RHEIN	DKCPH	KODEMIAVN	DKSAX	SAKSKOBING	DKCDUN	DURAN
DEWMA	WEIMAR/GESSEN	DKDRA	DRAGOR	DKSGO	SONDERBOERG	DKCERI	BALAO
DEWMD	WITTMUND	DKELJ	ESBJERG	DKSKA	SKAGEN	DKCESM	ESMERALDAS
DEWMM	WALD-ARCHELBACH	DKEBT	EDELTOFT	DKSKB	SKAERBAEK	DKCOPS	GALAPAGOS ISLANDS
DEWNR	WEIMAR	DKFAA	FAABORG	DKSKS	SKRYDSTRUP	DKCQYE	GUAYAQUIL
DEWND	WADERN	DKFDH	FREDERIKSHAVN	DKSKV	SKIVE	DKCLD	LA LIBERTAD
DEWNN	WENDUNGEN	DKFDS	FREDERIKSUND	DKSLB	SILKEBOERG	DKCLOH	LOJA
DEWOB	WOLFSBURG	DKFDV	FREDERIKSVARK	DKSTA	STAUNING	DKCMCH	MACHALA
DEWOE	WOERTH	DKFRG	FREDERICIA	DKSTE	STEGA	DKCMEC	MANIA
DEWOH	WOLFRTASHAUSEN	DKFYH	FYNHAVN	DKSTG	STIKVAESVAERKETS	DKCMRR	MACARA

TABLA 7

CODIGOS DE LOCALIDADES

CODIGO	NOMBRE	CODIGO	NOMBRE	CODIGO	NOMBRE	CODIGO	NOMBRE
ECPO	PUERTO BOLIVAR	ESCA	CANFRANC	ESSM	SALAMANCA	FIRA	RAYNAMKESLUND
ECPU	PUNA	ESCA	CARTAGENA	ESSR	SANTURCE	FIBR	BRANDY
ECPY	PORTO VIEJO	ESGA	CASTELLON DE LA PLANA	ESSO	SORIA	FIBD	BROMARV
ECSL	SAN LORENZO	ESCC	CORCUBION	ESSP	SANTA CRUZ DE LA PALMA	FIBL	DALOREN
ECSC	SALINAS	ESCE	CELTA	ESSQ	SANTA POLA	FIBG	DE GERRY
ECUR	QUITO	ESCR	CIUDAD REAL	ESSP	SAN PEDRO DEL PINATAR	FIDJ	DJUPKASTET
ECVL	PUERTO VILLAMIL, ISLA ISABELA	ESCR	CARBONERAS	ESSG	SAN SEBASTIAN DE LA GOMERA	FIDK	TAALINTEHDAS
EETL	TALLINN	ESCU	CUENCA	ESSV	SEVILLA	FIDR	EWAGSFJARD
EGAB	ABU SHIBEL	ESDA	DEÑA	ESTR	TARRAGONA	FIEC	ECKERO
EGAD	ADARIYA	ESEA	SAN SEBASTIAN	ESTJ	TENERIFE	FIEJ	EURAJOKI
EGAS	AM SUKHMA	ESEI	ELIZONDO	ESTR	TERRUEL	FIEF	FNOWTEKO
EGAL	ALEXANDRIA (+ EL ISKANDARIYA)	ESES	ESCOMBRERAS	ESTO	TOLEDO	FIEK	FINOKOSKI
EGAQ	AL QUSAYR	ESFE	EL FERROL	ESOT	TORREVIEJA	FIEH	FINGAR SILLGRUND
EGAS	ASWAN	ESFO	FUENTES DE ONORO	ESOT	TORTOSA	FIEV	ERVASTO
EGAZ	ABU ZENMA	ESFU	FUERTEVENTURA	ESUJ	TUY	FIEF	ESPOO
EGCA	CAIRO (+ EL QAIHRA)	ESGA	GANDIA	ESVL	VALCARLOS	FIFL	FAIKOVK
EGDA	DAMEITA	ESGA	GARRIGUA	ERVDA	VALENCIA DE ALCANTARA	FIFH	FARJUND
EGDM	DAMANHOUR	ESGU	GUON	ESVR	VERIN	FIFO	FOGLO
EGFD	FAYO	ESGR	GERONA	ESVG	VIGO	FIFC	FONNY
EGFA	FANARA	ESGR	GRANADA	ESVL	VILLAGARCIA	FIFR	FORSSA
EGHA	HALAB	ESGR	GRAO	ESVV	VIVERO	FIGM	GAMLA-KARLEBY
EGHG	HURGHADA	ESGU	GUADALAJARA	ESVLC	VALENCIA	FIGD	GODBY
EGSM	ISMAILIA	ESHE	HIERRO	ESVL	VALLADOLID	FIGL	GULLO
EGKS	KOSSEIR	ESHU	HUESCA	ESVL	VILLAREAL	FIRI	HAIKO
EGLX	LUXOR	ESHU	HUELVA	ESZJ	ZARAGOZA	FIRK	HAKKALA
EGMA	MARSA AL MAMRA	ESIB	IBIZA	ETAD	ADDIS ABABA	FIRL	HALONEN
EGPB	PORT IBRAHIM	ESIR	IRLIN	ETAM	ARDA MINTCHI	FIRH	HARVALUOTO
EGPS	PORT SAID	ESJA	JAEN	ETAS	ASOSA	FIRI	HAIKUJUNAS
EGPT	PORT TEWIK	ESJA	JAE	ETAW	AWASSA	FIRL	HJLSANKI
EGRA	RAS GHARIB	ESLE	ALMERIA	ETAX	AXUM	FIRE	HFPLOTSIND
EGRS	RAS SHUKHER	ESLE	SEO DE URGEL	ETBC	BACO	FIRN	HINANGO
EGSB	SIDI BARRANI	ESMI	MIRANDA DE EBRO	ETBC	BULCH	FIRN	HINTSKOLM
EGSG	SAFAGA	ESML	MELILLA	ETBR	BAJAR DAR	FIRH	HIRLA
EGSH	SHARM EL SHEKH	ESMR	MUROS	ETDM	DEBRA MARCOS	FIRT	HITINEN (PTIS)
EGSU	EL SUWEIS (+ SUEZ)	ESMU	MUSEL	ETDM	DEMBIDOLLO	FIRK	HANKO
EGVL	NEW VALLEY	ESOD	CORDOBA	ETDR	DIRE DAWA	FIRI	HALOSENLAHTI
EGWF	WADI FEIRAN	ESOR	ORENSE	ETDS	DESSIE	FIRI	HELLNAS
EHEI	EL ARUN	ESPA	PALANCIA	ETGO	GONDAR	FIRN	HAMNIA
ERAS	ASSAB	ESPA	PALAMOS	ETGM	GAMBELA	FIRY	HAMEENLAINA
ERAS	ASMARA	ESPA	PASAJES	ETGO	GOBA	FIRI	HANKUJUNAS
ERMS	MASSAWA	ESPD	PORT ROU	ETGO	GORE	FIRG	IKOSARA JUNGFRUSUND
ESAC	ARRECFE DE LANZAROTE	ESPM	PALMA MALLORCA	ETHE	HUMERA	FIRL	IKOLOLA
ESAD	ADRA	ESPNA	PAMPLONA	ETJM	JIMNA	FIRJ	HOUTSKARI
ESAG	AGULAS	ESPR	PORTUGALETE	ETLF	KELAFOGALLAF	FIRP	MARTINEM
ESAL	ALAVA	ESPS	PUERTO DE SANTA MARIA	ETMS	MEKANE SELAM	FIRJ	IARJAVATA
ESAL	ALBACETE	ESPL	PUGGERDA	ETMX	MAKALE	FIRY	HYDRALA
ESAL	ALICANTE	ESRB	RIBADESELLA	ETMF	MIZAN TEFERI	FIRY	HVRYLA
ESAL	ALCUDIA	ESRF	ROSAL DE LA FRONTERA	ETMU	MUJ	FIRY	HYVINKAA
ESAL	ALGECIRAS	ESRB	RIBADEO	ETMX	MASSLO	FIRH	ISALMI
ESAL	ALCANICES	ESRO	ROSAS	ETOT	MOTA	FIRK	ILMAJOKI
ESAS	ASTURIAS APT	ESRO	ROTA	ETSK	SODDU	FIRH	IMATRA
ESAV	AVILA	ESRU	REIS	ETTE	TIPPI	FIRH	INO
ERAV	AVILES	ESSG	SAGUNTO	ETWAC	WACA	FIRH	INKOO
ESAY	AYAMONTE	ESSC	SANTIAGO DE COMPOSTELA APT	FIAAN	AANNEKOSKI	FIRH	ISMAS
ESBG	BARCELONA	ESSC	SAN CARLOS DE LA RAPITA	FIAK	ALHOL MENNIE TAARSAAR	FIRI	IVAI O
ESBO	BILBAO	ESSC	SANTA CRUZ DE TENERIFE	FIAV	AIVENANMAA MJUJ	FIOE	JOENSKAJ
ESBJ	BADAJOS	ESSR	SANTANDER	FIAJ	AJOSKEM	FIOU	JOUTSENO
ESBL	BLANES	ESSE	SEGOWA	FIAF	ANTSKRAR	FIFR	JEPUA
ESBR	BURRIANA	ESSO	SAN FERNANDO	FIBAR	BARONSALMI (BAROSALMI)	FIRY	JIRVA
ESBR	BURGOS	ESSU	SAN FELIX DE GUIXOLS	FIBAS	BASTURACKA	FIRK	JAMSAKOSKI
ESCA	CADIZ	ESSJ	SAN JUAN DE NIVEA	FIBAT	BATVIKEN	FIRJ	JUSSARO

TABLA 7

CODIGOS DE LOCALIDADES

CODIGO	NOMBRE	CODIGO	NOMBRE	CODIGO	NOMBRE	CODIGO	NOMBRE
FIJVP	JARVENPAA	FINAU	NALVO	FISIO	STOROSLIND	FAMRN	POINTE (ex FOWAPE)
FIJYV	JYVASKYLA	FIMB	MIRALA	FISTR	STROMMA	FATKK	TRUK
FIKAA	KAARINA	FINKK	NAKKILA	FISUL	SUUNAKOTKA	FAYAP	YAP
FIKAJ	KAJAANI	FINKL	NY KARLEBY	FISVL	SAVOLINNA	FOFAE	FAROE ISLANDS-VAGARAPT
FIKAL	KALLVIKEN	FINKI	NAANTALI	FITAI	TAMMISAARI	FOFLC	FIKLA FIRIN (FLA'LEF JORD)
FIKAN	KANTLAX (KANTALAHTI)	FINOK	NOKIA	FITEI	TEUO	FOWLR	IRISEVIG
FIKAO	KURSAMO	FINRP	NARPIO	FITER	TERVSLIND	FOXVI	KI AKSVK
FIKAS	KASKINEN	FINST	NASTOLA	FITES	TESSVAR	FOLOP	LO'RA
FIKAU	KALKOPAA	FINJI	NUMAMAA	FITIR	TARKOLUOTO	FOSMJ	SOLMUNDEFJORD
FIKEM	KEMO	FINJM	NUMELLA	FITIL	POPPILA	FOSRV	SORVAGUR
FIKEV	KERAVA	FINUR	NURMES	FITKU	TUREAKI	FOTIKO	THORSHAVN
FIKIM	KEMO	FINRJ	NUITAJARVI	FITMP	TAMPERE	FOTVO	IVOROYRI
FIKJA	KARJAA	FIYH	NYHAMN	FITQJ	TOJBY	FQVAZ	VAAQ (VAGUR)
FIKJO	KALAJOKI	FIODE	ODENSO	FITOK	TOLKKINEN	FOVES	VESTMANHAVN
FIKRR	KOKAR	FIQIP	ORIPAA	FITOR	TORNO	FOVID	VADAIR
FIKLA	KLAMLA	FIQIM	OLMO SVIK	FIQOI	TOTTESUND	FRZIG	L Estaque
FIKNT	KANTVIK	FIQJK	OUOXUMPU	FIIRA	TRASKO	FRABB	ARREVILLE
FIKOK	KOKKOLA	FIQUL	OUJU	FITRK	TERVAKOSKI	FRAGF	AGEN
FIKOR	KORHPOO	FIYAN	PANGU	FITSI	TORSOREN	FRALZ	ALPE D'HEZEL
FIKRA	KRAKSRASSUND	FIPAR	PARAINEN	FITUP	TUPAFUORI	FRAJA	AJACCIO
FIKRK	KARKKILA	FIPAS	PASILA	FITUR	TURUN SAARISTO MUUT	FRANE	ANGERS
FIKRO	KROGARS	FIPEL	PELTROSALM	FITVA	TVARMINNE	FRANG	ANCOULCME
FIKRS	KRISTINANKAUPUNKI	FIPER	PERNAJA	FITVS	TAVASSALO	FRANM	ANEMASSE
FIKSK	KARSAMAKI	FIPIR	PIKKKALA	FIUM	UMAHARJU	FRANT	ANTIBES
FIKTK	KOTKA	FIPNI	PATANIEM	FIUKI	UKISKAUPUNKI	FRARC	ARCACHON
FIKTO	KITEE	FIPOA	PORKKALA	FIUKP	UUSIKAARLEPPY	FRARR	ARRAS
FIKTT	KITILA	FIPOH	POHJANKURU	FIUSK	USKELA	FRASB	AULNAY-SOUS-BOIS
FIKUA	KAUTTAU	FIPOP	PORI	FIVAA	VAAJAKOSKI	FRATV	ALBERTVILLE
FIKUL	KARHULA	FIPRS	PIETARSAARI	FIVAI	VAINIKKALA	FRALC	AUCH
FIKUM	KURUNGE	FIPRV	PORVOO	FIVAR	VARTSALA	FRALD	AUDERNE-PORT
FIKUO	KUOPIO	FIPIH	PIIKOS	FIVAS	VASTLAX	FRAMR	AURILLAC
FIKUS	KUSTAVI	FIPLJ	PUUMALA	FINAT	VANTAA	FRAVF	AVORAZ
FIKVI	KAIHAVA	FIPIYH	PYHARANTA	FIVEI	VEHLSLUOTOXEMI	FRAVN	AVIGNON
FIKVO	KOUVOLA	FIRAA	RAAHE	FIVEI	VELKUA	FRBAE	BARCELONNETTE
FILAK	LAKULAHTI	FIRAF	REPOSAARI	FIVES	VESSO	FRDAI	BASSE-INDRE
FILAH	LANGNAS	FIRAH	RAIIJA	FIVIR	VIRPINIEM	FRDAS	DASSENS
FILAP	LAPPOHJA	FIRAJ	RAJAMAKI	FIVKK	VALKEAKOSKI	FRDAY	BAYONNE
FILH	LAHTI ((Function 3?))	FIRAU	RAUMA	FIVLA	VAALIMAA	FRBCU	BOUCAU
FILJU	LOHJA	FIRIA	RIIHMAEKI	FIVRK	VARKAUS	FRBEA	BEAUNE
FILHK	LUHTAJOKI	FIRI	RIISTINA	FIVRL	VAARALA	FRDEC	BECDAMBES
FILLO	LAPALUOTO	FIRKA	ROSKA	FIVRT	VARTIUS	FRDEE	BERRE
FIROV	LOVISA	FIROO	ROOTILA	FIWAS	WASKLOTVAASA	FRBES	BREST
FILPI	LAPPI(TURUN LAM)	FIROU	ROURI	FIWKO	WALKOMLOVISA	FRBEV	BERVILLE
FILPP	LAPPEENRANTA	FIROY	ROYTTATORNO	FIWKS	YKSPHILAJA	FRBBA	BASTIA
FILUV	LUMVA	FIRTR	RAUTARUUKKURAAHE	FIYLI	YLMESKA	FRBQJ	BIARRITZ
FIMAA	MAANINKA	FIRUO	RUOTSINPYTHAA	FIYXP	YXPILAKOKKOLA	FRBIS	BATIGNOLLES, LES
FIMAH	MAHARJU	FIRVN	ROVANIEMI	FJELL	ELLINGTON	FRBML	BONNEUILLES EAUX
FIMAN	MANTTA	FIRYM	RYMATTYLA	FJLEV	LEVUKA	FRBOD	BORDEAUX
FIMAS	MASKU	FISAL	SALO	FJLTK	LAUTOKA	FRBOL	DOULOGNE-SUR-MER
FIMER	MERIKARVIA	FISAN	SANDO	FJMAL	MALAU (LABASA)	FRBON	BONIFACIO
FIRHQ	MARIEHAMN	FISAR	SARKISALO (FINBY)	FJMOM	MOMI	FRBOR	BELFORT
FIMIK	MIKKELI	FISII	SILIJARVI	FJNAM	NAMBOUWALU	FRBOU	BOURGES
FIMJO	MUOSLUND	FISIP	SIPONLAHTI	FJNAN	NADI	FRBSN	BESANCON
FIMKI	MARINKI	FISJY	SEINAJOKI	FJSIN	SINGATOKA	FIRBA	BEAUMAIS
FIMLO	MANTYLUOTO	FISKB	SKOGITY	FJSUV	SUVA	FIRIVE	RIVE LA GAULLE
FIMOL	MOLLERSVIK	FISKI	SKIRNARVIK	FJGVU	SAVUSAVU	FRBYE	BLAYE
FIMOH	MONASSUND	FISKU	SKUTVIKEN	FJVAT	VATIA	FRBZR	BEZERS
FIMRL	MURILA	FISKV	SKOLDVIK	FJVUD	VUDA	FRCAM	CAMARET
FIMRS	MARSUND	FISNA	SNAPPERLUNA	FKPSY	PORT STANLEY	FRCGF	CARCASSONNE
FIMTL	MANTYLUOTOPORI	FISOT	SODANKYLA	FMSI	FAISI	FRCDG	CHARLES DE GAULLE APT/PARIS
FIMUI	MUJALA	FISPJ	KEIHASSALMI (SPJITSUND)	FMKSA	KOSRAE (ex KUSAIE)	FRCEO	CANNES

CODIGOS DE LOCALIDADES

CODIGO	NOMBRE	CODIGO	NOMBRE	CODIGO	NOMBRE	CODIGO	NOMBRE
FRCEB	CHERBOURG	FRUG	UNAJES	FRVY	LA PUYE	GAIV	IRSFVST
FRCEC	CHOLET	FRUL	ULIF	FRVY	ROUVEAUX	GAIT	IASINSHVILL
FRCFE	CLERMONT FERRAND	FRLME	LA MEINE	FRQUM	OMRI RON	GAHAT	LUANA
FRCFR	CAEN	FRLPE	LA PALLICE	FRQYR	TROYES	GAMRG	MPLGON
FRCHR	CHATEAUXROUX	FRLPY	LE PUY	FRRCO	ROCHEFORT	GAMOV	MECQMEU
FRCHT	CHANTENAY	FRLRH	LA ROCHELLE	FRROZ	RODEZ	GAMFF	MOANDA
FRCLY	CALV	FRLRT	LORIENT	FRRHE	REIMS	GAMGO	MANICA
FRCMF	CHAMBERY	FRLSO	LES SABLES D OLOMNE	FRRNE	ROANNE	GAMJL	MOURLA
FRCMR	COLMAR	FRLTO	LE TOUQUET	FRRNS	RENNES	GAMKB	MERAMHO
FRONG	COGNAC	FRLTR	LE TREPONT	FRROS	ROSCOFF	GAMKI	MAXKOU
FRCOO	CONCARNEAU	FRLVA	LAVAL	FRRYN	ROYAN	GAMVB	MVENQUE
FRCOF	CALAIS	FRLYE	LE VERDON	FRSDK	ST BHEVIC	GAMVB	MAYUMRIA
FRCHR	CHARENTE	FRLYS	LYON BRON APT	FRSCP	ST GILPIN	GAMVC	MILNK
FRCRT	CARTERET	FRLYN	LYON BRON APT	FRSEC	SERRE CHEVALIER	GAKKN	OKONOUA
FRCTT	LE CASTELLET	FRLYO	LYONS	FRSET	SETE	GAMOB	OMBOUE
FRCVF	GOURCHEVEL	FRLYS	LYON SATOLAS APT	FRSJD	ST JEAN DE MAURIENNE	GAOWE	OWEHOO
FRDGN	DIGNE	FRMCU	MONTLUCON	FRSMJ	ST MALO	GAOYE	OYEM
FRDUJ	DUON	FRMDG	MONDFLANGE	FRSNR	ST NAZAIRE	GAPOG	PORT GENTIL
FRDKK	DUNKERQUE	FRMEA	MC AIX-ESBLY APT	FRSOL	SOLLAC	GATCI	TCHIRANGA
FRDLE	DOLE	FRMEL	MELUN	FRSOT	SOTTEVILLE	GBARD	ADERDEEN
FRDNR	DONARD	FRMEN	MENDE	FRSOZ	SOLENZARA	GBARZ	ADERDEEN-DYCE APT
FRDOL	DEAUVILLE	FRMLH	MULHOUSE	FRSRR	SANCERRE	GBAMB	AMN EALYTH
FRDON	DANGES	FRMON	MONTON	FRSTD	ST DENIS	GBAPP	APPLEDOREBIDEFORD
FRDPE	DIEPPE	FRMPL	MONTPELLIER	FRSTP	ST TROPEZ	GBARR	ARBRATHMOUNDEE
FRDRZ	DOUARNENEZ	FRMRS	MARSEILLE	FRSXB	STRASBOURG	GBARD	ARDROSSAN
FRDXA	DEUX ALPES, LES	FRMTM	MONTELMAR	FRTRR	TARNOIS	GBASL	ASHTON UNDER LYNE
FRDUB	ST ETIENNE	FRMTX	MONTOIR DE BRETAGNE	FRTRG	TIGNES	GBAVO	AVONMOUTH
FRDUM	LA ROCHE SUR YON	FRMVV	MEGEVE	FRTHH	THO	GBAYE	AYCLITTE
FRDRE	BERGERAC	FRMXX	MORLAIX	FRTHN	PANTIN	GBAYI	AYR
FRDNC	NANCY	FRMZZ	METZ	FRTJE	TROUVILLE	GBBAR	BANDURY
FRDPL	EPINAL	FRNCE	NICE	FRTLN	TOULON	GBBBD	BARRY DOCKCARDIFF
FRDPC	FECAMP	FRNCY	ANNECY	FRTLS	TOULOUSE	GBBKR	BARKING
FRDPM	NIMES	FRNTI	NICOT	FRTRF	TOUSSUS-LE-NOBLE	GBBVT	BATTLESBRIDGE COLCHESTER
FRDPS	FOS-SUR-MER	FRNMS	NEMOURS	FRTRN	TONNAY CHARENTE (ROCHEFORT)	GBBWW	BAL TIC WHARF LONDON
FRDRJ	FREJUS	FRNOI	NORMOUTIER	FRTRQ	TREGLIER	GBBEC	BECKINGHAMSCUNTHORPE
FRDSC	FIGARI	FRNOU	PORT-LA-NOUVELLE	FRTRT	LE TRAIT	GBREL	BELFAST
FRDGT	GAP	FRNTE	NANTES	FRTRF	TOURS	GBRFS	BELFAST INTERNATIONAL APT
FRDGR	GRAINVILLE	FRNVS	NEVERS	FRTRP	QUIMPER	GBRFX	BEDFORD
FRDGV	GIVET	FROBS	AUBENAS	FRTRU	LE BOLAON	GBGGY	BINKLEY
FRDGB	GRENOBLE	FRONE	GONESSE	FRURO	ROUEN	GBRHK	BROMBOROUGH DOCK
FRDGF	GONFREVILLE	FRORY	ORLY APT/PARIS	FRUVR	LOUVRES	GBRHM	BIRMINGHAM
FRDGM	PORT GEROME	FROTM	OTTMARSHEIM	FRVAF	VALENCE	GBRHW	BILLINGHAM
FRDGN	GRAVENCHON	FROUR	BOIRGOGNE	FRVAZ	VAL D ISERE	GBRHX	BIRMINGHAM APT
FRDGV	GRAVELINES	FRPAI	PAIMPOL	FRVES	VEISSIEUX	GBRND	BIDEFORD
FRDVL	GEMNEVILLIERS	FRPAP	PAULLAC-PORT	FRVHY	VICHY	GBRWF	BARROW IN FURNESS
FRDAB	CHABLIS	FRPAR	PARIS	FRVIT	VITROLLES	GBDNP	BISHOP AUCKLAND
FRDHN	NONFLEUR	FRPDB	PORT DE BOUC	FRVLL	VILLEFRANCHE-DE-ROUERGUE	GBRKG	BARKING
FRDRF	HARFLEUR	FRPER	PERPIGNON	FRVNE	VANNES	GBRBN	BLACKBURN
FRDLR	ILE ROUSSE	FRPET	PETIT COURONNE	FRVTL	VITTEL	GBRLK	BLACKPOOL
FRDLP	JUAN LES PINS	FRPGF	PERPIGNAN	FRZAO	CAIORS	GBRSL	BRIGHTLINGS COLCHESTER
FRDLA	LANNON	FRPGX	PERIGUEUX	GAAKE	AKIEN	GBRBT	BOLTON
FRDLA	LAUTERBOURG	FRPIG	LE ESPINETTE	GABGB	ROOUE	GBRLY	BLYTH
FRDLV	LAVERA	FRPR	PRINAC	GADMM	BTAM	GBRBR	B'ALIMARIS
FRDLG	LE BOURGET APT/PARIS	FRPMS	POITIERS	GAGLZ	CAP LOPEZ	GBRNG	BANGORCAERNARVON
FRDLH	AI DI LE SEQUESTRE APT	FRPJE	PORT JEROME (Chabiron)	GAKEU	EKHA TA	GBRBI	BARTON ON HAMMERHILL
FRDLB	LE BOUCAU/LE BOUCAU	FRPLG	LA PLAGHE	GAGOU	FOUGAMOU	GBRBM	BARTON (MERSEY)
FRDLY	LA BAULE	FRPOV	PORT VENDRES	GAGAX	GAMBA	GBROC	BURNHAM ON CROUCH COLCHESTER
FRDLT	LA CIOTAT	FRPPR	PROPRIANO	GAKDJ	NDJOLE	GBBOE	BOOTLE
FRLDE	LOURDES	FRPRV	PRIVAS	GAKON	NENDE	GBRON	BOURNE MOUTH
FRLEB	LE BOULOU	FRPSL	PORT ST LOUIS DU RHONE	GAKOU	KOULAMOUTOU	GBBOL	BOSLEY
FRLEH	LE HAVRE	FRPLF	PAU	GALBO	LAMBARENE	GBBON	BO NESS (BOROUGHSTOWNESS)

TABLA 7

CODIGOS DE LOCALIDADES

CODIGO	NOMBRE	CODIGO	NOMBRE	CODIGO	NOMBRE	CODIGO	NOMBRE
GBBOS	BOSTON	GBDVP	DEVONPORT	GBHNT	HUNSTANTON	GDLOH	LONDON
GBBOW	BOWLING GLASGOW	GBDVR	DOVER	GBHOP	HOUND POINT	GDLOS	LEIGH-ON-SEA LONDON
GBBRF	BRADFORD	GBDWW	DEWSBURY	GBHRF	HAREFIELD	GBLOU	LOUGHBROUGH
GBBRK	BIRKENHEAD	GBDXY	DERBY	GBHRL	HARLOW	GBLOW	LOWESTOFT
GBBRM	BROMSBOROUGH	GBEAM	EASTHAM	GBHRO	HARROW	GBLPL	LIVERPOOL INTERNATIONAL APT
GBBRP	BRIDPORT WEYMOUTH	GBECS	ECCLES	GBHRT	HARROGATE	GBLSI	LERWICK APT
GBBRS	BRISTOL	GBEDI	EDINBURGH	GBHRW	HARWICH	GBLSS	INVERNESS-LOSSIEMOUTH
GBBRT	BRIDLINGTON HULL	GBELL	ELLESMERE PORT	GBHST	HUNTERSTON	GBLST	STRATFORD LONDON (L.F.T.)
GBBRW	BRIDGEWATER WATCHET	GBEMA	EAST MIDLANDS APT	GBHTP	HARTLEPOOL	GBLTL	LITTLEBROOK
GBBRX	BRIDHAM DARTMOUTH	GBESH	SHOREHAM-BY-SEA APT	GBHTT	HETTON	GBLUT	LUTON
GBBSH	BRIGHTON	GBEXE	EXETER	GBHUL	HULL	GBLWT	WEST THURROCK LONDON
GBBSY	BARNSELY	GBEXM	EXETER-EXMOUTH	GBHRY	HUMBERSIDE APT	GBLYI	LEYLAND
GBBTL	BURNTISLAND KIRKCALDY	GBEXT	EXETER-CLYST APT	GBHYM	HEYSHAM	GBLYM	LYMINGTON SOUTHAMPTON
GBBUC	BUCKINGHAM DUFF	GBFAL	FALMOUTH	GBHYS	ISLAY APT	GBLYS	LYNESS (ORKNEY ISL.)
GBBUH	BURGHHEAD INVERNESS	GBFAS	FASLANE GREENOCK	GBHMM	IMMINGHAM	GBMAL	COLCHESTER-MALDON
GBBUS	BURTON STATHERS SCUNTHORPE	GBFAV	FAVERSHAM WATTSABLE	GBHMK	INVERKEITHING	GBMAN	MANCHESTER RINGWAY APT
GBBUY	BURY	GBFAW	FAWLEY	GBHNV	INVERNESS	GBMCD	MACDUFF
GBBWF	BARROW-IN-FURNESS APT	GBFIS	FISHGUARD	GBHOG	ISLE OF GRAIN	GBMCL	MACCLESFIELD
GBBWK	BERWICK UPON Tweed	GBFLE	FLEETWOOD	GBHOM	ISLE OF MAN	GBMDW	MIDDLEWICH
GBBWR	BURROW	GBFLH	FLOTTA	GBHPS	IPSWICH	GBMED	BEAUMARIS-MENAI BRIDGE
GBBYX	BURNLEY	GBFLW	FLUXBRIGH WHARF SCUNTHORPE	GBIPW	IPSWICH APT	GBMID	MIDDLESBOROUGH
GBCAL	CAMPBELTOWN MACHRIHANISH AP	GBFNT	FINNART GREENOCK	GBIRV	IRVINE	GBMIS	HARWICH-ISTEY
GBCAN	CARNEY ISLAND	GBFOL	FOLKESTONE	GBISC	ISLES OF SCILLY	GBMLD	MILLBROOK
GBCAX	CARLISLE	GBFOY	FOVEY	GBITC	ITCHENOR LITTLEHAMPTON	GBMLF	MILFORD HAVEN
GBCBT	CAMPBELTOWN PORT GREENOCK	GBFRB	FRASERBURGH	GBIVG	INVERGORDON INVERNESS	GBMLM	BARROW IN FURNESS-MILOM
GBCDF	CARDIFF	GBFRH	COLCHESTER-FINGRINGHOE	GBIYP	GREENOCK ISLAY PORT	GBMME	TEESSIDE
GBCDT	CALDCOT, WALES	GBFXT	FELIXSTOWE	GBJAR	JARROW	GBMNG	MANCHESTER
GBCEG	CHESTER	GBFYS	FOYNES	GBJER	JERSEY	GBMNI	MANCHA ACTION
GBCID	CHARLESTON DOUGLAS	GBGAI	GAINSBOROUGH SCUNTHORPE	GBKEA	KEADBY SCUNTHORPE	GBMON	MONTROSE
GBCHE	MOSTYN	GBGAT	GATESHEAD	GBKEI	KEIGHLEY	GBMTH	METHIL
GBCHF	CHARLESTON FOWEY	GBGAW	GAERWEN	GBKGH	KILLINGHOLME	GBNCL	NEWCASTLE UPON TYNE
GBCHR	CHARLEY	GBGCI	GUERNSEY	GBKIH	KIRKHAM	GBNDY	SANDAY
GBCHT	CHEPSTOWN NEWPORT	GBGIR	AYR-GIRVAN	GBKKD	KIRKCALDY	GBNEA	HEATH ABBEY PORT TAI BOT
GBCKM	COCKERMOUTH	GBGIS	GARRESTON GREENOCK	GBKLN	KINGS LYNN	GBNEH	NEAP HOUSE SCUNTHORPE
GBCLR	COLERAINE	GBGLA	GLASGOW APT	GBKNF	KNITTSFORD	GBNFT	NORTH FLEET
GBCNV	CAERNARVON	GBGLD	GLASSON DOCK MEYSHAM	GBKNK	KINGSNORTH	GBNHO	HULL-NEW HOLLAND
GBCOK	COCKENZE	GBGLO	GLoucester	GBKOI	KIRK WALL APT	GBNIN	NEWBATH
GBCOL	COLCHESTER	GBGLW	GLASGOW	GBKWL	KIRK WALL	GBNLN	NELSON
GBCOR	CORPACH INVERNESS	GBGOO	GOOLE	GBLAI	LAMLASH	GBNLY	PENZANCE-NEWLYN
GBCOW	COWES	GBGOS	GOSPORT	GBLAN	HEYSHAM LANCASTER	GBNPT	NEWPORT
GBCOY	CORYTON	GBGRG	GRANGEMOUTH	GBLAR	BELFAST-LARNE	GBNOY	NEWQUAY
GBCRN	CARRINGTON	GBGRH	GREAT HARWOOD	GBLFA	LEEDS	GBNIF	NORTH FERRIBY
GBCSN	CARSTON	GBGRK	GREENOCK	GBLBK	BARKING LONDON	GBNRM	NORTH WALSAM
GBCTF	CASTLEFORD	GBGRN	GRANTON	GBLCN	LINCOLN	GBNRW	GREAT YARMOUTH NORWICH
GBCTM	CRATHAM	GBGRW	GROVE WHARVES SCUNTHORPE	GBLCS	LEICESTER	GBNRY	NEWRY
GBCVT	COVENTRY	GBGSY	GRIMSBY	GBLDY	LONDON DERRY	GBNSH	NORTH SHIELDS TYNE
GBCWL	CARDIFF-WALES APT	GBGTN	GARSTON LIVERPOOL	GBLEA	LONG EATON	GBNTG	NOTTINGHAM
GBCYB	CLYDE BANK EXETER	GBGTY	GREAT YARMOUTH	GBLEI	FORTH PORTS-LEITH	GBNTH	NORTHWICH
GBGYP	CLYDEPORT	GBGUR	GOURCOCK	GBLEO	LANDS END	GBNTW	NANTWICH
GBDAG	DAGENHAM	GBDUW	GUNNESS WHARVES SCUNTHORPE	GBLER	LERWICK	GBNWI	NORWICH APT
GBDEX	DEAL	GBGVS	GRAVESEND	GBLGW	GATWICK APT LONDON	GBNWK	NEWARK E
GBDGS	DOUGLAS	GBGWE	GWENT NEWPORT	GBLHE	LOCH EWE	GBNXL	NEWLYN PENZANCE
GBDIN	DINGLE	GBGYS	GRAYS	GBLIP	KIRK WALL LONGHOPE	GBODK	OAKHAMNESS
GBDND	DUNDEE-RIVERSIDE PARK APT	GBHAM	HAMBLE	GBLHR	HEATHROW APT LONDON	GBODB	GREENOCK OBAN
GBDRH	DURHAM	GBHAY	HAYLE PENZANCE	GBLHS	LOCH STRIVEN	GBODN	OBAN GORRIEL APT
GBDRL	DARLINGTON	GBHOD	GOOLE HOWDENE DYKE	GBLIT	LITTLEHAMPTON	GBODH	OLDHAM
GBDTE	DUNSTABLE	GBHOF	Huddersfield	GBLIV	LIVERPOOL	GBODK	OLD KILPATRICK
GBDTM	DARTMOUTH	GBHON	HASLINGDEN	GBLLD	BEAUMARIS LLANDULLAS	GBPAD	PADSTOW PLYMOUTH
GBDTN	DUNSTON	GBHEB	HEBURN	GBLLN	LANEILLUS WANSEA	GBPAL	GREENOCK-PALNACKIE
GBDUM	DUMFRIES GREENOCK	GBHIN	HOLEHAVEN LONDON	GBLNG	LONGSHIPS	GBPAR	PAR
GBDUN	DUNDEE	GBHLY	HOLYHEAD	GBLOL	INVERNESS-LOCHALINE	GBPOI	CAERNARVON-PORT NORWIC

TABLA 7

CODIGOS DE LOCALIDADES

CODIGO	NOMBRE	CODIGO	NOMBRE	CODIGO	NOMBRE	CODIGO	NOMBRE
GBPEL	DOUGLAS-PEEL	GBRHS	ROCHESTER-SHEERNESS	GBWPT	NEWRY-WARRENPOINT	GBKMR	FORT KANSAR
GBPEM	PEMBROKE	GBSHT	MOSTYN-SHOTTON	GBWRN	WARRINGTON-RUNCORN	GBBTR	BASSE TERRE
GBPEN	PENZANCE	GBSHV	SHELL HAVEN	GBWRY	WESTRAY	GBGJU	MARIE GALANTE
GBPER	PERTH	GBSHY	ST HELENS	GBWTD	WHITBY	GBLSS	TERRE DE HAUT
GBPFT	PURFLEET	GBSIL	SILLOTH	GBWTN	RUNCORN-WARRINGTON	GBPIP	POINTE A PITRE
GBPHD	PETERHEAD	GBSMW	SIMONSWOOD	GBWTS	WHITSTABLE	GBSPN	ST BARTHELEMY
GBPK	PRESTWICK APT-GLASGOW	GBSND	LONDON-SOUTHEND	GBWYK	WEST YORKS	GBSSG	MALABO
GBPKL	POCKLINGTON	GBSNS	KIRKWALL-STROMNESS	GBYRK	YORK	GBAOK	KARPATOS
GBPLM	PLYMOUTH APT	GBSOT	STOKE ON TRENT	GBGND	GREENADA	GBCFU	CORFU
GBPLY	PLYMOUTH	GBSOU	SOUTHAMPTON	GBGRE	GRENVILLE	GBCRG	CORINTH
GBPMO	CAERNARVON-PORTMADOC	GBSOW	STANLOW	GBHIL	HILLSBOROUGH, CARRIACOUIS	GBDOS	DELOS
GBPME	PORTSMOUTH	GBSPT	ST PETER PORT	GBISG	SAINT GEORGE S	GBDPA	DRAPELZONA
GBPMW	BEAUMARIS-PENMAENMAWR	GBSSH	SOUTH SHIELDS-VTYNE	GBBUS	BATUMI	GBREE	ELEUSIS
GBPOO	POOLE	GBSSS	SHARPNES	GBPTI	POTI	GBREI	EPIDAURO
GBPPE	BEAUMARIS-PORT PENRHYN	GBSTH	ST HEUER, JERSEY	GBESU	SUKHUMI	GBGPA	PATRAS
GBPRE	PRESTON	GBSTN	LONDON-STANSTED APT	GBETB	TOLUSI	GBGYT	GYTHION
GBPRT	PORTREE	GBSTO	STORNOWAY	GBFAY	CAYENNE	GBHIE	HERAKLION (IRAKLION)
GBPRU	PORTBURY	GBSTR	GREENOCK-STRAHRAER	GBFSA	ST SAURENT	GBHYD	HYDRA (IDHRA)
GBPRY	FALMOUTH-PENRYN	GBSUL	SULLOM VOE	GBGAC	ACGRA	GBIGO	ICOLMENIGA
GBPSL	PERTH APT	GBSUN	SUNDERLAND	GBHDA	ADA	GBIOA	IDAMINA
GBPST	HARWICH-PARKESTONQUAY	GBSVT	SILVERTOWN	GBHUR	AURA	GBITA	ITEA
GBPSU	PORT SUNLIGHT	GBSWA	SWANSEA	GBHAX	AXIM	GBITH	ITHAKI (ITHACA)
GBPTA	POINT AYRE	GBSWD	LOWEST OF T-SOUTHWOLD	GBHCC	CAPE COAST	GBITM	ISTHMA
GBPTB	PORT TALBOT	GBSWN	SWINTON	GBHKT	KETA	GBRJK	CHIOS
GBPTH	BRISTOL-PORTISHEAD	GBSWS	SWANSEA APT	GBKMS	KUMASI	GBRJK	MIKONOS
GBPTL	PORTLANDWEYMOUTH	GBSWY	LEWIS-SCALLOWAY	GBNYI	SUNYANI	GBRNX	NAXOS
GBPTR	COLETRINE-PORTRUSH	GBSYY	STORNOWAY APT	GBSEK	SEKONDI	GBRSH	SITA
GBPTS	PORTSLADE	GBTAB	TARBERT	GBSHA	SHAMA	GBRSI	SKIATHOS
GBPTT	MANCHESTER-PARTINGTON	GBTAY	DUNDEE-TAYPORT	GBSPD	SALTPOND	GBRSY	SYRA (SYROS)
GBPZE	PENZANCE APT	GBTEE	TEESPORT	GBTEM	TEMA	GBRTR	TIERRA
GBQUB	QUEENBOROUGH-ROCHESTER	GBTHM	EXETER-TOPSHAM	GBTKD	TAKORADI	GBRKB	KABALIA
GBRAY	ROTHESAY	GBTHS	THAMES HAVEN	GBTWE	WINNEBA	GBRKAR	KARLOVASSI
GBRBL	RIVER BLACKWATER	GBTHU	THURSO	GBGIB	GIBRALTAR	GBRKA	KATORII (KATOKHI)
GBRCS	ROCHESTER	GBTIL	LONDON-TILBURY	GBLAG	ANGMAGSALIK	GBRKE	KEA ISLAND
GBRDN	READING	GBTRM	TEIGNMOUTH	GBLDN	DANEBOG	GBRKS	KOS
GBREB	REDCLIFFE BAY	GBTOL	TOLLESBURY	GBLHN	FAERNGEHAVN (KANGERLUARSS)	GBRKT	KITHIRA
GBRER	REDCAR	GBTOR	TORQUAY	GBLOH	GODTHAAB (NUUK)	GBRKL	KALIMENES
GBRFD	LONDON-ROCHFORD	GBTRA	TRANMERE	GBLUT	IVGTUT	GBRKM	KALAMAKI
GBRHY	MOSTYN-RHYL	GBTRU	FALMOUTH-TRURO	GBLAV	ILULISSAT (JAKOBSHAVN)	GBRLX	KALAMATA
GBRID	RIDHAM DOCK/ROCHESTER	GBTSC	TRESCO, SCILLY ISLANDS	GBLCH	CHRISTIANSJAAB (DASGIANNIGURT)	GBRLY	KALYVA
GBRMB	RAMSBOTTOM	GBTYM	TYNEMOUTH	GBLEG	ALUSIAT (EGESOEINDE)	GBRMI	KALINOS ISLAND
GBRMG	RAMSGATE	GBTYN	TYNE	GBLFR	FREDRIKSHAAB (PAAMKIT)	GBRKS	KASTORIA
GBROW	COLCHESTER-ROW HEDGE	GBULL	INVERNESS-ULLAPOOL	GBLGO	GODHAVN (QEQERTARSIAQ)	GBRVA	KAVALA
GBROY	ROSYTH	GBWAL	WALSALL	GBLGR	GRONNEDAL (KANGLINGUIT)	GBRYM	KYMASSI
GBRSY	DOUGLAS-RAMSEY	GBWAT	WATCHET	GBLHS	HOLSTEINSDORG (SISMIUT)	GBRZI	KOZANI
GBRTH	ROTHERHAM	GBWBY	WEMBLEY	GBLJU	JULIANEJAAB (QAGORTOQ)	GBRLV	LAURION (LAVRION)
GBRUN	RUNCORN	GBWDN	WIDNES	GBLNN	NANORTALIK	GBRLEF	LEFKANDI
GBRYE	FOLKESTONE-RYE	GBWEM	WEMYSS BAY	GBLNS	NARSAQ	GBRLEV	LEVKAS
GBSCA	SCARBOROUGH	GBWEY	WEYMOUTH	GBLSU	MAHTSOQ (SUKKERTOPPEN)	GBRLI	LIMNI
GBSCP	SCUNTHORPE	GBWFD	WAKEFIELD	GBLJU	UPERNAVIK	GBRLX	LUXURI
GBSCR	SCRABSTERWICK	GBWGN	WIGAN	GBLKS	KULUSUK IS	GBRLA	LARISA
GBSGT	STOCKTON	GBWHB	WHITEBOOTH ROADS	GBLNR	MESTERS VIG	GBRLS	LARMES
GBSEA	SEAHAM-SUNDERLAND	GBWIL	WEST WARRLEPOOL	GBLNY	ILORGOORLOORMIJ (SOFORSIVS)	GBRKS	LEFINOS
GBSED	SALT ENO	GBWIV	WITHEHAVEN	GBSFJ	KANGERLUSSUAK (SONDRE STROA)	GBRML	MALACI
GBSEF	SFAFORTH	GBWIC	WICK	GBTHU	QARHAQ (HIRILE)	GBRMC	MEGALINAI
GBSEL	GOOLE-SELBY	GBWIG	GRIFFOCK-WIGTOWN	GBTOV	TOVKUSOAK	GBRME	METHONI
GBSEN	SOUTHEND APT	GBWIS	WISDECH	GBLUK	NARSARSIAQ	GBRMR	MRCARA
GBSFW	SCAPA FLOW	GBWV	COLCHESTER-WIVENHOE	GBLUM	LUMMANIAQ	GBRMS	MRSAMI
GBSFY	SALFORD	GBWLS	KINGS LYNN-WELLS	GBBL	BANJUL	GBRMT	MYTILEME
GBSHE	SHEFFIELD	GBWOL	NORTH WOOLWICH	GBNTY	BENTY	GBRML	MILOS
GBSHD	SHOREHAM	GBWOR	WORKINGTON	GBCKY	CONAKRY	GBRMO	MOULTSONNA

TABLA 7

CODIGOS DE LOCALIDADES

CODIGO	NOMBRE	CODIGO	NOMBRE	CODIGO	NOMBRE	CODIGO	NOMBRE
GRNAV	NAVARRINO	HNDHG	BRUS LAGUNA	HUKHS	HIDASNETI	IDOUN	BUATAN
GRNEA	NEAPOLIS	HNGJA	GUANAJA	HUPO	IPOLYTARNOC	IDRUW	DAUBAU, BUTUNG
GRNKV	NEA KARVALI	HNKSN	HENECAN	HUKEL	KELEDIA	IDDXD	BADE
GRNPK	NAVPAKTOS	HNLC	LA CEIDA	HUKOM	KOMAROM	IDBXT	DONTHAN DAY, SULAWESI
GRNPL	NAUPLA	HNLU	LA UNION	HUKOS	KOSZEG	IDBYO	DUNYU, PULAU
GRNPY	NEA PLAYA	HNOAN	OLANCHITO	HUKOT	KOTEGYAN	IDCBN	CIREBON, JAVA
GRPAN	PANOI	HNPCR	PUERTO CORTES	HULET	LETENYE	IDCIN	CINTA, JAVA
GRPAR	PARGA	HNPEU	PUERTO LEMPIRA	HULOK	LOKOSHAZA	IDCSA	CAPE SAGO
GRPAS	PAROS	HNRIB	ROATAN	HUMCO	MISKOLC	IDCXP	CILACAP, JAVA
GRPER	PERAMA	HNSAP	SAN PEDRO SULA	HUMGB	MAGYARBOLY	IDDAS	DABO, SINGKEP
GRPL	PILOS	HNTCF	TOCOA	HUMCF	MAGYARFALVA	IDDL	DLI
GRPR	PIRAEUS	HNTEA	TELA	HUMOH	MOHACS	IDIV	DIVEMAIRA
GRPLI	PYLI	HNTGJ	TEGUCIGALPA	HUMIR	MURAKERESZTUR	IDDJA	DJANKAR
GRPLT	PLATEA	HNTJ	TRUJILLO	HUNAG	NAGYLAK	IDDB	JAMBI, SUMATRA
GRPMS	PATMOS	HNUJ	UTILA	HUNYI	NYIRABRANY	IDDUJ	JAYAPURA, IRIAN JAYA
GRPTL	PORTO LAGOS	HROBV	DUBROVNIK	HUPAR	PARASSAPUSZTA	IDDPS	DENPASAR, BALI
GRPVK	PREVEZALEFKAS	HRHVA	HVAR	HURAR	RADAFUZES	IDDUM	DUMAI, SUMATRA
GRPYL	PYLOS	HRKOR	KORCULA	HURED	REDICS	IDENE	ENDE, FLORES
GRPYR	PYROOS	HRMAS	MASLENICA	IRURB	RAJKABRANY	IDFVI	ENAROTALI
GRRET	RETIYANNON	HROSJ	OSJEK	IRURK	RAJKA	IDFKO	FAK FAK, IRIAN JAYA
GRRHO	RHODES	HRPLE	KARDELJEVO (= FLOCE)	KUROS	ROSZKE	IDFOO	MUMFOOR
GRSAL	SALAMS	HRPUY	PULA	KUSAL	SALGOTARJAN	IDGL	GULANIK, BALI
GRSER	SERPHTOS ISLAND	HRRJK	RJEKA BAKAR	KUSAT	SATORAL JAUHELV	IDGLX	GALELA, HALMAHERA
GRSGB	ST GEORGE	HRROV	ROVINJ	KUSOM	SOMOSKOUJFALI	IDGRE	GRESIK, JAVA
GRSK	SIRIONA	HRSEM	SEHU	HUSOP	SOPRON	IDGTO	GORONTALO, SULAWESI
GRSKA	SKARAMANGA	HRSIB	SIBENIK	HUSPG	SOPRON GYSEV	IDHLA	SUKARNAPURA (WESTERN IRIAN)
GRSKG	THESSALONIKI	HRSPU	SPLIT	HUSZE	SZEGED	IDILA	ILLAGA
GRSKU	SKIROS	HRSSS	RJEKA SISAK	HUSZG	SZENTGOTTHARD	IDJKT	JAKARTA, JAVA
GRSM	SAMOS	HRZAD	ZADAR	HUSZO	SZOR	IDJOG	YOGYAKARTA
GRSII	STRATON	HRZAG	ZAGREB	HUTOD	TORNANATASKA	IDKAI	XAHAYAN BAY
GRSUD	SUDA BAY	HTACA	LES CAYES	HUTOM	TOMPA	IDKAM	KAMPUNONG, CELEBES
GRSYS	STYLIS	HTCAP	CAP HAITIEN	HUTON	TORNYSNEMETI	IDKAR	KAROSA, SULAWESI
GRTIN	TINOS	HTFLI	FORT LIBERTE	HUKIDV	UDVAR	IDKDI	KENDARI, SULAWESI
GRTSO	THASOS	HTFOM	FOND MOMBIN	HUNAM	VAMOSSZARANI	IDKEI	KEPI
GRVOL	VOLOS	HTGVS	GONAVES	HUZAH	ZAHONY	IDKEO	KEDAR
GRVTH	PORT VATHY	HTJEE	JEREMIE	IDADR	ADANGRAY	IDKID	KIDJANG, BINTAN
GRYER	YERAKINI	HTLFF	LAFFITEAU	IDAH	AMAHAI	IDKKB	KUNAK, BORNEO
GRYLI	YALI ISLAND	HTMIR	MIRAGOANE	IDAMP	AMPENAN, BALI	IDKLT	KALTIM
GRZAN	ZANTE	HTPAP	PORT AU PRINCE	IDAMQ	AMDON, MOLUCAS	IDKMA	KUALA MANDAH, SUMATRA
GRZEA	ZEA ISLAND	HTSMC	ST MARC	IDAPI	APIAPI	IDKMM	KIMAM
GRZTH	ZAKINTHOS IS	HUAGE	AGERDOMAJOR	IDARB	AROE BAY	IDKNG	KAIMANA, IRIAN JAYA
GICJR	CHAMPERICO	HUAGF	AGFALVA	IDARJ	ARJUNA, JAVA	IDKOE	KUPANG, TIMOR
GTFRS	FLORES	HUAGG	AGGTELEK	IDAUN	ARUN	IDKPN	KOTAPINANG, RARI
GTGUA	GUATEMALA CITY	HUART	ARTAND	IDBAK	BATU KILAT	IDLAH	LABUHA, JAVA
GTIV	LIVINGSTON	HUBAJ	BAJANSENYE	IDBDJ	BANJARMASIN	IDLAS	LANGSA, SUMATRA
GTPDR	PUERTO BARRIOS	HUBAL	BALASSAGYARMAT	IDBDO	BANDUNG, JAVA	IDLHK	LHOKNGA
GTPRO	PUERTO QUETZAL	HUBAN	BANREVE	IDDEJ	DERAU	IDLIF	LIFAMATOLA
GTSJU	SAN JOSE	HUBHI	BHARKERSZTES	IDBGG	BANGGAI	IDLI	LIUJIA
GTSJC	SANTO TOMAS DE CASTILLA	HUBUC	BUCSU	IDBIK	BIAK, IRIAN JAYA	IDLKA	LARANTUKA
GTTKM	TKAL	HURUD	BUDAPEST	IDBIT	BITUNG, SULAWESI	IDLKS	LOWBOK STRAIT
GUGUM	GUAM	HUCSE	CSENGERSIMA	IDBJJ	DANJUWANGI, JAVA	IDLOB	LOWER BUCHIANAN
GWBDL	BOLAMA	HUDEB	DEBRECEN	IDBKU	BENKULU, SUMATRA	IDLSW	LHOKSUMAWI, SUMATRA
GWXKO	INSSAU	HUDRA	DRAVASZABOLCS	IDBLI	BLIHU, BANKA	IDLUV	LANGGUR
GWXAC	CACHEU	HUEPE	EPRUESKE	IDBLV	BEULING	IDLUW	Luwuk
GYCOC	CACHEU	HUEPE	EPRUESKE	IDBLW	BELAWAH, SUMATRA	IDMAL	MANGOLE
GYCEO	GEORGETOWN	HUEST	ESZTERGOM	IDBNG	BONGGALA	IDMAN	MANGGAR
HKKHG	HONG KONG	HUFER	FERTOULAK	IDBOA	BENOA, DALI	IDMDC	MENADO, SULAWESI
HKKWN	HONG KONG	HUGYE	GYEKENYES	IDBPN	BALIKPAPAN, KALIMANTAN	IDMDP	MINDIPTANA
HKTOL	TOLO HARBOUR	HUGYO	GYOR	IDBTH	BATU BESAR	IDMEQ	MEULABOH, SUMATRA
HKVIC	VICTORIA	HUGYU	GYULA	IDBTJ	BANDA ACEH	IDMES	MEDAN, SUMATRA
HNAHS	AHJAS	HUHEG	HEGYESHALOM	IDDUJ	BOKONDINI	IDMUJ	MAMUJAT
HNAHP	AMAPALA	HUIER	HERCEGSZANTO				

TABLA 7

CÓDIGOS DE LOCALIDADES

CODIGO	NOMBRE	CODIGO	NOMBRE	CODIGO	NOMBRE	CODIGO	NOMBRE
IDMGO	MERAUKE, IRIAN JAYA	IDRGT	RENGAT, SUMATRA	IEBL	BALLINA	ILJFA	JAFFA
IDMKW	MANOKWARI, IRIAN JAYA	IDRTG	RUTENG, FLORES	IEBNC	BUNCRAMA	ILNAT	NATANYA
IDALI	MALILI, SULAWESI	IDSAD	SADAI, BORNEO	IEBTH	BANTRY HARBOUR	ILRAH	RAFAH
IDANA	MELANGUANE	IDSAH	SANANG, CELEBES	IEBTM	BALTIMORE	ILRPN	ROSH PINA
IDANT	MAHTANG, RIAU	IDSAS	SASAYAP	IEBUR	BURTONPORT	ILSED	SEDOM
IDNOF	MALIMERE, FLORES	IDSBG	SABANG, SUMATRA	IEBYT	BANTRY BAY	ILSLK	SUKRIER
IDNFB	MERANTIBUNTING, SUMATRA	IDSBS	SAMBAS, KALIMANTAN	IECAR	CARLINGFORD	ILTLV	TEL AVIV
IDNFI	MUSI RIVER, SUMATRA	IDSEB	SEBANGAN BAY, KALIMANTAN	IECFN	DONEGAL	INAGR	AGRA
IDNRK	MERAK, JAVA	IDSEG	SEGAMA, BORNEO	IECHE	CAHERGVEEN	INALF	ALLEPPEY
IDMTU	MUTURI	IDSEQ	SUNGAI PAKNING, SUMATRA	IECLC	CLARECASTLE	INAMD	AMHEDABAD
IDMJB	MAJARA BEAU	IDSIA	SIAG YEGHIL, RIAU	IECLI	CLIFDEN	INATQ	AMRITSAR
IDMJD	MAJARA DJAWA	IDXIQ	SINGKAP, RIAU	IECOR	CORRI	INIRN	IRRAWAN (WAH)
IDMUF	MAITING	IDSKI	SANGKULIRANG, KALIMANTAN	IECTB	CASTLETOWN DERE	INDDO	VADDARA (BARODA)
IDMUJ	MAUNOK, BANKA	IDSKK	SOENGEI KOLAK	IEDCM	DUNCANNON	INDED	BEDI
IDMUP	MUARA PEGAH	IDSKW	SINGKAWANG, KALIMANTAN	IEDDK	DUNDALK	INDET	BETUL
IDMVB	MASAMBA	IDSLG	SIBOLGA, SUMATRA	IEDGV	DUNGARVAN	INREY	BEYPORE
IDNAI	NAHA	IDSMQ	SAMPTI, KALIMANTAN	IEDIN	DINGLE	INRUJ	BRUJ
IDNAM	NAMLEA	IDSOC	SOLO CITY	IEDLG	DUN LAOCHAIRE	INBHM	BHEEMUNIPATHAM
IDNRX	NABRE	IDSOO	SORONG	IEDMM	DUNMORE EAST	INWHD	DHOPAL
IDNRX	NUMUKAN	IDSPA	SELAT PANJANG, SUMATRA	IEDRO	DROGHEDA	INRUJ	BHAVNAGAR
IDNTI	BINTUNI	IDSOR	SOROKO	IEDUB	DUBLIN	INBLK	BELEKERI
IDOBI	OBI ISLAND	IDSRG	SEMARANG, JAVA	IEDUN	DUNDRUM BAY	INDLR	BANGALORE
IDOKQ	OKABA, IRIAN JAYA	IDSRI	SAMARINDA, KALIMANTAN	IEFAS	FASTNET	INDND	BANDAR
IDOLO	OLEE LHEUE	IDSSO	SOE SOESUSU	IEFEN	FENIT	INDOM	DOMBAY
IDONI	MOANAMANI	IDSST	SUNDA STRAIT (PENJ)	IEFOV	FOYNES	INIKD	BRIDGE-DUDGE
IDPAG	PAGATAN, KALIMANTAN	IDSUB	SURABAYA, JAVA	IEGLE	GLENGARIFF	INCAM	CAMBAY
IDPAK	PAKAN BARU	IDSUG	SUNGAI GERONG, SUMATRA	IEGRN	GREENORE	INCAR	CARIJAM
IDPAP	PARE PARE	IDSUP	SUMENEP, MADURA	IEGRY	GREYSTONES	INCLL	CJAWDADI
IDPAS	PASIR PANJANG	IDSUQ	SUNGAI GUNTUNG, SUMATRA	IEGWY	GALWAY	INCCN	CAPE COMORIN
IDPAZ	PASURJAN, JAVA	IDSUS	SUSOH, SUMATRA	IEHOW	HOWTH	INCCU	CALCUTTA
IDPBJ	PULO BUNU, BORNEO	IDSVP	SEVIVARA POINT	IEHT	IMSHIRAILL	INCOL	GUDDALORE
IDPDG	PADANG, SUMATRA	IDSWQ	SUMBAYA	IEKBS	KILLYBEGS	INCB	COMBATORE
IDPDI	TANJANG	IDTAN	TANJUNGBAN, RIAU	IEKLA	KILLALA	INCLC	CALCUT (KOZHKODE)
IDPEX	PEKALONGAN, JAVA	IDTAX	TALIABU, CELEBES	IEKLN	XINSALE	INCOK	COCHIN
IDPKR	PANGKALPINANG, BANKA	IDTBT	TANJUNG BATU, RIAU	IEKLR	XILRUSH	INCOL	COLOCHEL
IDPGX	PANGKAL BALAM, BANKA	IDTEG	TEGAL, JAVA	IEKRN	KILROYAN HARBOUR	INCOO	COONDAPUR
IDPJG	PANJANG (LAMPUNG, SUMATRA)	IDTHD	TJERIDON, JAVA	IELMK	LIMERICK	INCLM	CUTCH (MANNYVI)
IDPJM	PANJANG MAN	IDTJB	ASAHAN (TANJUNG RALAI)	IELSW	LOUGH SWILLY	INDAH	DARJE
IDPKN	PANGKALANBIJAN	IDTJB	TJILATJAP, JAVA	IEMOV	MOVILLE	INDAM	DAMAN
IDPKR	PANGKALAN BRANDAN, SUMATRA	IDTJK	TANJUNG PANDAN, BELITUNG	IEHRS	NEW ROSS	INDRI	DARJILING, CGA
IDPKU	PEKANDARI, SUMATRA	IDIKA	TELOK AYER, KALIMANTAN	IEORX	CORK	INGAU	PANJAI (GALHATI) ??
IDPLA	PLADUJ, SUMATRA	IDTKG	TELUK BE TUNG, SUMATRA	IERAT	RATHMELLEN	INGTR	QUINTR
IDPLM	PALEMBANG, SUMATRA	IDTLI	TOLITOLI	IEROS	ROSSLARE HARBOUR	INLUR	KHAJURAHO
IDPLP	PALEMBANG (PLADUJ)	IDTMH	TANAHMERAH, KALIMANTAN	IESCH	SCHULL	INXA	AGARTALA
IDPLS	PALEMBANG (SUNCEI)	IDTMO	TELOK MELANO	IESNN	SIAMNON	INXD	BACDOGRA
IDPMG	PORT MENENG	IDTAJ	TANJUNG PINANG, RIAU	IESXL	SLIGO	INXC	CJAWDAGARI
IDPNU	PANJANG	IDTPK	TAPAK TUAN, SUMATRA	IETRA	TRALEE	INXD	ALLAHABAD
IDPNK	PONTIANAK KALIMANTAN	IDTPP	TANJUNG PRIOK	IETRK	TUSKAR ROCK	INXE	MANGALORE
IDPNH	PAMANUKAN, JAVA	IDTRK	TARAKAN, KALIMANTAN	IEVAL	VALENTIA	INXG	DELGAUM
IDPPO	PALAPO, SULAWESI	IDTTE	TERNATE, HALUHERA	IEWAT	WATERFORD	INXI	LILABARI
IDPPS	PULANGPISAU	IDUPG	UJUNG PANDANG, SULAWESI	IEWES	WESTPORT	INXX	KESHOD
IDPRN	PANARUKAN, JAVA	IDWET	WAGETHE	IEWEX	WEXFORD	INXL	LEH
IDPRO	PROBOLINGGO, JAVA	IDWGP	WANGAPI, GUMITA	IEWHT	WHITEGATE	INXM	MADURAI
IDPSJ	POSO, SULAWESI	IDWXX	WAMENA	IEWIC	WICKLOW	INXR	RANCIH
IDPSS	PULAU SANDI, RIAU	IDZKL	STEENKOOOL	IEYOU	YOUGHAL	INXS	SILCHAR
IDPSU	PANGKALAN SUSU, SUMATRA	IDZRI	SERIH, IRIAN JAYA	ILACR	ACRE	INXU	ALIRANGABAD
IDPTO	PORT OKHA	IEARD	ARDMORE	ILASH	ASHOOD	INXY	KANDLA
IDPUM	POMALA, SULAWESI	IEARK	ARKLOW	ILDEV	BEER SHEBA	INXZ	PORT BLAIR, ANDAMANIS
IDPWG	PERAWANG, SUMATRA	IEBRG	BALBRIGGAN	ILETH	ELAT (ELATH)	INLHI	JODHPUR
IDRAQ	RAHA	IEBEN	BEREHAVEN	ILHAD	HADERA	INJRI	JORBAT
IDREM	REMBANG	IEBLX	BALLYKISSANE	ILHFA	HAIFA	INKAK	KAKINADA

TABLA 7

CODIGOS DE LOCALIDADES

CODIGO	NOMBRE	CODIGO	NOMBRE	CODIGO	NOMBRE	CODIGO	NOMBRE
IRKAT	KATHAWAR	INTRZ	TIRUCHIRAPALLI	IRKAS	KASHAN	ISVPN	VOPNAFJORDUR
IRKBT	KHAMBHAT	INTUT	TUTICORIN (NEW TUTICORIM)	IRKER	KERMAN	ITAGR	AGRIGENTO
IRKNU	KANPUR	INUDR	UDAIPUR	IRKHK	KHARK ISLAND	ITAHO	ALGHERO
IRKOD	KODNAR	INLMB	JAMBERGAON (GUJARAT)	IRKHO	KHORRAMSHAHR	ITALE	ALESSANDRIA
IRKOI	KOLHOLTAM	INVAD	VADINAR	IRKSH	BAKHTARAN	ITANZ	ANZIO
IRKOK	KOKA	INVEP	VEPPALODAI	IRLVP	LAVAN	ITAOI	ANCONA
IRKON	KONARAK	INVGA	VJAYAWADA	IRMHD	MASHAD	ITATX	ARBATAJ
IRKRJ	KRISHNAPATAM	INVNS	VARANASI (BENARES)	IROMH	URMEH	ITALG	AUGUSTA
IRKRK	KARIKAL	IRVTZ	VISHAKHAPATNAM	IROSM	MOSUL	ITAWO	AVOLA
IRKRW	KARWAR	IRVVA	VERAVAL	IRPMA	PORT OF MAHSHAIR	ITRDS	BRINDISI
IRLKO	LUCKNOW	IQABL	ARBAI	IRRBA	RAS DAHRGAN	ITBOY	BERGAMO
IRMAA	MADRAS	IQARK	ARAK	IRRTM	RATAWI	ITRN	BRACCIANO
IRMAH	MAHE	IQRGW	INACHDAD	IRSRB	SHYAH BANDER	ITDLO	BOLOGNA
IRMAL	MALPE	IQBSR	BASRA	IRSDX	SARI	ITBLT	BARLETTA
IRMAP	MASULIPATNAM	IQDIW	DIWANYAH	IRSMW	SAMAWA	ITBLX	BELLUNO
IRMDP	MANDAPAM	IQDOK	DOHRUK	IRSKI	SIRRI ISLAND	ITBRI	BARI
IRMCR	MANGROL	IQFAL	FALLUJA	IRSYZ	SHIRAZ	ITBZO	BOLZANO
IRMLJ	MAROLI	IQFAO	FAO	IRTNZ	TADRIZ	ITCAG	CAGLIARI
IRMRG	MARGAO	IQHIL	THILAH	IRTHR	TEHRAN	ITCAL	CALIZANO
IRMRM	MORMUGAO	IQHNT	HNT	IRUZA	ALUZSAYI	ITCAS	CASTELLAMMARE DI STABIA
IRMUR	MURAD	IQHND	HINDIYA	IRZAH	ZAHEDAN	ITCEC	CECINA
IRNAG	MAGPUR	IQKID	ISKANDARIYHA	IRZDR	CHAH-DAIAR	ITCIB	CHIOGGIA
IRNAN	NANCONWRE	IQISM	MOJSH	ISAEY	AKUREYRI	ITCIA	ROMA CIAMPINO APT
IRNAV	NAVALAKHI	IQKAR	KARBALA	ISAKR	AKRANES	ITCLF	CARLOFORTE
IRNEE	NEENCHAKARA	IQKFA	KUFA	ISBU	BILDADALUR	ITCTA	CATANA
IRNEL	NELLORE	IQKHA	KHOR AL MAYA	ISBLO	BLONDJOS	ITCTR	CASTELLAMMARE DEL GOLFO
IRNPT	NAGAPPATTINAM	IQKIK	KIRKUK	ISBOR	BORGARNES	ITGTW	GROTONE
IRNSA	NIWA SI EVA	IQKUT	AL KUT	ISDOV	DOLINGAVIRK	ITGVV	GIVIAVECCIA
IROKH	OKHA	IQMAB	MINA AL BAKIR	ISDJU	DJUPVOGUR	ITFAL	FALCONARA
IRPAN	PANAJI, GOA	IQMAN	MANDALI	ISEFJ	ESKIFJORDUR	ITFCO	ROMA FIUMICINO APT
IRPAT	PATNA	IQMAW	MAWSIL	ISEGS	EGLSSTADIR	ITFER	FERMO
IRPAV	ALBERT VICTOR (BEHERA)	IQNAS	NAJAT	ISFAG	FAJURHOLSMYRI	ITFIO	FIUMICINO
IRPBD	PORBANDAR	IQNMA	NUMANYA	ISFAS	FASKRUDSFJORDUR	ITFLR	FIRENZE
IRPGH	PANTNAGAR	IQNRH	HASSIRIYAH	ISFLI	FLATEYRI	ITFOL	FOLLONICA
IRPID	PORT INDAI	IQOSM	MOSUL	ISGJR	GUJGUR	ITFRL	FORLI
IRPIN	PINDHARA	IQRMD	RAMADI	ISGRY	GRIMSEY	ITGAE	GAETA
IRPNM	PANAMBUR, VA MANGALORE	IQRTM	RATAWI	ISHFF	HAFHARFJORDUR	ITGAL	GALLIPOLI
IRPNQ	POONA	IQSAM	SAMARA	ISHFN	HOFN	ITGEA	CELA
IRPNY	PONDICHERY	IQSBA	SHUAIDA	ISHVJ	HVALFJORDUR	ITGGA	GENOA
IRPRT	PARADIP	IQSYH	SULAIMANIYAH	ISHVK	HOLMAVIK	ITGRG	GRIGLIASCO
IRPLI	PULICAT	IQTKI	TIKRIT	ISHVM	HVAMSTANGI	ITGHS	CROSSETO
IRPUR	PURI	IQUDR	UMM QASR	ISHZK	HUSAVIK	ITGZA	GORIZIA
IRQJI	QUILON	IQZUB	AL ZUBAIR	ISIFJ	ISAFJORDUR	ITIMP	IMPERIA
IRRAJ	RAJKOT	IRABD	ABADAN	ISKEF	KEFLAVIK	ITLIG	LICATA
IRRAM	RAMESHWARAM	IRAMR	AMARA	ISKJF	SKERJAFJORDUR	ITLIN	MILANO-LINATE
IRRAT	RATHAGRI	IRASR	ASTARA	ISANVA	MYVATN	ITLIV	IIVORNO
IRRED	REDI	IRAWZ	AHWAZ	ISOFJ	OLAFSFJORDUR	ITLMP	LAMPELUSA
IRRPR	RAIPUR	IRAZD	YAZD	ISOLI	OLAFSVIK	ITMAG	MAGHISI
IRRRI	RAIRI	IRBDH	BANDAR LENGEH	ISPFJ	PATREKSFJORDUR	ITMAZ	MAZARA DEL VALLO
IRSAL	SALAYA	IRRKM	BANDAR KHOMEINI	ISREK	REYKJAVIK	ITMDA	MADDALENA
IRSHI	SHIRODA	IRBMR	BANDAR MASHUR	ISRFJ	REYDARFJORDUR	ITMOC	MARINA DI CARRARA
IRSKK	SIKA	IROND	BANDAR ABDAS	ISRFN	RAUFARHOFN	ITMEL	MELLU
IRSTV	SURAT	IRBPR	BANDAR SHAIPOUR	ISSAK	SAUDARKROKUR	ITMFR	MARIT DOHIA
IRSKR	SRINAGAR	IRBUZ	BUSHEHR	ISSEJ	SEYDGFJORDUR	ITML	MILANO
IRTAD	TADRIP	IRCYT	CYRUS TERMINAL	ISSU	SKLUFJORDUR	ITMA	MOLINELLA
IRTEL	TELLICHERY	IRDCN	BASARGAN	ISSTR	STRAUMSVIK	ITMLZ	MILAZZO
IRTEZ	TEZPUR	IRHEJ	HENJAM	ISSUY	SUDUREYRI	ITMNF	MONFALCONE
IRTHR	TIRUPATI	IRHOR	HORMUZ	ISSYK	STYKKISHOLMUR	ITMNP	MONOPOLI
IRTIY	TIVRI	IRHTP	HARTA POINT	ISTEY	THINGEYRI	ITMOD	MODENA
IRTRA	TRANQUEBAR	IRIFN	ISFAHAN	ISTHH	THORLAKSHOFN	ITMOL	MOLFETTA
IRTRV	TRIVANDRUM	IRJAK	JASK	ISVEY	VESTMANNAEYJAR	ITMRA	MARSALA

TABLA 7

CODIGOS DE LOCALIDADES

CODIGO	NOMBRE	CODIGO	NOMBRE	CODIGO	NOMBRE	CODIGO	NOMBRE
ITNSA	MASSA	ITTRS	TRIESTE	JPETA	ETAJIMA, HIROSHIMA	JPMJI	MIYAJIRI
ITNSN	MESSINA	ITTRV	TREVISO	JPFHR	FURUHARA, HOKKAIDO	JPMKO	INOUE, NAGOSHIMA
ITNKP	MILANO MALPENSA	ITUDN	UDINE	JPFKA	FUKAYA	JPMNS	INNOCHIYAMA, HIROSHIMA
ITNAP	NAPOLI	ITVAD	VADYDOLICENA	JPFKJ	FUKUJI, FUKUJI	JPMSE	ISE, MIYAGI
ITOLB	OLBIA (TERRANOVA)	ITVCE	VENEZIA	JPFKM	FUKUSHIMA, NAGASAKI	JPMSC	ISHIKAWA, OKINAWA
ITOTN	ORTONA	ITVDO	VADO LICCIA	JPFKS	FUKUSHIMA, HOKKAIDO	JPMSE	ISHIKAWA, HOKKAIDO
ITOTO	OTRANTO	ITVIA	VIAREGGIO	JPFKY	FUKUYAMA, HIROSHIMA	JPMSE	ISHINOMAKI, MIYAGI
ITPAZ	PORTO AZZURRO	ITVLM	VALMADRERA	JPFNB	FUNABASHI, CHIBA	JPMSS	ISHIKARIWAN-SHINKO, HOKKAIDO
ITPCS	PORTO CORSINI	ITVRN	VERONA	JPFNK	FUNAKAWA, AKITA	JPMTO	IWOZAKI, HIROSHIMA
ITPOA	PADOVA	ITVSO	VASTO	JPFNS	FUNAKI, TOYAMA	JPMWJ	IWOJIMA, NAGASAKI
ITPEG	PERUGIA	JMALP	ALLIGATOR POND	JPFNU	FUKUE, NAGASAKI	JPMWL	IWAKIJIMA, YAMAGUCHI
ITPEM	PORTO FEMEDOCLE	JMKLR	BLACK RIVER	JPFUK	FUKUOKA, FUKUOKA	JPMWN	IWAMAI, HIROSHIMA
ITPES	PESARO	JMBWN	BOWDEN	JPFUT	FUTAJIMA, FUKUOKA	JPMWO	IWOITO, TOKYO
ITPFE	PORTOFERRAIO	JMFNH	FALMOUTH	JPGAJ	YAMAGATA, YAMAGATA	JPMYM	IYOMOSHIMA, EHIME
ITPFX	PORTO FOSS (SARROCI)	JMGOT	GEORGETOWN	JPGAM	GAMAGORI, AICHI	JPMZH	IZUHARA, NAGASAKI
ITPOL	PORTOGLIOMI	JMKIN	KINGSTON	JPGOI	GOI, CHIBA	JPMZO	IZUMIO, SHIMANE
ITPCN	PORTO NOGARO	JMJBV	MONTEGO BAY	JPGON	GONOURA, NAGASAKI	JPMZS	IZUMISANO, OSAKA
ITPIO	PIONIERO	JMNVJ	MANDEVILLE	JPHAR	HARU, HIROSHIMA	JPKAD	KANDA, HIROSHIMA
ITPLO	PILOTELLO	JMOGJ	OGI NO RIOS	JPHAC	HACHINOHE JIMA, TOKYO	JPKAN	KANAN, WAKAYAMA
ITPMA	PORTO MARGHERA	JMORG	ORACA BESSA	JPHAG	HAGI, YAMAGUCHI	JPKAM	KAMETOKU, KAGOSHIMA
ITPMF	PARMA	JMPEV	PORT ESQUIVEL	JPHAN	HANNAN (KISHIWADA), OSAKA	JPKAR	KARATSU, SAGA
ITPMO	PALESTRA	JMPKS	PORT KAISER	JPHAS	HASHIHAMA, EHIME	JPKAS	KASE, NAGASAKI
ITPML	PANTELLERIA	JMPMO	PORT MORANT	JPHBK	HIBIKINADA, FUKUOKA	JPKAT	KATSUKURA, WAKAYAMA
ITPOK	POKE	JMPOT	PORT ANTONIO	JPHDA	HANDA, AICHI	JPKAW	KAWAUCHI, AOMORI
ITPOM	POMEZIA	JMPRI	PORT RHODES	JPHED	HEDONO, KAGOSHIMA	JPKBI	KOBU, HOKKAIDO
ITPOZ	POZZUOLI	JMPRO	PORT ROYAL	JPHFI	HEIANZA, OKINAWA	JPKCZ	KOCHI, KOCHI
ITPRE	PRESSURO	JMSAW	ST ANNS BAY	JPHHE	HACHINOHE, AOMORI	JPKHR	HIBARA, HIROSHIMA
ITPRI	PRIOLO	JMSRI	SALT RIVER	JPHIR	HIGASHIHARIMA, HYOGO	JPKH	KIHE, KAGOSHIMA
ITPSA	PRISA	JOAMM	AMMAN	JPHIA	HIGARI, FUKUOKA	JPKU	MIGATA, MIGATA
ITPSS	PORTO SANTO STEFANO	JOAQB	ADABA FREE ZONE	JPHIB	HIBI, OKAYAMA	JPKK	KIKUMA, EHIME
ITPTC	PORTICI	JOAQQ	ADABA (EL AKABA)	JPHIJ	HIROSHIMA, HIROSHIMA	JPKIN	KINWAN, OKINAWA
ITPTO	PORTO TORRES	JPABA	ABASHI, HOKKAIDO	JPHIK	HIKI, WAKAYAMA	JPKIS	KAMASHI, IWATE
ITPVE	PORTO VESME (PORTOSCUSO)	JPABO	ABOSHI, HYOGO	JPHIM	HIMEJI, HYOGO	JPKJ	KUJI, IWATE
ITQCS	COSENZA	JPABU	ABURATSU, MIYAZAKI	JPHIN	HINASE, OKAYAMA	JPKKJ	KITA KYUSUJI, FUKUOKA
ITQDZ	CATANZARO	JPACH	ACHISU, YAMAGUCHI	JPHIR	HIROO, HOKKAIDO	JPKKM	KATAKAMI, OKAYAMA
ITQSS	SASSARI	JPAIK	AIKAWA, NIIGATA	JPHIS	HIKOSHIMA, YAMAGUCHI	JPKKW	KANOKAWA, HIROSHIMA
ITRAN	RAVENNA	JPAIN	AINOURA, NAGASAKI	JPHID	HAKODATE, HOKKAIDO	JPKKY	KIKAGA SHIMA, OKINAWA
ITREG	REGGIO CALABRIA	JPAIO	AIOI, HYOGO	JPHKN	HEKINAN, AICHI	JPKMA	KAMA, MIYAGI
ITRIV	RIVALTA SCRIVIA	JPAJX	AJA, OKINAWA	JPHKR	HAKARI, YAMAGUCHI	JPKMI	MIYAZAKI, MIYAZAKI
ITRJA	RIO MARINA	JPAKA	AKASHI, HYOGO	JPHKS	HAKATASHIMA, EHIME	JPKMJ	KUMAMOTO, KUMAMOTO
ITRIM	RIMINI	JPAKE	AKKESHU, HOKKAIDO	JPHKT	HAKATA, FUKUOKA	JPKMQ	KOMATSU, ISHIKAWA
ITRNE	REGGIO NELL EMILIA	JPAKJ	AKASHI, HOKKAIDO	JPHMD	HAMADA, SHIMANE	JPKMS	KUMESHI, OKINAWA
ITROG	ROGOREDO, MILAN	JPAKT	AKITSU, HIROSHIMA	JPHMM	HAMAMATSU, SHIZUOKA	JPKMT	KIMTSU, CHIBA
ITROM	ROMA	JPAMA	AMAGASAKI, HYOGO	JPHNA	HANAMAKI, IWATE	JPKND	KANDA, FUKUOKA
ITRPT	RIPOSTO	JPANA	ANAN, TOKUSHIMA	JPHND	HANEDA APTI TOKYO	JPKNI	KINIKURA, AICHI
ITRRO	SORRENTO	JPANE	ANEASAKI, CHIBA	JPHIR	HIRAO, YAMAGUCHI	JPKNY	KONRYA, KAGOSHIMA
ITRUB	RUBIERA	JPAOJ	AOMORI, AOMORI	JPHRH	HIROHATA, HYOGO	JPKNZ	KANAZAWA, ISHIKAWA
ITSAL	SALERNO	JPAON	AONAE, HOKKAIDO	JPHRO	HIRO, HIROSHIMA	JPKOJ	KAGOSHIMA, KAGOSHIMA
ITSRI	SIRACUSA	JPARA	ARARI, SHIZUOKA	JPHRR	HIRARA, OKINAWA	JPKOK	KOKURA, FUKUOKA
ITSMI	SANTA MARIA	JPASJ	AMAMI O SHIMA, KAGOSHIMA	JPHSM	HOSOSHIMA, MIYAZAKI	JPKOM	KOMATSUNIMA, TOKUSHIMA
ITSPA	SANTA PANAZIA	JPATM	ATSUMI, AICHI	JPHTC	HITACHI, IBARAGI	JPKON	KONOSHIMA, OKAYAMA
ITSPE	LA SPEZIA	JPAXT	AKITA, AKITA	JPHTR	HATERUMA, OKINAWA	JPKRE	KURE, HIROSHIMA
ITSRE	SAN REMO	JPBPJ	DEPPI, OITA	JPHCI	ICHIHARA, CHIBA	JPKRI	KURIJIMA, KANAGAWA
ITSUF	LAMEZIA TERME	JPCHB	CHIBA, CHIBA	JPHCK	ICHIKAWA, CHIBA	JPKRS	KURUSHIMA, EHIME
ITSVN	SAVONA	JPCJH	CHINA, KAGOSHIMA	JPHCJ	IEJIMA, OKINAWA	JPKSA	KATAOKA, OKAYAMA
ITAL	TALAMONE	JPCHO	CHOSHU, CHIBA	JPHIA	NIHAMA, EHIME	JPKSD	KASADO, YAMAGUCHI
ITTAR	TARANITO	JPCTA	CHITA, AICHI	JPHIN	NISHINOOTE, KAGOSHIMA	JPKSK	KUROSAKI, FUKUOKA
ITTOA	TORRE ANNUNZIATA	JPCTS	CHITOSE APTISAPORO, HOKKAIDO	JPHKE	KEJIMA, NAGASAKI	JPKSM	KASHIMA, IBARAGI
ITTPS	TRAPANI	JPEMJ	EMUKAI, NAGASAKI	JPHKI	KI, NAGASAKI	JPKSN	KESENJIMA, MIYAGI
ITTRI	TERMINI IMERESES	JPENO	ENOURA, SHIZUOKA	JPHMR	IMABARI, EHIME	JPKTD	KITADAITO, OKINAWA
ITTRN	TORNO	JPESI	ESASHI, HOKKAIDO	JPHMI	IMARI, SAGA	JPKTI	KATAICHI, HIROSHIMA

TABLA 7

CODIGOS DE LOCALIDADES

CODIGO	NOMBRE	CODIGO	NOMBRE	CODIGO	NOMBRE	CODIGO	NOMBRE
JPKUC	KUCHINOTSU, NAGASAKI	JPNCO	NAGOYA, AICHI	JPSBS	SHIBUSHI, KAGOSHIMA	JPTKN	TOKUNOSHIMA, KAGOSHIMA
JPKUD	KUDAMATSU, YAMAGUCHI	JPNGS	NAGASAKI, NAGASAKI	JPSDJ	SENDAI, MIYAGI	JPTKR	TOKORO, HOKKAIDO
JPKUH	KUSHIRO, HOKKAIDO	JPNJU	NOIUEJI, AOMORI	JPSOO	RYDTSU SADO, NIIGATA	JPTKS	TOKUSHIMA, TOKUSHIMA
JPKUJ	KUSHIMOTO, WAKAYAMA	JPNHR	NISHIHARA, OKINAWA	JPSOU	SODEGAURA, CHIBA	JPTKT	TAKEOTOYO, AICHI
JPKUM	YAKUSHIMA, KAGOSHIMA	JPNIC	NICHINAN, MIYAZAKI	JPSEN	SENDAI, KAGOSHIMA	JPTKY	TOKUYAMA, YAMAGUCHI
JPKUR	KATSURARA, OMBIA	JPNJA	ATSUGI, KANAGAWA	JPSGI	SHIGETOMI, KAGOSHIMA	JPTMI	TSURUMI, OITA
JPKUS	KUSUDOMARI, NAGASAKI	JPNNO	NANAJO, ISHIKAWA	JPSGM	SHOGAMA, MIYAGI	JPTMK	TOMAKOMAI, HOKKAIDO
JPKWN	KAWANOE, EHIME	JPNOR	NOBEOKA, MIYAZAKI	JPSHB	NAKASHIBETSU, HOKKAIDO	JPTMR	TOMARI, OKINAWA
JPKWS	KAWASAKI, KANAGAWA	JPNRT	NARITA APT/TOKYO	JPSHG	SHINAGAWA, TOKYO	JPTND	TONDA, YAMAGUCHI
JPKWZ	KASHIWAZAKI, NIIGATA	JPNRU	NARUTO, TOKUSHIMA	JPSHI	SHIMOSHIMA, OKINAWA	JPTNE	TANEGASHIMA, KAGOSHIMA
JPKZU	KISARAZU, CHIBA	JPNRS	NOSHORO, AKITE	JPSIM	SHIRAHAMA, WAKAYAMA	JPTNI	TSUNESHIMA, HIROSHIMA
JPMAE	MAEASHI, GUNMA	JPNRSJ	NAGASU, FUKUOKA	JPSIN	SHINGI, WAKAYAMA	JPTNJ	TANOURA, FUKUOKA
JPMAG	MATEGATA, EHIME	JPNUM	NUMAZU, SHIZUOKA	JPSIR	SHIRI, HOKKAIDO	JPTOB	TOBA, MIE
JPMAI	MAIZURU, KYOTO	JPNYO	NANYO, YAMAGUCHI	JPSHS	SHIMONOSEKI, YAMAGUCHI	JPTOG	TOKI (TOGI), ISHIKAWA
JPMAK	MAKIYAMA, FUKUOKA	JPOBM	OBAMA, FUKUI	JPSKA	SHIMOKITA, AOMORI	JPTOK	TOKACHI, HOKKAIDO
JPMAR	MARUGAME, KAGAWA	JPOBO	OBHRO, HOKKAIDO	JPSKD	SAKAIDE, KAGAWA	JPTOM	TOMOKA, TOKUSHIMA
JPMAT	MATSUSHIMA, NAGASAKI	JPOFT	OFUNATO, IWATE	JPSKM	SHIKAMA, HYOGO	JPTON	TONOURA, MIYAZAKI
JPMAY	MATSUYA (MATSUE)	JPOGA	OGASAWARA, TOKYO	JPSKT	SAKATA, YAMAGATA	JPTOT	TOTORO, MIYAZAKI
JPMBE	MOBETSU, HOKKAIDO	JPOGF	OGIYUSHI, HOKKAIDO	JPSKW	SHINKAWA, AICHI	JPTOU	TOYO, EHIME
JPMEI	MEHAMA, FUKUOKA	JPOGN	YOHAGUNI JIMA, OKINAWA	JPSMA	SOJIMA, FUKUSHIMA	JPTOY	TOYAMA, TOYAMA
JPMER	MERARA, HIROSHIMA	JPOIG	OHGAWA, SHIZUOKA	JPSMB	SHIMABARA, NAGASAKI	JPTFA	TARAMAJIMA, OKINAWA
JPMHI	MHONOSEKI, SHIMANE	JPOIM	OSHIMA, TOKYO	JPSMD	SHIMODA, SHIZUOKA	JPTFG	TSURUGA, FUKUI
JPMI	MIKE, FUKUOKA	JPOIR	OKUSHIRI, HOKKAIDO	JPSME	SAME, AOMORI	JPTRK	TSURIKAKE, HOKKAIDO
JPMIN	MINAMATA, KUMAMOTO	JPOIT	OITA, OITA	JPSMK	SAMUKAWA, CHIBA	JPTRM	TSURUMI, KANAGAWA
JPMIS	MISUMI, KUMAMOTO	JPOKA	OKINAWA, OKINAWA	JPSMN	SHIMAMAKI, HOKKAIDO	JPTSG	TAKASAGO, HYOGO
JPMY	MIYAZU, KYOTO	JPOKD	OKADAMA APT/SAPPORO, HOKKAIDO	JPSMN	SAKAIMINATO, TOTTORI	JPTSU	TSUSHIMA, NAGASAKI
JPMZ	MIZUSHIMA, OKAYAMA	JPOKE	OKINO ERABI, KAGOSHIMA	JPSMT	SHIMOTSU, WAKAYAMA	JPTSK	TSURISAKI, OITA
JPMJR	MITAJIRI, YAMAGUCHI	JPOKI	OKI, SHIMANE	JPSMZ	SUMIZU, SHIZUOKA	JPTSM	TAKASHIMA, NAGASAKI
JPMKS	MITSUKOSHIMA, HIROSHIMA	JPOKJ	OKAYAMA, OKAYAMA	JPSPK	SAPPORO, HOKKAIDO	JPTSO	TESHO, HOKKAIDO
JPMKW	MUKAWA, AICHI	JPOKO	YOKOTA APT/TOKYO	JPSRK	SHIROSAKI, IWATE	JPTSU	TSU, MIE
JPMNB	MEWANEETSU, HOKKAIDO	JPOKT	OKITSU, SHIZUOKA	JPSSO	SASEDO, NAGASAKI	JPTSZ	TOSASHIMIZU, KOCHI
JPMND	MINAMI OAITO, OKINAWA	JPOMJ	OMURA, NAGASAKI	JPSSJ	SHISAKAJIMA, EHIME	JPTTJ	TOTTORI, TOTTORI
JPMNJ	MATSUMOTO, NAGANO	JPOMS	OMISHIMA, EHIME	JPSSK	SAISAKI, HIROSHIMA	JPTTY	TATEYAMA, CHIBA
JPMNY	MIYAKOJIMA, OKINAWA	JPOMT	OMINATO, AOMORI	JPSTD	SETODA, HIROSHIMA	JPTYM	TSUYAMA, FUKUI
JPMNG	MATSUNAGA, HIROSHIMA	JPOMU	OMUTA, FUKUOKA	JPSTN	SETANA, HOKKAIDO	JPTYO	TOKYO, TOKYO
JPMOJ	MATSUOKA	JPOMZ	OMAEZAKI, SHIZUOKA	JPSTO	SAKITO, NAGASAKI	JPTZK	TSUCHIZAKI, AKITA
JPMOR	MORI, HOKKAIDO	JPONA	ONAHAMA, FUKUSHIMA	JPSTU	SUTSU, HOKKAIDO	JPUBJ	UBE, YAMAGUCHI
JPMRT	MUROTSU, YAMAGUCHI	JPONB	ONNEBETSU, HOKKAIDO	JPSTZ	SAITOZAKI, FUKUOKA	JPUCH	UCHIUMI, MIYAZAKI
JPMRW	MORIOKA, IWATE	JPOND	ONODA, YAMAGUCHI	JPSUK	SUKUMO, KOCHI	JPUCR	UCHIURA, ISHIKAWA
JPMSE	MISAWA, AOMORI	JPONG	OHAGAWA, MIYAGI	JPSUM	SUMINOE, SAGA	JPUCU	UCHIURA, FUKUI
JPMSE	MASHKE, HOKKAIDO	JPOH	ONSHI, EHIME	JPSUZ	SUZAKI, KOCHI	JPUGU	UGUSU, SHIZUOKA
JPMTH	MITSURAMA, EHIME	JPONO	ONOMICHI, HIROSHIMA	JPSYZ	SHIRIYAZAKI, AOMORI	JPUH	URU, HIROSHIMA
JPMTM	MATSUMAE, HOKKAIDO	JPONU	ONUKI, NAGASAKI	JPSZK	SENZAKI, YAMAGUCHI	JPUKB	KOBE, HYOGO
JPMTR	MITSURE, FUKUOKA	JPOSA	OSAKA, OSAKA	JPSZU	SHIZUKA, SHIZUOKA	JPUKY	KYOTO, KYOTO
JPMUR	MUROH, HOKKAIDO	JPOSM	OSHIMA, NAGASAKI	JPTAD	TADOTSU, KAGAWA	JPUJO	UENO, OKAYAMA
JPMUS	MUKAISHIMA, HIROSHIMA	JPOTK	OTAKE, HIROSHIMA	JPTAE	TANABE, WAKAYAMA	JPUNT	UNTEN, OKINAWA
JPMYE	MIYAKE JIMA APT/TOKYO	JPOTM	OTOMI, FUKUI	JPTAH	TAKAHAMA, EHIME	JPUOZ	UOZU, TOYAMA
JPMYJ	MATSUYAMA, EHIME	JPOTR	OTARU, HOKKAIDO	JPTAK	TAKAMATSU, KAGAWA	JPURG	URAGA, KANAGAWA
JPMYK	MIYAKO, IWATE	JPOTU	OTSU, SHIGA	JPTAM	TANANO, OKAYAMA	JPURK	URAKAWA, HOKKAIDO
JPMNA	NAGAURA, NAGASAKI	JPOWA	OWASE, MIE	JPTAN	TANAGAWA, OSAKA	JPUSH	USHIMADO, OKAYAMA
JPMAD	NADAHAMA, HYOGO	JPRBJ	REBUN, HOKKAIDO	JPTAU	Taura, SHIZUOKA	JPUSJ	USUMI, HOKKAIDO
JPMAG	NAGAJIMA, SHIMANE	JPRIS	RISHIRI, HOKKAIDO	JPTBN	TACHIBANA, TOKUSHIMA	JPUSK	USUKI, OITA
JPMAH	NAHA, OKINAWA	JPRMI	RUMOI, HOKKAIDO	JPTBI	TORITA, FUKUOKA	JPUSL	USUNOURA, NAGASAKI
JPMAX	NAKAGUSUKU, OKINAWA	JPRNJ	YORONJIMA, KAGOSHIMA	JPTGM	TAGUMA, HIROSHIMA	JPUNA	UNAJIMA, EHIME
JPMAO	NAOETSU, NIIGATA	JPSAE	SAEKI, OITA	JPTGO	TAGONOURA, SHIZUOKA	JPWAD	WADOMARI, KAGOSHIMA
JPMAS	NAOSHIMA, KAGAWA	JPSAG	SAGANOSEKI, OITA	JPTMI	TANOHAMA, IWATE	JPWAK	WAKAYAMA, WAKAYAMA
JPMAZ	NAZE, KAGOSHIMA	JPSAI	SAIGO, SHIMANE	JPTHR	TAKEHARA, HIROSHIMA	JPWAM	WAKAMATSU, FUKUOKA
JPMEM	NEMURO, HOKKAIDO	JPSAJ	SAIJO, EHIME	JPTHS	TOYOHASHI, AICHI	JPWJM	WAJIMA, ISHIKAWA
JPMGH	NAGAHAMA, EHIME	JPSAK	SAKAI, OSAKA	JPTKA	TOKAI, AICHI	JPWKJ	WAKAHAI, HOKKAIDO
JPMGI	MEGHSI	JPSAM	SAMANI, HOKKAIDO	JPTKK	TAKAOKA, TOYAMA	JPYAD	YAMADA
JPMCK	NAGAKUSHI, NAGASAKI	JPSBK	SAKAISENBOKU (SENBOKU), OSAKA	JPTKM	TAKUMA, KAGAWA	JPYAE	YAEYAMA, OKINAWA

TABLA 7

CODIGOS DE LOCALIDADES

CODIGO	NOMBRE	CODIGO	NOMBRE	CODIGO	NOMBRE	CODIGO	NOMBRE
JPYAM	YAMAKAWA, KAGOSHIMA	KRCJU	CHEJU	LRCPA	CAPE PALMAS	MAAHJ	AL HOCEIMA
JPYAN	YANAL, YAMAGUCHI	KRINC	INCHEUN	LRFIM	FIMDO	MAASI	ASLAIH
JPYAT	YATSUSHIRO, KUMAMOTO	KRKAN	XWANGYANG	LRFOY	FOYA	MAAZE	AZEMMOUR
JPYBT	YUBETSU, HOKKAIDO	KRKPO	POHANG	LRGDS	GRAND MASSA	MACAS	CASABLANCA
JPYGJ	YOMAGO, TOTTORI	KRKUV	KUNSAN	LRGRC	GRAND CESS	MAELJ	EL JADIDA
JPYKK	YOKKACHI, MIE	KRKWJ	XWANGJU	LRGRE	GREENVILLE	MAESS	ESSAOURA
JPYKS	YOKOSHIMA, HIROSHIMA	KRMAS	MASAN	LRHAR	HARPER	MAFEZ	FEZ
JPYMG	YAMAGUCHI, YAMAGUCHI	KRMPK	MOKPO	LRHDL	HARBEL	MALAR	LARACHE
JPYOK	YOKOIYAMA, KANAGAWA	KRMLK	MUKHO	LRMAR	MARSHALL	MAMAZ	MAZAGAN
JPYOS	YOKOSUKA, KANAGAWA	KROKP	OKPO	LRMLW	MONROVIA	MAMOG	MOGADOR
JPYOU	YOURA, OITA	KRPIJ	PUSAN	LRMA	MIBA	MAMOI	MOHAMMEDA
JPYSU	YOSHIMIZU, HIROSHIMA	KRPSJ	YOSU	LRROX	ROBERTSPONT	MAHNI	NADOR
JPYUR	YURA, WAKAYAMA	KRSEL	SEOUL	LRRCV	RIVERCESS	MANNA	KENTRA (ex PORT L'YAUVEY)
JPYWH	YAWATAHAMA, EIJI	KRSHO	SOKCHO	LRBAB	SARIOE BAY	MAOUD	OUJDA
JPYWT	YAWATA, FUKUOKA	KRSUK	SAMCHOK	LRSAZ	SASSTOWN	MAOZZ	OUARZAZATE
JPYZU	YAZU, SAZUOKA	KRTAE	TAEGU	LRSMI	SINOE	MARAK	MARRAKACHI
KEKIS	KISUMU	KRUSH	ULSAN	LRTHG	TCHEN	MARDA	RAMAT
KEKJU	KUJANG	KWJAH	JAMRAN	LRTRT	TRADE TOWN	MASAL	SALE
KELAU	LAMU	KWJRD	JEDEL DIANA	LRUCN	BUCHANAN	MASFI	SAFI
KEMBA	MOMBASA	KWJUA	JUJYMAH	LRVOI	VOIJAMA	MAING	TANGIER
KEUYD	MALINDI	KWKWI	KUWAIT	LSLES	LESOLENG	MATTA	TAN TAN
KEMBO	MARONI	KWKWM	KHOR AL MUFATTA	LSMKH	MOKHOTLONG	MATTU	TETUAN
KEWL	MARONI-WILSON APT	KWMFA	MINA AL AJMAKH	LSMSU	MASERI	MCMON	MOHAGO
KGFRU	DISHKEK (ex FRIJNZE)	KWMBB	MINA ABD ALLAH	LSMKU	MKAUS	MDYRS	PERESTOVITSA
KHCHC	CHIKO	KWMSB	MINA SAUD	LSSEK	SEKONGHONG	MDKIV	KISHINEV
KHKKO	KAS KONG	KWRAK	RAS AL KHAFJ	LSSEK	SEMONGKONG	MDUNG	UNGENTY
KHKOS	KOAPONGSOM	KWSAA	SHUJABA	LSHBB	THABA-TSEKA	MGADK	ANDROKA
KHPNH	PHNOM PENH	KWSWK	SHUWAKI	LTKLJ	KLAIPEDA	MGAMB	AMRILIOE
KHSHH	SHANOUKVILLE	KYCYB	CAYMAN BRACIS	LTVNO	VILNIUS	MGAMP	AMPANHY
KIAEA	ABEMAMA	KYCGM	GRAND CAYMAN	LULUX	LUXEMBOURG	MGANA	ANTALAJA
KIAMS	ARORAE ISLAND	KYGGC	GEORGETOWN, GRAND CAYMAN	LVLPK	LKEPAYA	MGDIK	BRICKAVILLE
KIBBG	BUKITARI	KYLYB	LITTLE CAYMAN	LVPLA	PALDISKI	MGDKU	BETIOKY
KIBEZ	BERU	KZAKX	AKHITUBINSK	LVRIX	RIGA	MGBMD	BELO
KICXI	CHRISTMAS ISLAND	KZALA	ALMA ATA	LVVNT	VENTSPILS	MGBPY	BESALAMPY
KIFIS	FANNING ISLANDS	LAVTE	VIENTIANE	LYABA	AL BAYDA	MGDRR	BARRENSLANDS
KIMBK	MAIANA	LDOEY	BEIRUT	LYAKF	AL KHOFRA (KUFRA)	MGDIE	DIEGO SUAREZ (ANTISIRENANA)
KIMTK	MAKIN ISLAND	LBCHK	CHIEKKA	LYAPO	APOLLONIA	MGDOA	DOANY
KIMZK	MARAKEI	LBKYE	TRIPOLI	LYBAR	EL BARDIA	MGOWB	SOALAJA
KIRKO	NKUNALI	LBOUZ	OUZAI	LYREN	DINGAZI (DENGHAZI)	MGFTU	FORT DAUMBIN (TOALAGHARD)
KINON	NORONJI	LROJN	JOUNEH	LYDJA	BUERT EL HSUN	MGHIV	HELLVILLE
KIOTI	ONOTOA	LBRST	RAS SELATA	LYDRX	DARNAH	MGIVA	ANALAJA
KIPHO	PHOENIX ISLANDS	LBSAY	SAYDA	LYESI	ES SIDER	MGIVA	AMIDANIA
KITBF	TABTEUEA NORTH	LBSDF	SIDON	LYGHT	GHAT	MGJJA	MANIA
KITMY	TAMANA ISLAND	LBSUR	SUR (TYRE)	LYKHO	KHOMS	MGJLN	MALJINGA (MAHJANGA)
KITRW	TARAWA	LCSLU	CASTRIES	LYLMO	MARSA BREGA	MGJNJ	MANANJARY
KIRWI	WASHINGTON ISLANDS	LKBRW	BERUWALA	LYLTD	GHADAMES	MGJOD	MANOMDO
KMAJN	ANJOUAN	LKBTG	BATTICOLOA	LYMEH	MARSA EL HANJA	MGMOQ	MORONDAVA
KMDZA	OZAOUZI	LKCMB	COLOMBO	LYMRA	MSURATA	MGMKM	MOROMBE
KMAHJ	HAIYAYA APT/MORONI	LKGAL	GALLE	LYRLA	RAS LANUF	MGMYT	MANTRIANO
KMMBO	MAMOUTSOU	LKHBA	HAMBANTOTA	LYSEB	SEBHA	MGNOS	NOSSI-BE
KMNYA	MOHELI	LKJAF	JAFFNA	LYSOU	SOUSSAH	MGNOV	NOSY-VARIKA
KMYVA	MORONI	LKKAL	KALPITIYA	LYSRT	SRIE (SURT)	MGNOV	BEKLY
KNDAS	BASSETERRE, ST KITTS	LKKAY	KAYTS	LYTAG	TAGUIRA	MGRVA	FARAFANGANA
KNEVY	CHARLESTON, NEVIS	LKKNK	KANKESANTURAI	LYTIP	TRIPOLI	MGSVB	SAMBAYA
KNSKB	ST KITTS	LKMAN	MANNAR	LYTOA	TOULMEITHA	MGJFE	TULEAH (TOIARA)
KPFNJ	PYONGYANG	LKMLJ	MILATIJU	LYTOB	TOBRUK	MGJMM	TAMATAVE (TOAMASINA)
KPOEN	GENSAN	LKPPE	POINT PEDRO	LYTUK	TUKRAH	MGJNR	ANTANANRIVO
KPHGM	HUNGAM	LKRML	COLOMBO/RATMALANA APT	LYZLI	ZLITEN	MGJTS	TSARATANANA
KPHAM	NAMPO	LRTAL	TALAMANNAR	LYZUA	ZUARA	MGJVA	MORAFENODE
KPREM	BUMPYO (REMPO)	LKTRR	TRINGOMALEE	LYZUE	ZUEITINA	MGJAT	VATOMANDRY
KRCHE	CHINAE	LRCMT	CAPE MOUNT	MAAGA	AGADR	MGVEH	VEIPIPERO

TABLA 7

CODIGOS DE LOCALIDADES

CODIGO	NOMBRE	CODIGO	NOMBRE	CODIGO	NOMBRE	CODIGO	NOMBRE
MGVCH	VOHEMAR	MMPEG	PEGU	MXISJ	ISLA MUJERES	MYBLI	BATU LINGTAN, SARAWAK
MGVVB	MAHANORO	MMPKK	PAKOKKU	MXLAP	LA PAZ	MYBMA	BANDAR MAHARAM
MGVAD	ANDRIAMENA	MMPPU	PAPUN	MXLEN	LEON	MYBNG	BINATANG, SARAWAK
MGWAI	ANTSOMNY	MMRGN	YANGON	MXLZC	LAZARO CARDENAS	MYBNT	BENUT, JOHOR
MGWAK	ANKAZOABO	MMSHW	SANDOWAY	MXMAM	MATAMOROS	MYBST	DESUT (KUALA BESUT)
MGWAM	AMBATONDRAZAKA	MMTAS	TAH SALA	MXMEX	MEXICO CITY	MYBTG	DE TONG, SARAWAK
MGWBE	BEALANANA	MMTAV	TAVOY	MXMID	MERIDA	MYBTU	DINTULU, SARAWAK
MGWBO	BEROROH	MMTEN	TENASSEMIN	MXMIT	MINATITLAN	MYBWH	BAGAN LUAR (BUTTERWORTH)
MGWFI	FIANARANTSOA	MMTER	TERUTAO ISLAND	MXMTY	MONTERREY	MYDOW	DAJUNDAWI
MGWMA	MANDRITSARA	MMTHA	THATON	MXMXL	MEXICALI	MYDGN	DUNGUN (KUALA DUNGUN)
MGWMD	MANDABE	MMVIC	VICTORIA POINT	MXMZT	MAZATLAN	MYDRO	DARO, SARAWAK
MGWML	MALAIMBANDY	MMXEY	YE	MXNHM	NANCIBITAL	MYNND	ENEMU
MGWUN	MARANTSETRA	MMALN	UKAN BATOR	MXNAU	NAUTLA	MYNRM	IRITAN MELINGTANG
MGWWR	MANANARA	MMAC	MACAU	MXNLD	NUEVO LAREDO	MYIPH	IPOH
MGWFB	PORT BERGE (VAOYAD)	MPSPH	SAIPAN	MXNOG	NOGALES	MYIAM	JAMBONGAN, SARAH
MGWTA	TAMBOHORANO	MPTIQ	TINIAN	MXOAX	OAXACA	MYJBI	JOHOR BAHRU
MGWTS	TSIRANOAMANDIDY	MQDF	FORT DE FRANCE	MXOJH	OHUACA	MYKAD	KADONG, SARAWAK
MGWVK	MAHAKARA	MRAEO	AJOUN EL ATROUSS	MXPAZ	POZA RICA	MYKBA	KUALA BARAM
MGZVA	MANDRIVAZO	MRAJU	AKJOUT	MXPGO	PROGRESO	MYKBU	KOTA BELUD, SARAH
MGZWA	AHDAPA	MRAIR	ATAR	MXPIB	PORT ISABEL	MYKDE	KUALA BELUD, SARAH
MRKWA	KWALALEH	MREMN	NEMA	MXPMO	PUERTO MADERO	MYKBR	KOTA BHARU
MRMAJ	MAJURO	MRKED	KAEDI	MXPMX	PUERTO MEXICO	MYKBS	KUALA BESAR
MRKHD	CHRD	MRNDB	NOUAKHOUOU	MXPPE	PUERTO PENASCO	MYKCI	KUCHING, SARAWAK
MRSKP	SKOPE	MRNKG	NOUAKCIOTT	MXPVR	PUERTO VALLARTA	MYKEM	KEMAMAN
MLBKO	BAMAKO	MROUZ	ZOUERATE	MXREX	REYNOSA	MYKES	KEJIT
MLGAO	GAO	MRSEY	SELIBABY	MXSBS	SAN BLAS	MYKGU	KUALA GULA
MLKTX	KOUTALA	MRTIY	TIDJIKJA	MXSCR	SAN CARLOS	MYKJU	KUALA
MLKYS	KAYES	MSSNH	MONTSERRAT	MXSCX	SALINA CRUZ	MYKIM	KIMAMS, SADAH
MLMZI	MOPTI	MTMLA	MALTA (VALETTA)	MXGFI	SAN FELIPE	MYKHH	KUALA KEDAH
MLNWX	NIORO	MTRIM	QORMI	MXSLO	SAN LORENZO	MYKKP	KUKUP
MLNRH	NARA	MUPLU	PORT LOUIS	MXSMI	ISLA SAN MARCOS	MYKPT	KAPT, SARAWAK
MMAKY	AKYAR	MIRRG	RODRIGUESIS	MXSON	SONOYT	MYKPS	KUALA PERLIS
MMBIL	BILIR	MVGSN	GAN ISLAM	MXSRL	SANTA ROSALIA	MYKPU	KUALA PENYU, SADAH
MMDMO	BHAMO	MVMLE	MALE	MXTAM	TAMPICO	MYKRE	KRETY
MMBOG	BOGALE	MWBZL	BLANTYRE	MXTAP	TAPACHULA	MYKSD	KUALA SEDU
MMBSX	BASSEIN	MWKGJ	KARONGA	MXTCU	TECHALA	MYKSG	KUALA SIGAMA, SARAH
MMGAW	GANGAW	MWLLW	LILONGWE	MXTEN	TEHARO	MYKSL	KUALA SELANGOR
MMGWA	GWA	MXACA	ACAPULCO	MXTGZ	TUXTLA GUERRERREZ	MYKTI	KOTA TINGGI
MMHEB	HENZADA	MXAOB	ALVARO OBREGON	MXTIJ	TIJUANA	MYKUA	KUANTAN (TANJONG GELANG)
MMHEN	HEHO	MXAIM	ALTAMIRA	MXTPB	TOPOLORAMPO	MYKUD	KUDAT
MMHS	INSEIN	MXAVD	ALVARADO	MXTRC	TORREON	MYKUL	KUALA LUMPIR
MMKET	KENG TUNG	MXCEN	CIUDAD OREGON	MXTUX	TUXPAN	MYKUN	KUNAK, SARAH
MMKMY	KALEMYO	MXCJS	CIUDAD JUAREZ	MXVER	VERACRUZ	MYLBI	LABUAN BAJU, SARAH
MMKYA	KYAIKAT	MXCME	CIUDAD DEL CARMEN	MXVSA	VILLAHERMOSA	MYLBU	LABUAN, SADAH
MMKYP	KYAKUPYU	MXCOA	COATZACOALCOS	MXXII	ZIHUATANEJO	MYLDU	LAIAD DATU, SADAH
MMRYT	KYALK TAW	MXCPE	CAMPECHE	MXYUK	YUKALPETEN	MYLGG	LINGGA, SARAWAK
MMRW	LOKAW	MXGTM	CHE TUMAL	MXZLO	MANZAMILLO	MYLCK	LANGKAWI
MMRSH	LASHO	MXGUL	CULIACAN	MYAOR	ALOR SETAR	MYLMN	LIMBANG, SARAWAK
MMMAR	MARTABAN	MXCLN	CANCUN	MYBAG	BAGAN DATOK	MYLSM	LONG SEMADO
MMMDL	MANDALAY	MXCLU	CHIHUAHUA	MYBAT	BATU PAHAT	MYLRI	LONG SUKANG
MMMER	MERQUI	MXCVC	CUERNAVACA	MYBAU	BALI, SARAWAK	MYLUM	LUMUT
MMMLJ	MOULMEIN	MXCVM	CIUDAD VICTORA	MYDBA	BATU BATU, SADAH	MYLUN	LUNDAU, SARAWAK
MMMOE	MOMEIK	MXCZM	COZUMEL	MYDDN	BARID	MYLUT	LUTONG, SARAWAK
MMMOG	MONG ISAT	MXDGO	DURANGO	MYBDV	RANDAU, SARAH	MYLWY	LAWAS, SARAWAK
MMHIR	MURDON	MXELD	ELDORADO	MYBEL	BEURAN, SARAH	MYMFM	MEMPAKUL, SADAH
MMHWQ	MAGWE	MXESE	ENSENADA	MYBGG	BUNIAN CEGA, SARAWAK	MYMEN	MENANG
MMMYT	MYIKYINA	MXFRN	FRONTERA	MYBGU	BANGGAU, SARAH	MYMEP	MERSING
MMNMS	NAMSANG	MXGDL	GUADALAJARA	MYBIA	BIAWAK, SARAWAK	MYMKM	MUKAH, SARAWAK
MMNYU	NYALUNG-U	MXGYM	GIANYMAS	MYTKI	KOTA KINADALU, SARAH	MYMKZ	MALACCA
MMPIA	PA-AN	MXIBO	HERMOSILLO	MYBKM	BAKALALAN	MYMUA	MUAR
MMPAU	PAUK	MXISD	ISLA CEDROS	MYBLG	DELAGA, SARAWAK	MYMLR	MARUDU, SARAWAK

TABLA 7

CODIGOS DE LOCALIDADES

CODIGO	NOMBRE	CODIGO	NOMBRE	CODIGO	NOMBRE	CODIGO	NOMBRE
MYMY	MIRI, SARAWAK	MYTUN	TUNGKU	NGENU	ENUGU	NLDOK	DOKKUM
MYODN	LONG SERIDAN	MYTWU	TAWAU, SABAH	NGESG	ESGRAVOS	NLDOR	DORDRECHT
MYPAL	PALOH, SARAWAK	MYWAL	WALLACE BAY, SABAH	NGFOR	FORCADOS	NLDPS	DE POPPE-SPRINGBIEI
MYPAN	PANCHANG	MYWES	WESTON, SABAH	NGGRP	GREEK PORT	NLDRA	DRACHTEN
MYPAS	PASIR GOCOK	MZANO	ANGOCHE	NGIBA	IBADAN	NLDUI	DUIVEN
MYPAY	PAMOL	MZAPL	NAMPULA	NGJOS	JOS	NLDZL	DELFTZUL
MYPBA	PULAU BAIK, SABAH	MZBEL	BELA VISTA	NGKAD	KADUNA	NLEDE	EDE
MYPDI	PORT DICKSON	MZBEW	BEIRA	NGKAN	KANO	NLEED	EEDE
MYPED	PEDENA	MZBO	IBO	NGKOK	KOKO	NLEEM	EEMSHAVEN
MYPEN	PENANG (GEORGETOWN)	MZBOE	CHINDE	NGKUL	KULA	NLEIN	EINDHOVEN
MYPGG	PENGGARANGTANJUPENGLIH	MZINH	INHAMBANE	NGLOS	LAGOS	NLEMM	EMMEN
MYPGU	PASIR GUDANG, JOHOR	MZMAT	MATOA	NGMLI	MAIDUKURI	NLEMS	ENGELHOF
MYPH	PASIR HITAM	MZMCU	MACUSE	NGMOT	MOUDI TERMINAL	NLEUR	EUROPOORT
MYPKG	PORT KELANG (PORT SWETTENHAM)	MZMEM	MEMBA	NGOBO	QUE OBOE TERMINALEKET	NLEYS	EUSDEN
MYPKK	PENKALAN KUBOR	MZMHW	MOMA	NGOKR	OKRIKA	NLCLA	GLANERBRUG
MYPOW	PONTIAN	MZMNC	NACALA	NGONN	ONNE	NLCOX	COIRLE
MYPPI	PULAU PISANG	MZMOR	MORRUMBENE	NGORO	ORON	NLGOR	GORINCHEM
MYPRA	PRAI	MZMPM	MAPUTO	NGPEN	PENNINGTON	NLGOJ	GOKIDA
MYPRI	KUALA ROMPIN	MZMSG	MASINGA	NGPIC	PORT HARCOURT	NLGRK	GROENENDIJK
MYPTR	PULAU TAMBISAN, SABAH	MZMZO	MOCAMBOQUE	NGRDR	RIO DEL REY	NLGRQ	GROMINGEN
MYPUN	PUNANG, SARAWAK	MZNSO	NOVA SOFALA	NGSKO	SOKOTO	NLHAA	HAARLEM
MYREJ	REJANG, SARAWAK	MZPEB	PEBANE	NGSPL	SAPELE	NLIAG	DEN HAAG (S-GRAVENHAGE)
MYRNU	RANAU	MZPOL	PEMBA	NGTIK	TIKO	NLIAN	HANSWEERT
MYSAM	SAMBU, SARAWAK	MZTET	TETE	NGTIN	TINCANLAGOS	NLHAR	HARLINGEN
MYSAR	SARIKAI, SARAWAK	MZUEL	QUELMANE	NGWAR	WARRI	NLHEU	HEURNE
MYSBW	SIBU, SARAWAK	NAERS	WINDHOEK-EROSAPT	NGYOL	YOLA	NLHFD	HOOFDOORP
MYSOK	SANDAKAN, SABAH	NAIFY	GROOTFONTEIN	NIDEF	BLUEFIELDS	NLHGL	HENGLO
MYSOM	SINOLINGI	NAKMP	KETIMANSKOOP	NIDZA	BONANZA	NLHJM	HELMOND
MYSOR	SUNDAK, SARAWAK	NALUD	LUDERITZ	NICIO	CORINTO	NLHRB	S-HEERENBERG
MYSEJ	SEBANGKAT, SARAWAK	NAOMD	ORANJEMUND	NELB	EL BLUFF	NLHRL	HEERLEN AUTOWEG
MYSEL	SELALANG, SARAWAK	NAISB	TSUMEB	NIMGA	MAHAGUA	NLHRN	HOORN
MYSEM	SEMATAN, SARAWAK	NAWDH	WINDHOEK	NIPSN	PUERTO SANDINO	NLHSL	HELLEVOETSLUIS
MYSGL	KAMPONG SUNGA	NAWVR	WALVIS BAY	NIPUZ	PUERTO CAREZAS	NLHTB	S-HERTOGENBOSCH
MYSIL	SILAY	NOCMY	BELEP ISLAND	NIRNI	CORN ISLAND	NLHUR	HURST
MYSIR	SIRAN	NCDUS	DUCOS	NISU	SILVA	NLHVI	TIOEK VAN HOLLAND
MYSME	SRI MEDAN	NCHLU	HOUAILOU	NISJS	SAN JUAN DEL SUR	NLHVS	TRIVERSUM
MYSMG	SIMPANGGANG, SARAWAK	NCILP	ILE DES PINS	NIRWSP	WASPAM	NILJM	LIMBODEN
MYSMJ	SIMPUNJAN, SARAWAK	NCKNG	KONE	NIL	FLUSHING + VLISSINGEN	NLITT	IT TERVOORT
MYSMM	SEMPORNA, SABAH	NCKOC	KOUMAC	NILAAM	AALSMEER	NILKAM	KAMPEN
MYSPE	SUNGAI PAPAN ESTATE	NCNOU	NOUMEA	NLALK	ALKMAAR	NLKAP	KAPPEL EBRUG
MYSPO	SIMPANGAN, SABAH	NCPOC	MUEO	NLALM	ALMELO	NLLAN	LANWERSOOG
MYSPT	SIPITANG, SABAH	NCPOR	PORO	NLAME	AMERSFOORT	NLLID	LEIDEN
MYSRE	SUNGAI RENGIT	NCTOU	TOLHO	NLAMS	AMSTERDAM	NLLOB	LOBBITH
MYSRK	SIRIKIN, SARAWAK	NEAJY	AGADES	NLAPE	APELDOORN	NLLWR	LEELWARDEN
MYSUW	SUNGEI WAY, PORT DICKSON	NEWFO	MARADI	NLAPN	ALPHEN AAN DEN RIJN	NLMFP	METPEL
MYTAN	TELOK ANSON	NENIM	NIAMEY	NLARN	ARNHEM	NLMID	MIDDELBURG
MYTAS	TELOK INTAN	NERLT	ARLIT	NLBEH	BERGH-AUTOWEG	NLMOE	MOERDIJK
MYTBA	TANJONG BARAN	NETHZ	TAHOUA	NLBEV	REVERWIJK	NLMSL	MAASSLUIS
MYTDA	TANJONG DAWAI	NEZND	ZINDER	NLBEY	BERGELUK	NLMST	MAASTRICHT
MYTEN	TENGRU, SABAH	NFNK	NORFOLK ISLAND	NLBRD	BREDA	NLNDR	NEUW DIEP
MYTGG	KUALA TERENGGANU	NGABO	ABONNEMA	NLBRO	BROUWERSHAVEN	NLNJ	NIJMEGEN
MYTKP	TANJONG KUPANG	NGADO	ADO	NLBRR	BARENDRECHT	NLNNS	NISPEN
MYTMB	TUMBUH	NGAPP	APAPA	NLBRS	BRESKENS	NLNSC	NEUWE SCHANS
MYTNG	TOMANGGONG	NGBAD	BADAGRI	NLBZM	BERGEN OP ZOOM	NLOLZ	OLDENZAAL
MYTMI	TANJONG MANI, SARAWAK	NGBN	BENIN CITY	NLCOE	COEVORDEN	NLOSS	OSS
MYTOD	TIOMAN	NGBOH	BONNY	NLDEH	DENKAMP-FRENSDORFERHAAR	NLOVR	OLD VROENHOVEN
MYTPP	TANJONG PELEPAS	NGBRA	BRASS	NLDEY	DEVENTER	NLPAP	PAPENDRECHT
MYTRM	TELOK RAMUNA	NGBUR	BURUTU	NLDFY	DELFT	NLPER	PERNIS
MYTSR	TANJONG SURAT	NGCBQ	CALABAR	NLDHR	DEN HELDER	NLPHT	PUTTE
MYTTE	TANJUNG TENGELILI	NGDEN	DENEMA	NLDKP	DE KEMPEN	NLROO	ROOSENDAAL
MYTUM	TIMPAT	NGEKE	EKET	NLDOE	DOESBURG	NLRTM	ROTTERDAM

TABLA 7

CODIGOS DE LOCALIDADES

CODIGO	NOMBRE	CODIGO	NOMBRE	CODIGO	NOMBRE	CODIGO	NOMBRE
NLSCE	SCHVENINGEN (S-GRAVENHAGE)	NOEYD	EYDEHAVN	NOLYS	LYSAKER	NOTOM	TOMREFJORD
NLSCI	SCHIEDAM	NOFAN	FARSUND	NOMAN	MANDAL	NOTON	TONSBORG
NLSLS	SLUS	NOFAU	FAUSKE	NOMAY	MALDY	NOTOS	TROMSO
NLSLU	SLUSKIL	NOFAX	FAGERSTRAND	NOMEH	MEHAMN	NOTRD	TRONDHEIM
NLSON	SON	NOFDE	FORDE	NOMEL	MELBI	NOTSA	TVYSSEDAL
NLSPI	SPLUKENSSE	NOFFD	FLEKKEFJORD	NOMJF	MOSJOEN	NOTVE	TVEDESTRAND
NLSVG	SAS VAN GENT	NOFJL	FJELLDAL	NOMLM	MALM	NOULS	ULSTEINVIK
NLTEG	TEGELEN	NOFNE	FINSENS	NOMOL	MOLDE	NOVAL	VAKSDAL
NLTEX	TEXEL	NOFOL	FOLLAFOSS	NOMON	MONGSTAD	NOVAL	VALLOY
NLTIE	TIEL	NOFOS	FOSNAVAG	NOMON	MOIRANA	NOVAD	VARDO
NLTIB	TILDURG	NOFRK	FREDRIKSTAD	NOMRV	MURVIK	NOVDA	VOLDA
NLTIZ	TERNEUZEN	NOFRO	FLORO	NOMSS	MOSS	NOVIS	VALRO
NLUTC	UTRECHT	NOFRS	FORUS	NOHTB	HOTODDEN	NOVER	VERDAL
NLVDM	VEENDAM	NOGEN	GARDERMOENAPTOSLO	NOHVK	HARVIK	NOVST	VESINES
NLVON	VREDENDIUN	NOGLO	GLOMFJORD	NOOOD	ODDA	NPEBR	BRATNAGAR
NLVEG	VEGHIEL	NOGRE	GREAKER	NOOSF	OSLO (FAGERSTRAND)	NPDRG	DINGJIAN
NLVEL	VELSEN	NOGTD	GRINSTAD	NOOSL	OSLO	NPKAI	KAH ALI
NLVEN	VENLO	NOGVK	GJOVIK	NOOSY	NAMSOS	NPKAK	KAKARBITTA (RIJAFI)
NLVLA	VLAARDINGEN	NOHAL	HALDEN	NOOYE	OYE	NPKIM	KALIMAMANI
NLVUJ	VLISSINGEN	NOHAN	HALVORSHAVN	NOPOR	PORSGRUNN	NPPKR	POKHARA
NLVLO	VENLO AUTOWEG	NOHAR	HARSTAD	NORAM	RAMSIND	NPSIF	SIMARA
NLWAA	WAALRE	NOHAU	HALGESUND	NOREK	REKEFJORD	NPSIN	SINAMU
NLWAL	WAALHAVEN	NOHFT	HAMMERFEST	NORIS	RISOR	NRIBU	MAURII ISLAND
NLWHT	WERKHOUT	NOHMR	HAMAR	NORJU	RAMFJORDNES	NNUJE	MUE ISLAND
NLWJK	WAALWIJK	NOHOK	HOMMELVIK	NORRIS	ROROS	NZAKA	AKARON
NLWRT	WEERT	NOHOL	HOLMESTRAND	NORVK	RORVIK	NZAKI	AICKLAND
NLWSG	WINSCHOTEN	NOHOR	HORTEN	NOSAD	SANDEFJORD	NZALR	ALEXANDRA
NLWTE	WEST-TERSCHELLING	NOHOV	ORSTA-VOLDA	NOSAS	SANDNES	NZAMZ	ARDMORE
NLWTW	WINTERSWIJK	NOHRI	HAREID	NOSAU	SAUDA	NZASG	ASHBURTON
NLWTZ	WESTZAAN	NOHRY	HEROYA	NOSDZ	STORDAL	NZBHE	BLENHEIM
NLZAA	ZAADAM	NOHUS	HUSNES	NOSGJ	STRALMGUERDE	NZBIE	BURDIE
NLZEV	ZEVENAAR	NOHVG	HONNINGSVAG	NOSJA	SENJA	NZBLU	BLUFF HARBOUR
NLZIE	ZIERIKZEE	NOHVI	HAVIK	NOSKE	SKIEN	NZCGE	CAMBRIDGE
NLZOU	ZOETERWOLDE	NOHYR	HOYANGER	NOSKN	STOKMARKNES	NZCHC	CHRISTCHURCH
NLZUT	ZUTPHEN	NOHRR	IKORNES	NOSKU	SKUDEHESHAVN	NZCHE	CHEVIOT
NLZWM	ZWIJNDRECHT	NOJAR	JARLSBERG AP/TITONSBORG	NOSKX	SKOGN	NZCHT	GIATHAM ISLAND
NLZWO	ZWOLLE	NOJSS	JOSSINGHAMN	NORLA	SOLA	NZDEV	DEVONPORT
NOAAN	ARDAL	NOKJK	KJOPSVIK	NOSLG	SLAGENSTANGEN	NZTGR	DARGAVILLE
NOAAV	ALVIK	NOKKN	KIRKENES	NOSLM	SLEMESTAD	NZDPC	DEEP COVE
NOAES	ALESUND	NOKMO	KAMDO	NOSLX	SORTLAND	NZDMJ	DJINEDIN
NOAGO	AGOTNES	NOKMY	KARMOY	NOSOG	SOGNAL	NZFOR	FORTROSE
NOALF	ALTA	NOKOP	KOPERVIK	NOSPG	SARPSBORG	NZFOX	FOXTON
NOAND	ANDALSNES	NOKRA	KRAGERO	NOSPV	SPJELKAVIK	NZGRZ	GREAT BARRIER IS
NOARD	ARDALSTANGEN	NOKRS	KRISTIANSAND	NOSRH	STRANDA	NZGIS	GISBORNE
NOARE	ARENDAL	NOKSB	KONGSBERG	NOSRP	STORD	NZGMN	GREYMOUTH
NOBAR	BARUM	NOKSU	KRISTIANSUND	NOSRX	SOTRA	NZGOB	GOLDEN BAY
NOBDU	BARDUFLOSS	NOKSV	KONGSVINGER	NOSTA	SIATHELLE	NZGOS	GOSFORD
NOBGO	BERGEN	NOKVD	KVINESDAL	NOSTE	STEINKJAR	NZBKK	HOKITIKA
NOBJF	BATSFJORD	NOKYR	KYRKSATERORA	NOSTL	STEILENE	NZHLZ	HAMILTON
NOBJX	BJORKAS	NOLAD	LANGESUND	NOSUN	SUNNDALSORA	NZVGC	INVERCARGILL
NOBKD	BREKSTAD	NOLAR	LARVIK	NOSUZ	STAMSUND	NZKAK	KAIKOURA
NORBN	BRONNOYSUND	NOLDS	LINDESNES	NOSVE	SVELGEN	NZKAP	KAIAPOI
NOBOO	BOOO	NOLER	LERVIK	NOSVG	STAVANGER	NZKAT	KAITIAI
NORUV	BUVIKEN	NOLEV	LEVANGER	NOSVJ	SVOLVAER	NZKKO	KAIKOEI
NOBYG	BRATTVAG	NOLIL	LILLESAND	NOSVV	SVELVIK	NZKIF	TAKAKA
NOBYK	BREVIK	NOLKL	LAKSELV	NOSYX	SYKKYLVEN	NZKTG	KAITANGATA
NODRK	DROBAK	NOLKN	LARKOLLEN	NOTAE	TANANGER	NZLYT	LYTTTELTON
NODRM	DRAMMEN	NOLOD	LODINGEN	NOTAU	TAU	NZMAM	MAFF MONGAMAI
NOEGD	EGERSUND	NOLRI	LEIRVIK	NOTHA	TIAMSIAMI	NZMAP	MARSDEN POINT
NOELV	ELVERUM	NOLST	LILLESTROM	NOTJR	TJORVAG	NZMMU	MOUNT NAUNGAMU
NOEVE	EVENES	NOLYR	LUNGEARBYEN	NOTOF	TOFTE I HURUM	NZMON	MOUNT COOK

TABLA 7

CODIGOS DE LOCALIDADES

CODIGO	NOMBRE	CODIGO	NOMBRE	CODIGO	NOMBRE	CODIGO	NOMBRE
NZMZ	MOTUEKA	PAGN	GATUN	PEPU	PIURA	PCBAP	BARBARA
NZNE	NAPIER	PAJOE	JAQUE	PEPMT	PIMENTEL	PCBEA	BEREINA
NZNP	NEW PLYMOUTH	PAMFG	MIRAFLORES	PEPUN	PUNO	PCBMZ	BARU
NZNS	NELSON	PAMNP	LAS MINAS	PERJ	RIOJA	PCBNA	BUNA
NZOAM	OAMARU	PAMPP	MULATUPO	PESAM	SAMANCO	PCBNM	BODIUMU
NZONE	ONEHUNGA (MAMEKAU HARBOUR)	PAMPT	MAMTUPO	PESJA	SAN JUAN	PCBNT	BUNTY
NZOPX	OPLA (BAY OF ISLAND)	PANGN	MARGANA	PESNX	SAN NICOLAS	PCGNZ	BANZ
NZORR	OTAGO HARBOUR	PAONX	COLON	PESUP	SUPE	PCBOV	BOANG
NZPCN	PICTON	PAPAI	PARAISO	PESVY	SALAVERRY	PCBJA	BUKA
NZPEO	PENROSE	PAPAM	ALMIRANTE	PETBP	TUMBES	PCBUL	BULOLO
NZPMR	PALMERSTON	PAPAY	PAYARDI	PETCO	TACNA	PCBWP	BEWANI
NZPOE	PORT CHARLES	PAPNE	PORTO BELLO	PEIDM	TAMBO DE MORIA	PCGAK	CAMP GARDNER
NZRAG	RAOLAN	PAPBM	PTO DE LA BAHIA DE LAS MINAS	PETGI	TINGO MARIA	PCGAM	KUNDRAWA
NZRAV	RAVENSBOURNE	PAPLP	LA PALMA	PETPP	TARAPOTO	PCGPN	CAPE RODNEY
NZROT	ROTORUA	PAPTY	PANAMA CITY	PETRU	TRUJILLO	PCGVL	CAPE VOGEL
NZSXO	SANTON ZEALAND	PAPUE	PUERTO OBALDIA	PETYL	TALARA	PCGDU	DARU
NZTEU	TE ANAU	PAPVE	PORVENIR	PEYMS	YURIMAGUAS	PCGDO	DORRISORO
NZTHH	TAHAROA	PAPYG	PLAYON CIMCO	PEZOR	ZORRITOS	PCGEG	EFOCI
NZTRJ	TIMARU	PAPYV	YAVISIA	PFAAA	ANAA	PCGEM	EMIRALI
NZTMZ	THAMES	PARIT	RIO TIGRE	PFAPK	APATAKI	PCGEM	EMDESSA
NZTRG	TAURANGA	PARIZ	RIO ALZUCAR	PFAUQ	ATUONA	PCGER	ERAVE
NZTUO	TAUPO	PARSI	RIO SIDRA	PFDOB	DORA DORA	PCGSA	ESA ALA
NZWAG	WANGANUI	PASAX	SAMBU	PFFAV	FAKARAVA	PCGIN	FINSCHAFEN
NZWAT	WATAROA	PASFW	SANTA FE	PFGMR	GAMBIER IS	PCGNE	FANE
NZWAV	WAVERLEY HARBOUR	PATUE	TUPLE	PFHOI	HAO IS	PCGUR	FULLEBORN
NZWGA	WHANGARI	PATUV	TUBALA	PFHUI	IKAHINE	PCGAP	GUSAP
NZWHE	WHEKENU	PAUTU	USTUPO	PFKRR	KAKULURA	PCGAR	GARANA
NZWIK	WHAKATANE	PEANC	ANGON	PFMAI	MALNYTI	PCGEI	GREEN ISLANDS
NZWIV	WHANGAPARAPARA	PEANS	ANDAHUAYLAS	PFMEE	MARE	PCGIL	GLAU
NZWI	WRE	PEACP	AREQUIPA	PFMKP	MAKEMO	PCGKA	GOROKA
NZWR	Wairoa	PEATA	ANTA	PFMOZ	MOOREA	PCGMA	CASARUA ISLAND
NZWKA	WAKAWA	PEATI	ATICO	PFMVT	MATANA	PCGRH	GARIJUI
NZWKI	WAKARI	PEAYP	AYACUCHO	PFMIV	MUKU HUA	PCGLG	GUARI
NZHLG	WELLINGTON	PECAB	CABO BLANCO	PFPPPT	PAPEETE	PCGUR	ALOTAU
NZWRE	WHANGAREI	PECHM	CHIMOTE	PFRFP	RAIATEA	PCGRU	MOUNT HAGEN
NZWSZ	WESTPORT	PECHY	CHANCAY	PFRGI	RAMIROA	PCGRN	HOSKINS
NZWTI	WAITARI	PECIX	CHICLAYO	PFRUR	RURUTU	PCGIYF	HAYFIELDS
NZWWA	WALKWARTH	PECJA	CAJAMARCA	PFTII	TIKEHAU	PCGHI	IRUI
OMFAH	FAHAL	PECLL	CALLAO	PFTKP	TAKAPOTO	PCGIS	NISSAN ISLAND
OMNCT	MUSCAT	PEEEN	ETEN	PFTUB	TUBUAI	PCGMA	IMALELE
OMMFB	MIN AL FAHAL	PEGSM	GENERAL SAN MARTIN	PFLUH	UA HUKA	PCGMD	IMONDA
OMMNO	MINA OBOOS	PEHGO	TRUACHO	PFLUP	UA POU	PCGOK	IOKEA
OMMNH	MASIRAH ISLAND	PEHUJ	HUANUCO	PFXMH	MARSH	PCGOP	IOUA
OMMUT	MUTHRA	PEHUY	HUARMAY	PG	ADMIRALTY ISLAND-MANUS ISLAND	PCGFK	ITOKAMA
OMOPQ	PORT QARAS	PEIQT	QUINTOS	PGADW	ABALI	PCGRS	IKIR
OMRAY	RAYSUT	PEJJI	JIANJUI	PGAEK	ASEKI	PCGJQ	JACQUINOT BAY
OMSL	SALALAH	PELIM	LIMA	PGAGG	ANGORAM	PCGJP	JOSEPHSTAAL
OMSON	SOHAR	PELOB	LOBITOS	PGACL	WANGELA	PCKDE	KOROKA
PAACU	ACHUTUPO	PELOO	LOS ORGANOS	PGAIE	AIOME	PCKDP	KANDEP
PAAGD	AGUADULCE	PELPP	LA PAMPILLA	PGAKI	ARINUM	PCKOR	KANDRIAN
PAAML	PUERTO ARMUELLAS	PEMLQ	MOLLENDO	PGAMF	AMA	PCKEX	KANABEA
PABL	BALBOA	PEMRI	MATARANI	PGAMU	AMANAB	PCKGW	KACI
PACDE	CALDONIA	PENGS	NEGROS	PGANB	ANEWAY BAY	PCKIE	KIETA
PACIG	CHIRIQUI GRANDE	PEPAC	PAGSAMAYO	PGARP	ARAGIP	PCKIM	KIMBE
PACII	CHITRE	PEPAI	PAITA	PGATN	PANATANI	PCKJU	KAMBADA
PACTB	CRISTOBAL	PEPAM	PARAMONGA	PGATP	AITAPE	PCKXD	KOKODA
PACTE	CARTI	PEPCH	PUERTO CHICAMA	PGAUJ	AMBUITI	PCKLO	KALO
PACZI	CORAZON DE JESUS	PEPCL	PUCALLPA	PGAYU	AYURA	PCKMA	KEREMA
PADAV	DAVID	PEPEM	PUERTO MALDONADO	PGAZB	AMAZON BAY	PCKMR	KARIMU
PAELE	EL REAL	PEPIL	ILO	PGBAA	BIALLA	PCKOM	KOMO-MANDA
PAGHE	GARACHINE	PEPIO	PISCO	PGBAJ	BALI	PCGOR	KORORO

TABLA 7

CODIGOS DE LOCALIDADES

CODIGO	NOMBRE	CODIGO	NOMBRE	CODIGO	NOMBRE	CODIGO	NOMBRE
PGKPA	KOPIAGO	PGSIM	SIMBAI	PHBCD	BACOLOD, NEGROS	PHCRG	CARAGAMATI
PGKPP	KAKAPO	PGSMP	STOCKHOLM	PHBCO	BACONLEGASPI	PHCRT	CARTAGENMULOLO
PGROL	KOL	PGSMR	SAMARAI	PHBCT	BASILAN CITY, BASILAN	PHCSR	CASUL BAYOZAMIS
PGKRI	KIKORI	PGSMU	SALAMAU	PHBCU	BACURAYMATI	PHCTB	CATAMON BAYLOLO
PGKRX	KARUKA	PGSOI	SOKAR ISLAND	PHBGC	BAGAC	PHCTD	CATMON
PGKRX	KAR KAR	PGSPL	SIPUL	PHBGI	BAGUI BAY/SAN FERNANDO	PHCTS	CASTANAS
PGKUP	KUPIANO	PGSSS	SIASSI	PHBGR	BUCAR GRANDE/SURIGAO	PHCUG	GALUGIANTACLOBAN
PGKVG	KAVENG	PGSXI	SEHULEA	PHBGS	BALINCASAGCAGAYAPT DE ORO	PHCUJ	CAJON
PGKZF	KAMTIBA	PGTAI	TAMBUYO ISLAND	PHBGV	BORONGAN	PHCUR	CATAPALUAN
PGLAB	LABLAB	PGTAU	TAUGU ISLAND	PHBIY	BIYAWUDAVAO	PHCUR	CURUANZAMBOANGA
PGLAE	LAE	PGTRA	TABIBUCA	PHBLA	BALANGABATAN	PHCVC	CAVITE, LUZON
PGLAM	LIMM	PGTIG	TAKIKIL	PHBLG	BAJAMACIKKAN	PHCWW	CALAWAYAN/CAITANI OGAN
PGLNG	LESE	PGTOB	TETARCDI	PHBLN	BALOGORANGANGAS	PHCYP	CALBAYOG
PGLNM	LANGIMAR	PGTEO	TETAPO	PHBLN	BALONGANSIANGAS	PHCYZ	CAJAYAN
PGLNV	LONDOLOMIT	PGTEP	TEPTEP	PHBLP	BOLOS POINT/APARRI	PHDAD	DADIANGAS, MINDANAO
PGLOL	LOLOHO	PGTFI	TUFI	PHBLT	BALINTANG/PUERTO PRINCESA	PHDCR	DAURCAN BAY
PGLOR	LORENGAU, MANUS ISLAND	PGTFM	TELEFOMN	PHBLU	BALUMOZAMBOANGA	PHDOW	DINDRAWANAPARRI
PGLSA	LOSUA	PGTGL	TAGULA	PHBWO	BAGANGAMATI	PHDGL	DINGALANSIANGAS
PGMAG	MADANG	PGTIG	TINGWON	PHBWW	BANAWANDADIANGAS	PHDGT	DUNAGUETE
PGMAM	MAMAM ISLAND	PGTIZ	TARI	PHDOA	BOAC, MARINDUQUE	PHDGC	DICULUMZAMBOANGA
PGMAP	MAMAI	PGTLO	TOL	PHDOG	BOGOCAGAYAN DE ORO	PHDID	DINDOKGANAPARRI
PGMAS	MAMUS ISLAND	PGTLW	TALASEA	PHBOS	BOSTONDAVAO	PHIDR	DIOTORNSIANGAS
PGMDM	MUNDUKU	PGTOI	TOLOKWA ISLAND	PHBPH	BISLIG, MINDANAO	PHIDR	DIRCALAN
PGMDU	MENDI	PGTOK	TOROKIHA	PHBOA	BALERSIANGAS	PHIDV	DIVILACANAPARRI
PGMGG	MARGARMA	PGTPI	TAPPI	PHBRB	BARODOBISLIG	PHIDG	DINAGAT ISLAND/SURIGAO
PGMGP	MANGA	PGTSK	TASKUL	PHBRP	BROOKS POINT/SIANGAS	PHIDM	DINALONGANSIANGAS
PGMHY	MOREHEAD	PGUBI	BUN	PHBRT	BARTON/PUERTO PRINCESA	PHIDP	DIPOLOGOZAMIS
PGME	MRELELEK	PGUKU	MUKU	PHISO	BASCO	PHIDP	DIAPITANSIANGAS
PGMS	MISMA ISLAND	PGUNG	KURUNGA	PHISY	BASEYCATBALOGAN	PHIDR	DIARABOANSIANGAS
PGMKN	MALEKOLON	PGUJU	MARUKU	PHITG	BATANGAS, LUZON	PHIDY	DAVAO, MINDANAO
PGMLQ	MALALALA	PGUVO	UVOL	PHITN	BATAAN, MARIVELES	PHIEN	EL NIDO/PUERTO PRINCESA
PGMPU	MAPUA	PGVAI	VANIMO	PHITS	BATARASA/PUERTO PRINCESA	PHIGC	GAGHITOREN/JOSE PANGAMBAN GASAN
PGMRM	MANARE	PGVMU	RAIMURU	PHITV	BANTAYONSAN JOSE	PHIGS	GENERAL SANTOS/DADIANGAS
PGMWJ	MUSSAU	PGWAO	WABO	PHIUD	BUDDUDAVAO	PHIGG	GAGHIT/SURIGAO
PGMYX	MENYAMYA	PGWBM	WAPENAMANDA	PHIUG	BUGO	PHIGM	GAGHIT/LEGASPI
PGNDI	NAMUDI	PGWED	WEDAU	PHIUL	RIJAN, LUZON	PHIGN	GINGOOGMASAO
PGNWT	NOWATA	PGWEP	WEAM	PHILR	DIRIDEE/SIANGAS	PHIGS	GUIMARAS/LOLO
PGOPB	OPEN BAY	PGWU	WITU	PHILU	DITUAN BAY/MASAO	PHIGS	GUIMARAS/LOLO
PGOPU	BALIMO	PGWKN	WAKUNAI	PHIYB	BAYBAYTACLOBAN	PHIGN	GENERAL ISLAND/BISLIG
PGPAW	PAMBWA	PGWOK	WOODLARK	PHIYP	BAYANG POINT	PHIHJ	IJJO WHARF/DAVAO
PGPMN	PUMANI	PGWTP	WOTAPE	PHIYS	BAYABAS/BISLIG	PHIIM	HINAMAYALAN/LOLO
PGPMP	PIMAGA	PGWUG	WAU	PHIYW	BAYAWANDUMAGUETE	PHIIR	HINOBAAM/LOLO
PGPMP	POPONDETTA	PGWLV	WUVULUIS	PHICB	CABUGAO BAY/EGASPI	PHIRG	HINGARAN/LOLO
PGPOM	PORT MORESBY	PGWVK	WEWAK	PHICJ	CAJODIOCANSIANGAS	PHIRT	HINATHAN/BISLIG
PGPUA	PUAS	PGXRN	BINGRIN	PHICM	GAMARINES NORTE/JOSE PANGAMBAN	PHION	HONDAGI/SIANGAS
PGRAA	RAKANDA	PHABU	ADULOG/APARRI	PHICD	COTABATO, MINDANAO	PHIOO	HOOK BAY/SIANGAS
PGRAB	RABAU	PHADL	ADLAY/BISLIG	PHICG	CALBAYONG/CATBALOGAN	PHIYB	HAGRAYA BAY
PGRAM	RAMBUYO ISLAND	PHAHE	AHERON/OZAMIS	PHICG	CALAG CALAG/DUMAGUETE	PHICR	RIGAN, MINDANAO
PGRBP	RABARABA	PHALA	ALASANG/SIANGAS	PHICD	CALDERA BAY/ZAMBOANGA	PHILO	IL OILO, PANAY
PGRGE	PORGERA	PHALE	ALERAN/OZAMIS	PHICB	CERRI	PHINP	INAMPULUGAN ISLANDS
PGRKU	YULE ISLAND	PHAMU	AMUNITAN/APARRI	PHICG	CASIGURANSIANGAS	PHIPE	IPIL/ZAMBOANGA
PGRNR	ROBINSON RIVER	PHANA	ANAKANMASAO	PHICM	CAMIGUIN ISLAND/APARRI	PHISR	ISABELA DE BASILAN/BASILAN
PGORR	ORORAY	PHAPR	APARRI, LUZON	PHICG	CALUG POINT/ZAMBOANGA	PHIAG	JAGNA
PGRVI	RUSSEL ISLAND	PHARA	ARAS ASAN/BISLIG	PHICG	CALAGUITAN/TACLOBAN	PHIAS	JASANKAGAYAN DE ORO
PGRAM	SALAMO	PHATI	ATIMONANSIANGAS	PHICG	CAGAYAN DE ORO, MINDANAO	PHILN	JIMENEZ/OZAMIS
PGSBV	SARAH	PHRAB	BABATODADIANGAS	PHICL	CALAPANBATANGAS	PHIOL	JOLO
PGSCH	SCHAUTEN	PHBAG	BAGUO	PHICV	CLAVERIA/APARRI	PHIUP	JOSE PANGAMBAN, LUZON
PGSDI	SANDOR	PHBAI	BASIDUMAGUETE	PHICM	CAMALAGAWAN/APARRI	PHIKR	KAROMATAN/ILIGAN
PGSFU	SAFIA	PHBAL	BALAROE	PHICN	CANTILAN/SURIGAO	PHIKS	KABASALAN/ZAMBOANGA
PGSGJ	SAGARAI	PHBAS	BASILANG/DADIANGAS	PHICN	CANAYBON/CATBALOGAN	PHIKT	KATIPUNAN/OZAMIS
PGSL	SILA	PHBAU	BAUANBATANGAS	PHICPL	CAPALONGA/SIANGAS	PHIKI	KIAMBADADIANGAS

TABLA 7

CODIGOS DE LOCALIDADES

CODIGO	NOMBRE	CODIGO	NOMBRE	CODIGO	NOMBRE	CODIGO	NOMBRE
PHKL	KILBAY PUNTO JOSE PANGANIBAN	PHMSB	MALASUGAT BAY ZAMBOANGA	PHRXS	ROXAS/PUERTO PRINCESA	PHVRC	VIRAC
PHKN	KINOCITANILIGAN	PHMSC	MASINLOC/SUAL	PHSAG	SAGAY/LOLO	PHVTL	VITALIZAMOANGA
PHKP	KIPIT/OZAMIS	PHMSS	MISSION/PARRI	PHSAN	SANTA ANNA/PARRI	PHVTO	VITO/LOLO
PHKW	KIWALANILIGAN	PHMSY	MANANSALAY/BATANGAS	PHSAY	SASADAVAO	PHWAS	WASAG/DADIANGAS
PHKLO	KALIBO	PHMTA	MATINA APLAY/DAVAO	PHSAY	SAYA/OBATANGAS	PHWAW	WAWABA/TANGAS
PHKOL	KOLAMBUCANILIGAN	PHMUL	MULANAY/SIAIN	PHSBB	SANDOT/SIAIN	PHWRP	NAGA/ZAMBOANGA
PHKUM	KUMALARANO/ZAMBOANGA	PHMUR	MURCILAGUS/OZAMIS	PHSBG	SANANG	PHXSO	SIOCON/ZAMBOANGA
PHLAB	LABASON/ZAMBOANGA	PHMVS	MARIVELES, LUZON	PHSBY	SADLAYAN/BATANGAS	PHIZAM	ZAMBOANGA, MINDANAO
PHLAG	LAGONDI/JOSE PANGANIBAN	PHMXI	MATI, MINDANAO	PHSCA	SAN CARLOS/DUMAGUETE	PKBNV	BAHAWAL/PUR
PHLAM	LAMIT BAY/JOSE PANGANIBAN	PHNAB	NABUJAO BAY/LOLO	PHSCR	SANTA CRUZ/SUAL	PKBNP	BANANI
PHLAN	LANUZABISLIG	PHNAL	NALUNGAN/LOLO	PHSCT	SANTA CA/FALINAN/DUMAGUETE	PKBOM	MUHAMMAD BIN QASIM/KARACHI
PHLAD	LADAG, LUZON	PHNAP	NAPSAN/PUERTO PRINCESA	PHSDG	SINDANGAN/OZAMIS	PKCJA	CIHITRAL
PHLAY	LAGONDI RIVER	PHNAR	NARIS POINT/PUERTO PRINCESA	PHSFE	SAN FERNANDO, LUZON	PKCMN	GHAMAM
PHLBK	LEBAK/PARANG	PHNGH	NAGH	PHSFS	SUBIC BAY	PKDBA	DALBANDIN
PHLEY	LEYTE	PHNOC	NONOC/SURIGAO DEL NORTE	PHSGD	SOGOD/TACLORAN	PKDDU	DADU
PHLGG	LINGGIBISLIG	PHNOP	MACTAN/ISI AND	PHSIG	SIGAYAN/PARANG	PKDJK	DERA GHAZI KHAN
PHLGP	LEGASPI, DAVAO	PHNSP	NASIPIT/MASAO	PHSIN	SIAIN, LUZON	PKDSK	DERA ISMAIL KHAN
PHLMA	LIANGABISLIG	PHINTO	NATO	PHSIO	SAN IGNACIO/MATI	PKGIL	GILGIT
PHLRI	LINDIG/SURIGAO	PHNRK	NASIKRU, LUZON	PHSIR	SARIBOY/ZAMIS	PKGRI	GHURAI
PHLIM	LIMAY/BATAAN	PHOLO	DLONGAPO	PHSIS	SAN ISIDORO/SALUGOF	PKGWD	GWADAR
PHLIN	LINGAYEN, LUZON	PHOPO	OPOL/CAGAYAN DE ORO	PHSIY	SIAY/ZAMBOANGA	PKHOD	HYDERABAD
PHLAK	LINKAD/DIANGAS	PHORA	ORAYUTA	PHSJI	SAN JOSE, SAMAR	PKIGI	ISI AMARAD
PHLNO	LUNAG/CAGAYAN DE ORO	PHORC	ORMOC/TACLORAN	PHSKU	SUN TAN KUDARAT/DADIANGAS	PKJAG	JACOBABAD
PHLOM	LOMUY/OADIANGAS	PHORS	ORASCAT/BALOGAN	PHSLU	SANTA LUCIA/PUERTO PRINCESA	PKJW	JIWANI
PHLOO	LOOC BAY/SAN JOSE	PHOTE	OTEIZA/BISLIG	PHSMA	SANTA MARIA/ZAMBOANGA	PKKBJ	KETI BUNDER
PHLOP	LONG POINT/PUERTO PRINCESA	PHOZC	OZAMIS, MINDANAO	PHSNG	SANGCERU	PKKDD	KHUZDAR
PHLPA	LIPA	PHPAG	PAGADIAN/ZAMBOANGA	PHSNI	SANTA NINO	PKKDI	SKARDU
PHLPZ	LA PAZ/LOLO	PHPAS	PASAY, LUZON	PHSOR	SORSOGON/LEGASPI	PKKII	KARACHI
PHLRP	LA RAPI/JOSE PANGANIBAN	PHPTA	PORT BARTON/PALAWAN	PHSPQ	SAN PLO QUINTO/PARRI	PKKRI	KIKOH/INDEP
PHLUG	LUGAIT/CAGAYAN DE ORO	PHPCA	PANACOS/PUERTO PRINCESA	PHSTE	SAN TEODORO/MATANGAS	PKLRE	LAHORE
PHLUM	LUMASAL/DADIANGAS	PHPCN	PANAPAN/DAVAO	PHSIA	SIAL	PKLYP	FAISALABAD
PHIAB	MABINA/DAVAO	PHPOC	POLANOG/OZAMIS	PHSUR	SURIGAO, MINDANAO	PKMFG	MUZAFFARABAD
PHIAC	MATHO CORTEZ/BISLIG	PHPOR	PACIO DE ROZAS/BATANGAS	PHTAC	TACLORAN, LEYTE	PKMGP	MOGALPUR/LAHORE
PHIAD	MADAUM/DAVAO	PHPGT	PANGUTARAN/LOLO	PHTAG	TACILARAN, BOHOL	PKMJD	MOH/NL/DARO
PHIAI	MATI/UMAO/DIANGAS	PHPHI	PORT HOLLAND	PHTAY	TAYTAY/PUERTO PRINCESA	PKMJP	MIRPUR KHAS (+ SINDH)
PHIAK	MAKARAD/DIANGAS	PHPIN	PINAMALAYAN/BATANGAS	PHTBC	TABACON/LEGASPI	PKMPL	MULTAN
PHIAS	MASAO	PHPLA	PLARIDEL/OZAMIS	PHTRG	TABANGOA	PKMWD	MIANWALI
PHIBO	MAMBURAO	PHPLB	PALAMIT BAYSAN JOSE	PHTOH	TABLAS	PKMZJ	MUZAFFARGARH
PHIBT	MASBATE	PHPLL	POLLIC/OSIAIN	PHTOU	TAGABILUD/DAVAO	PKNDI	NOK KUNDI
PHIMC	MERCED/JOSE PANGANIBAN	PHPLP	PALAPAG/SAN JOSE	PHTOC	TANDOC	PKOHT	KOHAT
PHIMJ	MAGDALANO/ZAMIS	PHPLW	PALAWANO/ZAMIS	PHTOG	TANDAG/BISLIG	PKORW	ORHARA
PHIMC	MACOD/DAVAO	PHPRIT	PAMINTAYAN/ZAMBOANGA	PHTCO	TAGUIWAN/SAN FERNANDO	PKPEW	PESIWAR
PHIMN	MEDINA/CAGAYAN DE ORO	PHPNB	PANABUTAN/ZAMBOANGA	PHTCI	TUGUIS/DADIANGAS	PKPJG	PANJOUR
PHIRGA	MAGALONA/LOLO	PHPNN	PANINIRONGAN/SAN JOSE	PHTCN	TAGULON/OZAMIS	PKPSI	PASNI
PHIACB	MAGUEDA DAYCAT/BALOGAN	PHPNT	PUNTA/PARRI	PHTDI	TAMBON/SON/DAVAO	PKPZI	ZHOR
PHIACD	MARAGUD	PHPPL	PAMPLONA/PARRI	PHTGO	TAGOLOAN MIS. ORC/CAGAYAN DE ORO	PKRAZ	RAWALA KOT
PHIACG	MANGOGY/BISLIG	PHPPP	PASELANG PAGUD/PUDIS FERNAND	PHTGT	TAGUTE BAY/ZAMBOANGA	PKRWP	RAWALPHIDI
PHIMG	MAMBAGO	PHPPS	PUERTO PRINCESA, PALAWAN	PHIIGW	TUNGAWAN BAY/ZAMBOANGA	PKRYK	RAHM YAR KHAN
PHIHT	MARINA/TAG/BISLIG	PHPRI	PARANG	PHITB	TIBUNGCO/DAVAO	PKSDT	SARDU SHARIF
PHIMC	MISAMS ORC/CAGAYAN DE ORO	PHPRO	POROSAN FERNANDO	PHITXW	TACKAWAYAN/SIAIN	PKSKT	SIALKOT
PHIHL	MILBUK/DADIANGAS	PHPSL	PASALANG BAY/PARRI	PHITD	TOLEDO/CEBU	PKSKZ	SUKKUR
PHIMO	MISAMS OCC./OZAMIS	PHPII	PUNTALINA/MATI	PHITG	TOLOK/DUMAGUETE	PKSIL	SIL
PHILB	MALUSOBAY	PHPIG	PUGAD/BISLIG	PHITM	TALOMO/DAVAO	PKTFT	KOH-I-TAF TAN
PHILL	MALALAG/DAVAO	PHPIJ	PIALUP/ANDAN	PHITP	TOLOPO	PKTIB	TARIFA
PHILP	MALABANG	PHPRI	QUINABIGAN	PHITLS	TOLOS/TACLORAN	PKTOR	TORHUM
PHILS	MAGELLANES/MASAO	PHIQL	QUINABLAGAN/MATI	PHITHU	TANAUAN/TACLORAN	PKTUR	TURBAT
PHIML	MARLA	PHIPT	QUIPIT BAY/OZAMIS	PHITB	TOROSOD/DUMAGUETE	PKUET	QUETTA
PHIMY	MANAYAT	PHIQU	QUESONS/SIAIN	PHITUG	TUGUEGARAO	PKWGI	WAGAI
PHIMON	MONSERRATE/MATI	PHIQU	QUIDDAO/PARRI	PHIULY	ULINGAN BAY	PKWNS	NAWABSIAN
PHIMOR	MORONG/MARIVELES	PHREA	REAL/SIAIN	PHURR	UMRUR	PLDAR	DARLOWO
PHIMRO	MARINDUQUE	PHRLN	ROMULON	PHVCS	VICTORIAS, NEGROS	PLGDN	GDANSK

TABLA 7

TABLA 7

CODIGOS DE LOCALIDADES

CODIGO	NOMBRE	CODIGO	NOMBRE	CODIGO	NOMBRE	CODIGO	NOMBRE
PLQNY	QYNA	PYIE	ITA ENRIAMARA	ROPI	PIESTI	RUKKI	KHABAN
PLHEL	HEL	PYPTS	PUERTO STROESSNER	ROPLT	PORESTI TRIAJ	RUKIV	KHABAROVSK
PLKOL	KOLOBRZEG	PYVLL	VILETA	RORAU	RADAUTI	RUKIN	KINESHIMA
PLKRI	KRAKOW	QADON	QOYA	ROREN	RESITA NORD	RUKJA	KRASNJARSA
PLNFW	NEUF AHWASSER	QAHAL	HALLUL	RORES	RESITA SUD	RUKLD	KILDN
PLNOW	NOWY PORT	QAHNA	HANNA	RORIV	RIMNKUJ VLCEA	RUKMI	KAMSKOYE LUSTYE
PLPOZ	POZNAW	QALMS	UMMSAID	RORZV	ROZNOV	RUKMV	VELIKAYA KEMA
PLRZE	RZESZOW	RERUN	PONTE DES GALETS	ROSAT	SALONTA	RUKOR	KORSAKOV
PLSW	SWINOUJSCIE	ROARW	ARAD	ROSLZ	SIBUJ	RUKRR	KRASNODAR
PLSZZ	SGZECIN	ROBAR	BASARAIN	ROSCV	SUCFAVA	RUKSL	KISLAYA GUBA
PLUST	USTKA	ROBAY	BAIA MARE	ROSIM	SHGETU MARMATIEI	RUKIF	SAMARA (E+ KUBYSHEV)
PLWAW	WARSAWA	ROBDU	BUCURESTI BANEASAAPT	ROST	SIMERIA TRIAJ	RUKZN	KAZAN
PLWLA	WLADYSLAWOWO	ROBCM	BACAU	ROSOL	SOCOLA	RUI ED	ST. PETERSBURG (E+ LENINGRAD)
PLWRO	WROCLAW	ROBIT	BISTRITA	ROSON	SOMESEN	RUKKA	LUZHAKA
PMFSP	ST PIERRE	ROBOR	BORS	ROSTM	STAMORA MORAVITA	RUMAG	MAGADANSKY PORT
PMARE	ARECIBO	ROBOS	DOTOSANI	ROSLU	SATU MARE	RUMEG	MEDVEZHNEGORSK
PMARR	ARROYOGLAYAMA	ROBRA	BRAILA	ROSUL	SULINA (PORT ET ZONE FRANCHISE)	RUMEZ	MEZEN
PMBON	AGUADILLA	ROBRV	BRASOV	ROSUN	SUCEAVA NORD	RUMMK	MURMANSK
PMCPX	CULEBRA	ROBJM	BUCURESTI BASARAB	ROTCE	TULCEA	RUMNO	NAMONOVA
PMFAJ	FAJARDO	ROBUN	BUCHAREST	ROTM	TIRGU MURES	RUMND	MONDY
PMGUX	GUANCA HARBOUR	ROBUJ	BUCURESTI NTREPOZITE	ROTSN	TIMOARA NORD	RUMOW	MOSCOW
PMGUY	GUAYANILLA	ROBUN	BUCURESTI NORD	ROTSR	TIMOARA	RUMRV	MINERALNYE VODY
PMHJC	HUMACAO	ROBIN	BUCURESTI 50 VAMA	ROILM	TURNU MAGIRELE	RUMVO	MOSKALVO
PMMAZ	MAYAGUEZ	ROBUZ	BUZAU	ROVAM	VALEA LUMHAI	RUNAC	NABERZHNYE CHELYN
PMRJO	PUERTO JODOS	ROCAF	CALAFAT	ROVAS	VARSAND	RUNIA	NIKOLAEVSK-IA-AMURE
PMRLM	PUERTO LAS MAREAS	ROGAF	CAREI	ROVAV	VAMA VECHIE	RUNUK	NAKHODKA
PMRSE	PORCE	ROCAS	CALARASI	ROVIS	VICSANI	RUNKI	NAUSIKI
PMRYA	PORT YABICOA	ROCEV	CERNAVODA	ROZIC	ZIMNEA	RUNNM	NARYNBAR
PMRSJ	SAN JUAN	ROCLI	CLUJ NAPOCA	RJ	GORKIY + RIZHNY NOVGOROD	RUNOZ	NOVAYA ZEMLYA, O.
PMVGS	VEGONES	ROCND	CONSTANTA	RUAER	ADLER SOCH#	RUNVS	NOVOROSSISK
PMADI	ANGRA DO HEROISMO	ROCOD	CORABIA	RUARH	ARKHANGELSK	RUOFD	OKHOTSK
PMAVE	AVEIRO	ROGRA	CRAIOVA	RUASF	ASTRAKHAN	RUKOT	OKTIABRSKIJ
PMAZA	AZAMBUIA	ROCSB	CARANSEBES	RUAZO	AZOV	RUOLB	BUKHTA OLGA
PMBAN	BANATICALISBOA	ROGIT	CURTICI	RUBEL	BELUSIYE	RUKLG	OLENYA, GUBA
PMFAO	FARO	RODOR	DORNESTI	RUBEM	BELOMORSK	RUOLO	OLENY, O.
PMDFD	FIGUEIRA DA FOZ	RODTS	DROBETA TURNU SEVERIN	RUBER	BERINGOVSKIY PORT	RUDMS	OMSK
PMFLW	FLORES ISLAND	ROEPD	EPISCOPIA BIHOR	RUDGR	EPGRATIONOVSK	RUDNG	ONEGA
PMFNG	FUNCHAL MADEIRA	ROFAC	FALCIU	RUDIV	BIYSK	RUOVB	NOVOSIBIRSK
PMHOR	HORTA	ROFOS	FOCSANI	RUBLT	BALTIYSK	RUOZK	OZERKO, BUKHTA
PMLEI	LEIXOES	ROGAL	GALATI	RUBTK	BRATSK	RUPCE	PECHENGA
PM LIS	LISBOA	ROGAT	GALATI TRANSBORDARE	RUCEE	CHEREPOVETS	RUPEK	PETROKREPOST
PMLOS	LAGOS	ROGRG	GURGUJ	RUDKA	DE-KASTRI	RUPES	PETROZAVODSK
PMOLH	OLIAO	ROGRN	GURGUJ NORD	RUDME	MOSCOW-DOMODEDOVO APT	RUPEX	PEGHORA
PMOPO	PORTO	ROHAL	HALMEI	RUDUD	DUKINKA	RUPKC	PETROPAVLOVSK-KAMQIATSKIY
PMFDL	PONTA DELGADA	ROMAS	IASI	RUDYA	DYAIK OVO	RUPRN	PORONAIK
PMIPOM	POMARON	ROJIL	JIMBOLIA	RUDYR	ANADYR	RUPSE	POSYET
PMIPRM	PORTIMAO	ROMAG	MANGALIA	RUEGV	EGVEKINOT	RUPTN	PLASTUN
PMPLIE	PUERTO REAL	ROMED	MEDGIDIA	RUGNJ	NIZHNY NOVGOROD (E+ GORKIY)	RUPUD	PUDOZH
PMIPXO	PORTO SANTO	ROMID	MIDIA	RUGRI	GREMIKHA	RUPVS	PROVIDENIYA, BUKHTA
PMSET	SETUBAL	ROMOV	MOLDOVA VECHIE	RUGRK	GRODEKOV	RUPWE	PEVEK
PMSTN	SINES	ROMAD	NAIDAS	RUIYR	KHYROV	RURDP	RUDNAYA PRISTAN
PMSTMA	SANTA MARIA	ROMEY	NEGRU VODA	RUIAA	IGARKA	RUROV	ROSTOV
PMSTMI	SAO MIGUEL	ROMIB	NICOLAE BALCESCUJ	RUIAR	VAROSLAVI	RURTW	SARATOV
PMTER	TERCERA ISLAND	ROMIN	NICOLINA	RUKS	TKSI	RURYB	RYBNSK
PMVDC	VIANA DO CASTELO	ROOLI	OLTENITA	RUKT	IRKUTSK	RUSEG	STGEZIA
PMVRL	VILA REAL DE SANTO ANTONIO	ROOMR	ORADEA	RUKOK	OKANKA	RUSEW	SEVERODVINSK
PMWROP	ROTA	ROORV	ORSOVA	RUKAN	KANDALAKSHA	RUSKA	SLAYANKA
PMWROR	KOROR	ROOTP	BUCURESTI-OTOPENIAPT	RUKDT	KRONSHITADT	RUSLV	SOLOVYEVSK
PMYASU	ASUNCION	ROPPD	PORTILE DE FIER DOI	RUKEM	KEM	RUSOG	SOCI#
PMYCNP	CONCEPCION	ROPFU	PORTILE DE FIER UNUJ	RUKER	KERET	RUSOC	SOVETSKAYA GAVAN
PMYENO	ENCARNACION	ROPIN	PIATRA NEAMT	RUKGD	KALININGRAD	RUSPA	SPAFARYEVA, O

TABLA 7

CODIGOS DE LOCALIDADES

CODIGO	NOMBRE	CODIGO	NOMBRE	CODIGO	NOMBRE	CODIGO	NOMBRE
RUSRM	SEVEROMORSK	SARUH	RIYADH	SEARB	ARBRA	SEHUS	HUSUM
RUSTW	STAVROPOL	SASHW	SHARURAH	SEARN	ARNOVIKEN	SEHUV	HUORSVALL
RUSVE	SVETLAYA	SASUH	SALBOUKH	SEARN	STOCKHOLM ARLANDA	SEIGG	IGGESLUND
RUSVG	SVETOGORSK	SATIF	TAIF	SEARY	ARVIKA	SEJAR	JARFALLA
RUSVK	SEVERO-KURILSK	SATUI	TURAI	SEAXE	AXELSVIK	SEJG	JONKOPING
RUSVO	MOSCOW-SHEREMETYEVO APT	SATUU	TABUK	SEBAT	BATSKARSMS	SEJOH	JOHANNEDAL
RUSYZ	SYZRAN	SAURY	GURAYAT	SEBDO	BODA	SEKAA	KARLSKRONA
RUTAG	TAGANROG	SAVLA	UMM LAJ	SEBOA	BERGVARA	SEKAG	KAGE
RUTAU	TALSK	SAYNB	YANBO	SEBL	BILLINGSFORS	SEKAK	KARLSVIK
RUTRR	TRIFONOV RUCHEY	SAZUY	ZULAYFAYN	SEBLA	BLANKAHOLM	SEKAN	KARLSHAMN
RUTTI	TUJYATTI	SRAKS	AUKI, MALAITA IS	SEBLE	BORLANGE	SEKAX	KALKI
RUTIA	TIJAPSE	SRAWI	AVJ AVJ, GUADALCANAL IS	SEBMA	STOCKHOLM INRONMA	SEKIK	KARLSKRONA
RULY	ULYANOVSK	SBDAS	BALALAE, SHORTLAND ISLS	SEBDB	BORENSBERG	SEKIN	KRISTINEHAMN
RUUMB	UMBA	SBBNY	BELLONA IS	SEBOL	BOLLSTADBRUK	SEKID	KRISTIANSTAD
RURFA	URA GUBA	SBCHY	CHOISEUL BAY, CHOISEUL IS	SEBON	BORGHAMN	SEKLI	KLINTEHAMN
RURSK	UST-KAMCHATSK	SBEGM	SECE, NEW GEORGIA	SEBOS	BORAS	SEKLR	KALMAR
RURKO	MOSCOW-VUKOVO APT	SDFRE	FERA ISLAND, SANTA ISABEL IS	SEBRO	BROF JORDEN	SEKMI	KOPPARVARN
RURVN	VANNO	SBGZO	GIZO IS	SEBRT	BROTIDY	SEKOG	KOPING
RURVG	VOLGOGRAD	SIBIR	HONARA, GUADALCANAL IS	SEBUR	BUREA	SEKOS	KORSNAS
RURVS	Venig Ubyog	SDBRA	KIRAKIRA, SAN CRISTOBAL IS	SEDEG	DEGERHAMN	SEKRF	KRAMFORS
RURVO	VLADNOSTOK	SBLEV	LEVER HARBOUR, NEW GEORGIA	SEDJU	DAURMO	SEKRH	KRILINA
RURYG	VYBORG	SBDNI	MDAMBAKIRA, GUADALCANAL IS	SEDOM	DOMSJO	SEKSD	KARLSTAD
RURYP	VOSTOCHNY, PORT	SBMUA	MUNDA, NEW GEORGIA	SEDYN	DYNAS	SEKSK	KARSKAR
RURZB	VOZROZHDENIYA, BURKHTA	SBNOR	NORO, NEW GEORGIA	SEKKT	ESKILSTUNA	SEKUB	KUBKENFORS
RURYB	YAGELNAYA BURKHTA	SBONE	ONEPUSI, MALAITA ISLAND	SEENE	ENEYBERG	SEKUN	KUNGSHAMN
RUZAO	ZAVYALOVA, O	SBPRS	PARASI, MALAITA ISLAND	SEENK	ENKOPING	SEKVN	KOPPARVERKSHAMNEN
RUZBK	ZABAKALSK	SBRIN	RINCI COVE, KOLOMBANGARA	SEESS	ESSVIK	SEKVM	KVALNUM
RUZHD	MARUPOL (E= ZHDANOV)	SBRNL	RENNELL ISLAND	SEEVG	SVEG	SEKXV	KARLSKRONA
RUZHL	ZHELEZNOGOROZHNYY	SBRUS	MARAU SOUND, GUADALCANAL IS	SEFAG	FALKENDERG	SEKYR	KYRREBYN
RWKGL	KIGALI	SBSGZ	SANTA CRUZ IS	SEFAK	FAGERVIK	SELAA	LANDSKRONA
SAAAK	ABU AL KHOOSH	SBSHH	SHORTLAND HARBOUR, SHORTLAND IS	SEFAN	FALUN	SELAN	LANGASJO
SAAJA	AL HADA	SBSGG	ALLARDYCE HARBOUR, STA ISABEL	SEFIG	FIGEOLM	SELDK	LIDKOPING
SAAJF	JOLF	SBTLG	TULAGI, NCELLA	SEFIN	FINSFANG	SELIM	LIMHAMN
SAAWI	WASUMAH	SBXYA	YAHONA, PAVUVU ISLAND	SEFJA	FJALLBACKA	SELIO	LIDINGO
SABDN	BADANA	SCBDI	BIRD ISLAND	SEFLE	FLEN	SELIS	LINANAS
SABHH	BISHA	SCMAW	MAHE	SEFLX	FLAXENVIK	SELJI	LJUSNE
SADAS	DAS ISLAND	SCPOV	PORT VICTORIA	SEFRA	FRANO	SELYJ	LJUNGRY
SADNA	DNAHRAN	SCPRI	PRASLIN ISLAND	SEGAM	GAMLEBY	SELLA	LULEA
SADRN	DAMMAN	SCSEZ	MAHE ISLAND APT	SEGEV	GALLVARE	SELOM	LOMMA
SAEAM	NEJIRAN	SDATB	ATBARA	SEGKS	GUSTAFSVIK/STHLM	SELPI	LINKOPING
SAEJH	WEDJH	SODOG	DONGOLA	SEGLA	GLANGHAMMAR	SELUD	LUND
SAELO	GASSIM	SOERD	FI, OBEID	SEGOT	GOTIENBRIG	SELUG	LUGAVIK
SACZ	QIZAN	SDEGN	GEMFINA	SEGRA	GRABO	SELLU	LOVHOLMEN
SAHAS	HAIL	SDELF	EL FASHER	SEGRU	GRUVON	SELVR	LOVANGER
SAHDY	AL HUDAYDAH (HODEIDA)	SDJUM	JUBA	SEGIS	GUSTAFSVIK	SEFLY	LYSEKK
SAHOF	HAFUF	SDKRT	KHARTOUM	SEGVX	GAVLE	SEMED	MARESTAD
SAIEB	IEHBO	SDKSL	KASSALA	SEHAA	HAPARANDA	SEMAN	MARSVIKEN
SAJED	JEDDAH	SDMAK	MALAKAL	SEHAD	HJALMSTAD	SEMAR	MARIEBERG
SAJUB	JUBAIL	SDMWE	MEROWE	SEHAK	HALLSTAVIK	SEMJB	MJOLBY
SALIT	LITH	SDNIF	NEW IALFA	SEHAN	HARGSHAMN	SEMMA	MALMO
SAMAK	MAKKAH	SDPZU	PORT SUDAN	SEHAS	HALLSTANAS	SEMCE	MOLNLYCKE
SAMAN	MANABILH	SDRSS	ROSEIRES	SEHDS	HOLMSYBRUNN	SEMON	MONSTERAS
SAMED	MEDRIA	SOSWA	SWAKIN	SEHEL	HELSINGBORG	SEMOD	MO SV
SAMUF	MANFOURA	SDWIKU	WAU	SEHER	HERRANG	SEMOP	MORARP
SAQAL	QALSH	SEEAR	AR	SEHLD	HOLMSUND	SEMOD	MORBYLÅNGA
SAQUR	QURAYYAH	SEAGH	HELSINGBORG ANGELI HOLM	SEHIF	HULTSFRED	SEMOT	MOTALA
SARAB	RABOH	SEAHU	AJUS	SEHNB	HORNEBORG	SEMRA	MORA
SARAH	RAFHA	SEALA	ALA	SEHND	HARNOSAND	SEMTM	MATTMAR
SARAM	RAS AL MSHAB	SEALF	ALFREDSEHEM	SEHWF	HORNEFORS	SEMUN	MUNKSIND
SARAR	RAS AL KIWFJ	SEAMA	AMAL	SEHOG	HOGNAS	SENAS	NAS
SARTA	RAS TANURA	SEANK	ANKARSVIK	SEHON	HONSATER	SENAV	NAVEKVERN

TABLA 7

CODIGOS DE LOCALIDADES

CODIGO	NOMBRE	CODIGO	NOMBRE	CODIGO	NOMBRE	CODIGO	NOMBRE
SE#N	NYHAMN	SESTA	STOCKA	SIKOP	XOPER	SOHGA	HARGEISA
SE#A	NORRBOTTENS JARHVERK	SESTE	STEMUNGSUND	SIKUJ	LJURJANA	SOKMU	KISMAYU
SE#OE	NORRTALJE	SESTX	STOCKVIK	SIKMX	MARIBORI	SOMER	MERCA
SE#OG	NORDMALING	SESTO	STOCKHOLM	SIPR	PIRAN	SOMCO	MOGADISHU
SE#OR	NORRBYSKAR	SESTQ	STRANGNAS	SIPW	PORTOROZ	SRADN	ALBINA
SE#OT	NORRSUNDET	SESTS	STROMNAS	SKBAA	BRATISLAVA DEVIN I LIVES	SRAGI	WAGENINGEN
SE#RX	NORRKOPING	SESTU	STUGSUND	SKBAB	BRATISLAVA PORT	SRICK	NELIV NICKERIE
SE#VX	NASVIKEN	SESTV	STORA VIKA	SKBTS	BRATISLAVA	SRMOJ	MOENGO
SE#YN	NYNASHAMN	SESUD	STOCKSLUND	SKCAN	CANA	SRPBM	PARAMARIBO
SE#YO	NYKOPING	SESUG	SUNDBYBERG	SKFIA	FKLAKOVO	SRPRM	PARAMAM
SE#YP	NYVARP	SESUN	SUND	SKHHA	HRANICNA P II	SRSMA	SMALKALDEN
SE#AX	OAXEN	SESVK	SVARTVIK	SKLZ	ZLINA	SRW7	STOELMANGT II AND
SE#OB	ODBOLA	SESVX	SVANO	SKJAV	JAVORINA	STHOZ	ROLAMA
SE#OK	OCKELBO	SETHN	TROLLHATTAN	SKKNA	KOMARNO	STBSO	BISSAO
SE#OE	ORNSKOLDSVIK	SETHB	TIBRO	SKKNP	KOMARNO PORT	STPCP	PRINCIPE
SE#OB	OREBRO	SETID	INDAHLUM	SKKSG	KOSICE	STSOX	STORMSKAER
SE#OT	ORTVIKEN	SETOA	TORSWALLA	SKLEN	LENARTOVCE	STIMS	SAO TOME ISLAND
SE#OV	ORVIKEN	SETOE	TORE	SKLUE	LUCENEC	SUAU	AKTAU
SE#OS	OSTERSUND	SETOM	TOMEI LLA	SKMPA	MNISEK N P	SIMER	SOCHI ADLERAIT
SE#OSK	OSKARSHAMN	SETOV	TOREKOV	SKMVA	MATOVCE	SIMHU	AKHURYAN
SE#ST	OSTRAND	SETRA	TRANGSVIKEN	SKMRA	NITRA	SIVAK	AKHUTINSK
SE#OT	OTTERBACKEN	SETRG	TRELLEBORG	SKPRV	PREROV	SUALA	ALMA ATA
SE#XE	OXELOSUND	SETRS	TROSA	SKPZY	PIESTANY	SUAND	ANADYR
SE#PAS	PASKALLAVIK	SETUN	TUNADAL	SKRSV	RUSOVCE	SUARK	ARKHANGELSK
SE#IT	PITEA	SETYG	TYGELSUO	SKSDA	SLOVENSKE DARMOTY	SUARM	ARMAN
SE#AA	RAA	SEUDD	UDDEVALLA	SKSHA	SAHY	SUASB	ASHKHABAD
SE#AA	RAA	SEUDD	UDDEVALLA	SKSHA	SAHY	SUASB	ASHKHABAD
SE#AM	RAMVIK	SEULF	ULFVIK	SKSIB	SIATORSKA BUKOVINKA	SUAST	ASTRAKHAN
SE#NI	RONNEBY	SEIME	LIMEA	SKSLD	SLIAC	SUAZO	AZOV
SE#OE	RONE	SEUPP	UPPSALA	SKSRA	STUROVO	SUBAK	BAKU
SE#OR	RONNSKAR	SEURS	URSVIKEN	SKSSA	SLOVENSKE NOVE MESTO	SUBAT	BATEVO
SE#OV	RONNSKARSVERKEN	SEUTA	UTANSJO	SKTAT	TATRY/POPRAD	SUBEL	RELUSHYE
SE#UV	RUNDIK	SEVAG	VARBERG	SKTSA	TRSTENA	SUBEM	BELOMORSK
SE#AE	SANDARNE	SEVAJ	VAJA	SKVSK	VYSNY KOMARNIK	SUBER	BERINGOVSKIY, PORT
SE#AF	SAFFLE	SEVAL	VALLVIK	SKVYN	VYSNE NEMECKE	SUBGD	DELGOROD-DNESTROVSKIY
SE#AK	SANDVIK	SEVAN	VANERSBORG	SLBTE	BONTHE	SUBGR	BAGRATIONOVSK
SE#AN	SANDVIKEN	SEVAR	VARNAMO	SLFNA	FREETOWN	SUBHK	BUKHARA
SE#BB	SALTSJOBOD	SEVBY	VISBY	SLCRK	GHANGHATOK	SUBHY	BYSK
SE#BN	SALTSJOBADEN	SEVVT	VIVSTAVARV	SLHGS	FREETOWN-HASTINGS APT	SURKH	DEK TASH
SE#OL	SUNDSVALL	SEVST	VASTERAS	SLKBS	BO	SURLT	DALYYSK
SE#ES	SESKARO	SEVVK	VASTERVIK	SLKEN	KENEMA	SURRS	BERESTOVITSA
SE#FT	SKELLEFTEA	SEVXO	VAXJO	SLMIT	NITTI	SURST	DREST
SE#IK	SIKEA	SEWAL	WALLHAMN	SLPEP	PEPEL	SURBUS	BATUM
SE#IM	SIMRISHAMN	SEWLK	WALLVIK	SLSNO	SHEHRO	SUCAI	CHAIKOVSKIY
SE#KB	SKARBLACKA	SEYST	YSTAD	SMSAI	SAN MARINO	SUCCI	CHOP-CHERNA
SE#KE	SKELLEFTEHAMN	SGAYC	PULAN AYER CHAWAN	SNBKE	BAKEL	SUKJR	CHEREPOVETS
SE#KK	SKOVVIK	SGJNR	JURONG	SNGSK	CAP SKIRRING	SUKHI	CHIKAGHEVA, ZALIV
SE#KL	SKOGHALL	SGKEP	KEPPEL WHARVES	SNDKR	DAKAR	SUCOP	CHOP
SE#KN	SKUTHAMN	SGPAP	PASIR PANJAN WHARVES	SNKGG	KEDOUGOU	SUCZA	CHOP-ZAKHON
SE#KR	SKREDSVIK	SGPLB	PULAU BUKOM	SNKLC	KAOLACK	SUDJU	DJULFA
SE#KU	SKURUP	SGSCT	SINGAPORE CONTAINER TERMINAL	SNMAX	MATAM	SUCKA	DE-KASTRI
SE#KV	SKOVDE	SGSEB	PULAU SEBAROK	SNRDT	RICHARD TOLL	SUDLZ	DOLGAYA ZAPADNAYAGUBA
SE#LI	SLITE	SGSEM	SEMBAWANG PORT	SNSMY	SIMENTI	SUDME	MOSCOW DOMODEDOVO APT
SE#MD	STROMSTAD	SGSIN	SINGAPORE	SNTUD	TAMBACOUNDA	SUQNT	DASMANIA
SE#OE	SODERTALJE	SOSLT	SELETAR	SNXLS	ST LOUIS	SINDOK	DONETSK
SE#OO	SODERKOPING	SGTAY	TELOK AYER BASIN	SNZIG	ZIGUINCHOR	SURHD	DUDINKA
SE#OL	SOLVESBORG	SGTPG	TANJONG PAGAR	SOALL	ALULA	SUDYA	DYAIKOVO
SE#OO	SODERHAMN	SGTPN	TANJONG PENJURU	SOBBO	BERBERA	SUDYU	DUSHANBE
SE#OR	SORAKER	SGWDL	WOODLANDS	SOBSA	BOSSASO	SUEGV	EGVEKINOT
SE#PA	SPANGA	SHASC	ASCENCION	SODUO	BURAO	SUEVN	EREVAN
SE#PR	SPRANGSVIKEN	SHSHN	JAMESTOWN	SODAN	DANTE (RAS HAFUN)	SUFEO	FEODOSIYA
SE#SR	SKUTSKAR	SIIZO	IZOLA	SOGSR	GARDO	SUGRH	GREMIKHA

TABLA 7

CODIGOS DE LOCALIDADES

CODIGO	NOMBRE	CODIGO	NOMBRE	CODIGO	NOMBRE	CODIGO	NOMBRE
SUXRK	GRODEKOWO	SUOHQ	ONHOTSK	SUXLY	ULYANOVSK	TCNCA	NORTH CAICOS
SUXLM	KHELTERMA	SUOKT	OKTYABRSKIY	SUXMB	LUMBA	TCPC	PINE CAY
SUXRK	KHARKOV	SUOLB	BUKHTA OLGA	SUXNG	UNGENY	TCSLY	SALT CAY
SUXYR	KHYROV	SUOLG	OLENYA, GUBA	SUXRA	URA GUBA	TCXSC	SOUTH CAICOS
SUEV	KIEV	SUOLO	OLENY, O.	SUUSD	UST-DONETSKIY	TOAEN	ABECHEH
SUGX	IGARKA	SUONG	OMEGA	SUUSK	UST-KAMCHIATSK	TDATV	ATI
SULX	ILYICHEVSK	SUOVV	NOVOSIBIRSK-TOLMACHEVOAPT	SUJZH	UZHGOROD	TDMEF	MELFI
SUKOK	YOKANGA	SUOZH	ZAPOROZHYE	SUVAS	YADUL-SIRET	TDMOQ	MOUNDOU
SUZM	IZMAIL	SUOZK	OZERKO, BUKHTA	SUVKO	MOSCOW-VOLKOVAPT	TDVVO	MONGO
SUKAN	KANDALAKSHA	SUPCE	PECHENGA	SUVLY	VLADIMIR-VOLYNSKIY	TDNDJ	INDJAMENA
SUKBP	KIEV-BORISPOL APT	SUPCR	PECHORA	SUVNN	VANNNO	TDQGR	DONGOR
SUKDI	KROKHITADT	SUUYK	PE-TROKHNEPOST	SUVNO	VENINSK	TDYIC	INR
SUKEH	KERCH	SUPEL	PETROZAVODSK	SUVNT	VENTSPILS, LETONIA	TGANE	ANECHO
SUKEM	KEM	SUPEY	PEVEK	SUVOG	VOLGOGRAD	TCGFW	KPEME
SUKER	KERET	SUPRB	PROVIDENYA, BUKHTA	SUVRD	BERDYANSK	TCGLF	LOME
SUKHE	KHERSON	SUPRN	PORONAIK	SUVVO	VLADIVOSTOK	TDERK	BANGKOK
SUKHS	KHASAN	SUPRU	PRUT	SUYVA	VYARTSILYA	TDHND	RANDON
SUKHV	KHABAROVSK	SUPSE	POSYET	SUYVG	VYBORG	TDHNG	BANGHARA
SUKIA	KILIYA	SUPTI	POTI	SUYVL	VYSOKOLITOVSK	TDHNL	DANI AEM
SUKIN	KPESHAMA	SUPTK	PETROPVLOVSK-KAMCHIATSKIY	SUYVP	VOSTOCHNY, PORT	TDHTP	IMAN TAJALPA
SUKIV	KISHINEV	SUPTN	PLASTUN	SUZII	VOZROZHDENIYA, BUKHTA	TDICEI	CHANG RAI
SUKLD	KALININGRAD	SUPUD	PUDOZH	SUYAP	YAGELNAYA BUKHTA	TDICHA	CIANTABUN
SUKLP	KLAIPEDA	SURAR	RAVA RUSKAYA	SUYAG	YAGODIN	TDICJU	CHAMPORN
SUKMM	MALAYA KEMA	SURDP	RUDNAYA PRISTAN	SUYVL	YAROSLAVL	TDICNX	CHANG MAI
SUKMU	KASKOYE USTYE	SURIX	RIGA	SUZAO	ZAVYALOVA, O	TDINDY	HAT YAI
SUKMV	VELKAYA KEMA	SURMS	ROMASSARE	SUZBK	ZABAIKALSK	TDIGN	MAE HONG SON
SUKOR	KORSAKOV	SURNI	REM	SUZEM	ZELENY MYS	TDIKRT	PHUKET
SUKOU	KORDA	SUROV	ROSTOV	SUZID	MARIL'POL (F + Z) DANOV	TDIKAN	KANJANG
SUKRR	KRASNOGAR	SURYB	RYBNSK	SUZIL	ZHELEZNOGOROD/INBY	TDIKIV	KHADI
SUKRY	KRASNOJARSK	SUSAR	SARATOV	SVAQJ	ACAUTLA	TDIKCC	KHON XAEN
SUKSL	KISLAYA GUBA	SUSEG	SEGEZHA	SYDAH	BAM	TDIKLA	KOHLANTA
SUKJK	KUSHKA	SUSEW	SEVERODVINSK	SVBAR	BARAHONA	TDIKLY	KLONG-YAI
SUKUL	KULTUK	SUSGT	SIGET (H SIGETRO)	SVBCH	BOCA CHICA	TDIKND	KOHNOK
SUKZN	KAZAN	SUSHA	SHAKHTERSK	SVGJO	CABO JOJO	TDIKOP	NAKHOM PHANOM
SUKAM	MYSLAZAREVA	SUSIP	SIMFEROPOL	SVMAI	HAINA	TDIKSI	KOH SICHANG
SULEU	LEUSHANY	SUSKA	SLAVYANKA	SVLID	LA LIBERTAD	TDIKYO	KOH YAO
SULIE	LIYEPAYA	SUSKD	SAMARKAND	SVLRO	LA ROMANA	TDILAC	LARM CHARANG
SULKA	LUZHAIKA	SUSLV	SOLOVYEVSK	SVLUN	LA UNION	TDILAS	LANG SUAN
SULNR	LUKHAMARI	SUSOC	SOCHI	SVMAN	MANZARILLO	TDILDE	LOEI
SULSS	LOSOSHA	SUSOG	SOVETSKAYA GAVAN	SVPAL	PALENOUE	TDILPT	LAMPANG
SUMMG	MACADANSKY, PORT	SUSPA	SPAFARYEVA, O	SVPYA	PUERTO VIEJO DE AZUA	TDIMEX	MEKLONG
SUMEG	MEDVEZHVEGORSK	SUSRM	SEVEROMORSK	SVSAB	SARANA	TDINAW	MARATHIWAT
SUMEZ	MEZEN	SUSTW	STAVROPOL	SVSAL	SAN SALVADOR	TDINNT	NAN
SUMGO	MAGO	SUSUI	SUKHUM	SVSGH	SANCHEZ	TDINST	NAKHONG THAMMARAT
SUMHL	MAKHACHIALA	SUSVE	SVELTAYA	SVSCI	SANTO TOMAS DE CASTILIA	TDIPAN	PATTANI
SUMKA	MOSTISKA	SUSVG	SVEORSK	SVSDD	SANTO DOMINGO	TDIPHA	PHANGNGA
SUMBK	MURMANSK	SUSVK	SEVERO-KURILSK	SVSFM	SI FRANCISCO MACOROS	TDIPHS	PHITSANULOK
SUMBO	MAMONOVA	SUSVO	MOSCOW-SHEREMETEVOAPT	SVSFM	SAN PEDRO DE MACORIS	TDIPKB	PAK DARA
SUMND	MONDY	SUSVS	SVISLOCH	SYALP	ALEPPO	TDIPKN	PAKANAM
SUMOW	MOSCOW	SUSYZ	SYZ'AN	SYBAN	BANIYAS	TDIPKP	PAK PANANG
SUMSQ	MSK	SUTAG	TAGANROG	SYDAM	DAMASCUS	TDIPRH	PHRAE
SUMYO	MOSKALYO	SUTAU	TAUSK	SYDEZ	DEIREZZOR	TDISAT	SATTAP
SUMAC	NABERZINYE CHELNY	SUTBS	TBILISI	SYKAC	KAMESHJI	TDHSGZ	SONGKRIA
SUNIA	NIKOLAEVSK-NA-AMURE	SUTIK	TIKSI	SYLTK	LATAKIA	TDHSC	SIGNOL
SUNIK	NIKOLAYEV	SUTLL	TALLINN	SYQHM	HAMA	TDHSN	SINDORA
SUNIK	NAKHOOKA	SUTMZ	TERMEZ	SYRIA	RUAD ISLAND	TDHSRI	SRI RACIA
SUNRI	NAUSHRI	SUTRR	TRIFONOV RUCHEY	SYTTS	TARTOUS	TDHTAC	TA-CHALAEB
SUNOZ	NOVAYA ZEMLYA, O.	SUTTI	TOLYATTI	SYWST	WASIT	TDHTA	THA SALA
SUNRM	NARYAN MAR	SUTUA	TUAPSE	SZMTS	MANZINI	TDHTST	TRANG
SUNVS	NOVOROSSIYSK	SUUGC	URGENCH	TCGDI	GRAND TURK ISLAND	TDHJBP	UDON RATCHATHANI
SUODS	ODESSA	SUUGL	UGLEGORSK	TCMDS	MIDDLE CAICOS	TDHJNN	RANONG

TABLA 7

CODIGOS DE LOCALIDADES

CODIGO	NOMBRE	CODIGO	NOMBRE	CODIGO	NOMBRE	CODIGO	NOMBRE
TRISM	KOH SAMRI	TRCEY	CEYHAN	TRRZ	RIZE	TZMWZ	MWANZA
TRUTH	UOON THANI	TRCKZ	CANAKKALE	TRSER	SERVBURUN, ISTANBUL	TZMYW	MTWARA
TJOYU	DUSHANBE	TRCUB	CIUKLU, ISTANBUL	TRSEY	SEYDISEHIR, KONYA	TZKCH	NACHINGWEA
TMASB	ASHKHABAD	TRDAT	DATCA, MUGLA	TRSGC	SINOP	TZPAN	PANGANI
TNKUK	KUSHKA	TRDEK	DEREKOY, KIRKLARELI	TRSR	SIRKECI, ISTANBUL	TZPMA	PEMBA
TMTMZ	FERMEZ	TRDKM	DKALI, IZMIR	TRSGX	SAMSAH	TZRUJ	RULUJ
TNBEJ	BEJA	TRDIY	DIYARBAKIR	TRSUR	SURMENE, TRABZON	TZSAM	SAMANGA
TNBGA	BEN GARDANE	TRDRG	DERINCE, KOCAELI	TRTAR	TARSUS, ICEL	TZSGK	SONGEA
TNBZ	BIZERTE	TREDI	EDIRNE	TRTAS	TASLUCU, ICEL	TZTBO	TABORA
TNDJE	DJERBA	TREDK	EDINCIK	TRTEK	TEKIRDAG	TZTGT	TANGA
TNGAE	GABES	TRENE	ENEZ, EDIRNE	TRTIR	TIREBOLU, GRESUN	TZTGO	KIGOMA
TNKEL	KELBIA	TRERE	EREGLI, ZONGULDAK	TRTUR	TURAN, IZMIR	TZTUN	TUNOKUA
TNKER	KERKENA	TREZ	ERZURUM	TRTUI	TUTUNCIFLIK, KOCAELI	TZNZZ	ZANZIBAR
TNRKE	KALAA KEBIRA	TRESB	ANKARA-ESEHDOGA APT	TRTZK	TRABZON	UABGD	BELGOROD-DNESTROVSKIY
TNROR	KORBA	TRESX	ESKISEHIR	TRUNY	UNYE, ORDU	UACCI	CHOP-CHERNA
TNLGN	LA GOULETTE NORD (HALOUELOUE)	TRFAS	FATSA, ORDU	TRUZU	UZUNKOPRU, EDIRNE	UACOP	CHOP
TNLSK	LA KHARRA	TRFET	FETHYE, MUGLA	TRVAN	VAN	UAGZA	CHOP-ZAKHON
TNMAH	MAHARES	TRFIN	FANKE, ANTALYA	TRVAS	SIVAS	UADOK	DNENETSK
TNMAI	MATEUR	TRFOC	FOCA, IZMIR	TRYAR	YARIMCA, KOCAELI	UAFID	HEJDIYANSK
TNMBIA	MENZEL BOURGURBA	TRGCA	GOKCEADA, CANAKKALE	TRYES	YESILKOY, ISTANBUL	UAFEO	FEDOSIYA
TNMR	MONASTIR	TRGCK	GOCEK, MUGLA	TRYUM	YUMURTALIK BAY	UAFHK	KHARKOV
TNMOK	MOKNINE	TRGEL	GELIBOLU, CANAKKALE	TRZON	ZONGULDAK	UAIEV	KIEV
TNMTI	MENZEL TEMME	TRGEM	GEMLIK, BURSA	TTCHA	CHAGUARAMAS	UAILK	ILYICHEVSK
TNMBB	NADEUL	TRGR	GRESUN	TLTAB	LA BREA (BRIGHTON)	UAIZM	IZMAIL
TNRDS	RADESITUNIS	TRGKV	GOKOVA, MUGLA	TTPOS	PORT OF SPAIN	UAKRP	KIEV-BORISPOL APT
TNSFA	SFAK	TRGOK	GOLGUK	TTPTF	POINT FORTIN	UAKEH	KERCH
TNSUS	SOUSSE	TRGOR	GORFLE, GRESUN	TTPTG	POINT GALEOTA	UAKIF	KIERSON
TNTBJ	TAFARKA	TRGTA	GALATA	TTPIP	POINTE A PIERRE	UALWO	IWOW
TNTUN	TUNIS	TRGUL	GULLUK, MUGLA	TTPTC	POINT LISAS	UAMKA	MOSTISKA
TOEUA	EUA	TRGZT	GAZIANTEP	TTTSC	SCARBOROUGH TOBAGO	UANIK	NIKOLAYEV
TOHPA	HA APAI	TRHAR	HARAMDERE, ISTANBUL	TTSFE	SAH FERNANDO	UAODS	ODESSA
TONEI	NEIAFU	TRHAY	HAYDARPASA, ISTANBUL	TTTAR	TOBAGO	UAOZI	ZAPOROZHIYE
TOTBU	NIKULALOFA	TRHER	HEREKE, KOCAELI	TTTEM	TEMLADORA	UAPRI	PRIT
TOVAV	VAVAU	TRHOP	HOPA, ARTVIN	TVFUN	FUNAFUTI	UARAR	RAVARUSKAYA
TPDL	DLI	TRIGN	IGNEADA, KIRKLARELI	TWCYI	CHIYI	UARNI	RENK
TOLPZ	Tambo Quemado La Paz	TRING	INGIRLIK HAVAALANI, ADANA	TWRUN	HUALIEN	UASIA	SHAKHHERSK
TRADA	ADANA	TRINE	INEBOLU, KASTAMONU	TWKEL	KEELUNG (CHILUNG)	UASIP	SMFEROPOL
TRADZ	ADAPAZARI	TRIPS	IPSALA, EDIRNE	TWKHH	KAOSHUNG	UALGL	UGLEGORSK
TRAFY	AFYON	TRISK	ISKENDERUN, HATAY	TWMZG	MAKUNG	UAUSD	UST-DONETSKIY
TRAKB	AKCAABAT, TRABZON	TRIST	ISTANBUL	TWSJO	SUAO	UAUZH	UZHGOROD
TRAKY	AKCAY, BALIKESIR	TRIZW	IZMIR (SMYRNA)	TWTEN	TAINAN	UAJLV	VLADIMIR-VOLYNSKIY
TRALA	ALANYA, ANTALYA	TRBZT	IZMIT, KOCAELI	TWIFE	TAIPEI	UGRUG	RUSA
TRALI	ALIAGA, IZMIR	TRKAR	KARTAL, ISTANBUL	TWITT	TAITUNG	UGEBB	ENTERBE
TRAMA	AMASRA, ZONGULDAK	TRKAS	KAS, ANTALYA	TWIXG	TAICHUNG	UGJIN	JIWA
TRAMB	AMBARLI	TRKGC	KARAGAC	TZARK	AIRUSHIA	UGKLA	KAMPAL A
TRANA	ANAMUR, ICEL	TRKOC	KUSAKKUYU, BALIKESIR	TZBKZ	BUKODA	UGKSE	KASESE
TRANK	ANKARA	TRKPI	KAPIKULE, EDIRNE	TZDAR	DAR ES SALAAM	UGMRO	MBARARA
TRASR	KAYSERI	TRKPY	KAPKOY, VAN	TZDOD	DODOMA	UGTRY	TORORO
TRAYA	AYANGIK, SINOP	TRKRB	KARABIGA, CANAKKALE	TZGFI	GEITA	UMAWK	WAKE ISLAND
TRAYD	AYDIN ALTINKUM	TRKUS	KUSADASI, AYDIN	TZJRO	KILIMANJARO	UMDAK	BAKER ISLAND
TRAYT	ANTALYA	TRKYA	KONYA	TZKIK	KILWA KIMWE	UMHOW	HOWLAND ISLAND
TRAYV	AYVALIK, BALIKESIR	TRLAK	PORT LAKI	TZKIM	KILWA MASOKO	UMJAR	JARVIS ISLAND
TRBAS	BASMAHANE, IZMIR	TRMAM	MANISA	TZKIY	KILWA	UMJON	JONSTON ATOLL
TRBDM	BANDIRMA, BALIKESIR	TRMER	MERSIN, ICEL	TZLDI	LINDI	UMKIN	KINGMAN REEF
TRBGT	BOCAZAGZI, ZONGULDAK	TRMRA	MARMARA ADASI, BALIKESIR	TZMFA	MAFIA	UMMYY	MIDWAY ISLANDS
TRBUJ	BUYUKCUKUR, BURSA	TRMRM	MARMARIS, MUGLA	TZMIC	MICHILUA	UMNAV	NAVASSA ISLAND
TRBGN	BODRUM, MUGLA	TRMID	MUDANYA, BURSA	TZMIK	MKINDANI	UMPAL	PALMYRA ATOLL
TRBZB	BOZBURUN, MUGLA	TRODU	ODUNLUK, CANAKKALE	TZMKO	MKOKOTONI, ZANZIBAR	USAAA	ATTALIA
TRBZC	BOZCAADA, CANAKKALE	TRORD	ORDU	TZMOH	MOKHORO	USAAD	BELL BAY
TRCAM	CAMALTI, ISMIR	TRPAZ	PAZARKULE, EDIRNE	TZMIS	MTSORA	USAAC	BLOOMFIELD
TRCES	CESME, IZMIR	TRRAM	RAMAN, DIYARBAKIR	TZMUZ	MUSOMA	USAAD	BESSEMER CITY

TABLA 7

CODIGOS DE LOCALIDADES

CODIGO	NOMBRE	CODIGO	NOMBRE	CODIGO	NOMBRE	CODIGO	NOMBRE
USAAE	SMITHS BLUFF	USADM	ARDMORE	USALO	WATERLOO	USARD	ARLINGTON
USAAF	APALACHICOLA	USADN	ABERDEEN/HOQUAMAPT	USALS	ALAMOSA	USARE	ARLINGTON
USAAG	COHUTTA	USADO	COVENTRY	USALU	ALBURTIS	USARF	ARLINGTON
USAAH	COVINGTON	USADP	CONWAY	USALV	ALBERTVILLE	USARG	WALNUT RIDGE
USAAI	ALPHARETTA	USADQ	KOONAK	USALW	WALLA WALLA	USARH	ARDEN HILLS
USAAJ	SWEETWATER	USADR	ANDREWS	USALX	ALEXANDER CITY	USARI	ARCADIA
USAAK	ARCO AK	USADS	ADIDAS	USALZ	ALITAK	USARJ	ARLINGTON
USAAI	MADISON	USADT	ODRAVILLE	USAMA	AMARILLO	USARK	ARKANSAS CITY
USAAI	PRESEQUICKLE	USADV	ADAIRSVILLE	USAMB	AMBROSE	USARL	ARLEY
USAAH	AURORA	USADX	ADDISON	USAMH	AMHERST	USARM	ARMUCHEE
USAAO	SUMMIT	USADY	ARDSLEY	USAML	AMELIA	USARO	ARCHWOLD
USAAQ	AURORON	USADZ	ADA	USAMN	AIMA	USARP	ARLINGTON
USAAV	EAST BERLIN	USAEA	FLORA	USAMO	ALAMO	USARQ	ARCHWOLD
USABB	ABBEVILLE	USAEB	FORDS	USAMP	ASSUMPTION	USARR	ARLETA
USABD	ABBOTSFORD	USAED	GALLATIN	USAMQ	ALMA	USARS	ARENZVILLE
USABE	ALLEN TOWN/BETHLEHEM APT	USAEE	GAFFNEY	USAMS	AMSTERDAM	USART	WATERTOWN
USABF	ALLEN TOWN	USAEF	GIBSON TON	USAMT	ALAMO	USARU	ARDICKLE
USABG	ARWINGDON	USAEH	GREENSBURG	USAMU	AMERICUS	USARV	MINYONIA
USABH	BRIDGEMAN	USAEI	ALBERTVILLE	USAMW	AMES	USARX	ARLINGTON
USABI	ARLENE	USAET	ALLERTON	USAMY	AMBOY	USARY	AMORY
USABJ	BETHLEHEM	USAEU	HAMDEN	USAMZ	ALCOMA	USARZ	ARCADIA
USABL	AURLER	USAFN	JAFFREY	USANA	ANAHEIM	USASA	ASTORIA
USABM	AUBURN	USAFQ	AFTON	USANB	ANNISTON	USASD	ASHLAND
USABN	ASHBURN	USAFI	AFTON	USANC	ANCHORAGE	USASE	ASHLAND
USABO	BARTOW	USAGE	ADGER	USAND	ANDRADE	USASF	ASHTAFULLA
USABP	SANT CHARLES	USAGG	ANDROSCOGGIN	USANE	ANDERSON	USASH	NASHUA
USABQ	ALBUQUERQUE	USAGN	ATGLEN	USANG	ANCHER	USASJ	ASSONET
USABR	ABERDEEN	USAGO	MAGNOLIA	USANI	ANSONIA	USASK	ASHLAND
USABS	SPRING	USAGP	AGRO	USANK	ANOKA	USASL	MARSHALL
USABT	EASTON	USAGS	ALBUQUERQUE	USANM	ANMOOR	USASN	TALLADEGA
USABV	ABBEVILLE	USAHA	ALPHA	USANP	ANNAPOLIS	USASO	ASHVILLE
USABY	ALBANY	USAHR	ARCHWOLD	USANQ	ANGONA	USASP	ALTA MONTE SPRINGS
USABZ	ARLENE	USAHC	HERLONG	USANS	ANDOVER	USASQ	AUSTIN
USACA	ALFA	USAHO	ASHDOWN	USANT	ANTLER	USASR	ASHBORO
USACB	SWEET HOME	USAHH	AMERY	USANV	ANNVILLE	USAST	ASTORIA
USACD	CAPITOL HEIGHTS	USAHN	ATHENS	USANW	ALLEN TOWN	USASX	ASHLAND
USACE	CAROL STREAM	USAHO	ATHOL	USANX	ANTONIA	USATA	ATHENS
USACG	CATSKILL	USAIR	AMHERST	USANY	ANKENY	USATC	ATHERTON
USACH	CENTRAL FALLS	USAIA	ALLIANCE	USANZ	ANTIOCH	USATD	ATHOL
USACK	CHAMBLEE	USAID	ANDERSON	USAOM	ATTLEBORO	USATF	ATKINS
USACL	CHESTER	USAIE	ALFA (OHIO)	USAON	ALBION	USATG	ATWOOD
USACM	CHASKA	USAIH	ALLIANCE	USAOO	ALTOONA/MARTINSBURG	USATL	ATLANTA
USACN	CLIFFSIDE	USAIK	AREN	USAQY	ALLOY	USATM	ARTESIA
USACO	ALCOA	USAIV	ALICEVILLE	USAPC	NAPA	USATN	ATHENS
USACP	ANCHOR POINT	USAIY	ATLANTIC CITY	USAPF	APONKA	USATO	ATHENS
USACS	CEMENTON	USAKN	AKRON	USAPG	ABERDEEN	USATP	ATLAS POINT
USACT	WACO	USAKR	AKRON	USAPI	APHARETTA	USATQ	ATCHISON
USACU	CANTON	USAKS	ATKINSON	USAPJ	APACHE JUNCTION	USATR	ATRECO
USACV	CORNWELL HEIGHTS	USAKU	AKUTAN	USAPK	ALLEN PARK	USATS	ARTESIA
USACW	COLUMBIA	USAKV	ARCOLA	USAPL	ALPINE	USATT	ANACORTES
USACZ	CONWAY	USAKY	ACKLEY	USAPN	ALPENA	USATV	ALTAVISTA
USADA	ADA	USALA	ALBANY	USAPS	ATAPULGUS	USATW	APPLETON
USADB	CORNING	USALD	ALBANY/ALBURGAFT	USAPT	APTOS	USATY	WATERTOWN
USADC	CAMPBELL	USALG	ALCAN	USAPV	APPLE VALLEY	USATZ	ATWATER
USADD	ADDIS	USALD	ASHLAND	USAPW	APPA LUSE WOODLAND MILLS	USALB	AUBURN
USADE	ADEL	USALG	ALGONAC	USAPX	APEX	USALC	AURORA
USADF	CORDELE	USALH	ALHAMBRA	USAOP	ALQUIPPA	USAUD	AUBURNDALE
USADG	ADRIAN	USALI	ALBERTVILLE	USAOX	ARABI	USALF	AURORA
USADJ	CHESTER	USALL	ALLEGAN	USAOY	ALYESKA	USALG	AUGUSTA
USADK	ADAK ISLAND/ADAK APT	USALM	ALAMOGORDO	USARA	NEW IBERIA	USAUH	AUBURN HEIGHTS
USADL	ANDALUSIA	USALN	ALTON	USARB	ANN ARBOR	USALI	AUBURN

TABLA 7

CODIGOS DE LOCALIDADES

CODIGO	NOMBRE	CODIGO	NOMBRE	CODIGO	NOMBRE	CODIGO	NOMBRE
USAUJ	AUBURN	USAZU	AZUSA	USDED	BEDFORD	USBNP	BURNHAM
USAUL	AUSTELL	USAZX	ALTUS	USBEE	BEECHISLAND	USBIQ	BRUSH
USAUM	AUSTIN	USAZZ	ARLINGTON	USBEF	BEECHER FALLS	USBHS	BROOKLYN HEIGHTS
USAUN	AUBURN	USBAA	BAD AXE	USBEH	BENTON HARBOR	USBIX	BISHOP
USAUO	AUBURN	USBAB	BABCOCK	USBEK	BEACON FALLS	USBHY	BETHANY
USAUQ	AURORA	USBAC	BASSETT	USBEL	BELFAST	USBIA	BATAVIA
USAUR	AURORA	USBAD	BADEN	USDEN	DENA	USBNC	BIRCHWOOD
USAUS	AUSTIN	USBAF	WESTFIELD	USBEO	BERNALILLO	USBND	BIG SANDY
USAUT	AUGUSTA	USBAG	BAGDAD	USBEP	BELPRE	USBRE	BEATRICE
USAUJ	AURORA	USBAH	BEACON HILLS	USBEO	BEACHWOOD	USBDG	BIG DELTA
USAUV	AUSTINTOWN	USBAI	BAILEY	USDET	DELOIT	USBHH	BISHOP
USAUW	WAUSAU	USBIA	BALTIMORE	USDEV	DEAVERTAM	USBKK	BIRCH
USAUX	AURORA	USBAM	BAMBERG	USBEW	BERRYTON	USBLL	BILLINGS
USAUY	AULANDER	USBAO	BABYLON	USBEY	BERRYTON	USBDM	BELLINGHAM
USAUZ	AURORA	USBAQ	BALDWIN	USBEZ	BELZON	USBIN	BIRMINGHAM
USAVA	AVANT	USBAR	BARBERTON	USBFA	BILFORD	USBIP	BIG CREEK
USAVC	AVON LAKE	USBAS	BASTROP	USBFB	BELLEVUE	USBIO	BRIDGER
USAVD	AVONDALE	USBAV	BARNESVILLE	USBFC	BRANFORD	USBIS	BIRMINGHAM
USAVE	AVENEL	USBAW	HALT OHR	USBFD	BRANFORD	USBIT	BIRCH TOWN
USAVI	AVERY ISLAND	USBAX	BALDWIN	USBFE	BLUFFTON	USBIV	BISHOPVILLE
USAVK	AVON LAKE	USBAY	BAYONNE	USBFF	SCOTTSDUFF	USBIW	BLAIR
USAVL	ASHEVILLE HENDERSONVILLE	USBAZ	BALBOA	USBFG	BUFFALO GROVE	USBIX	BILTON
USAVM	AVONMORE	USBBA	BRISTOL BAY	USBFH	BEDFORD HEIGHTS	USBIY	BIRMINGHAM
USAVO	AVON PARK	USBBB	BALDWIN	USBFI	DUFFALO	USBJB	BRIDGEBURG
USAVP	SCRANTON WILKES-BARRE	USBBC	BIRDSBORO	USBFL	BAKERSFIELD	USBJC	BROOMFIELD
USAVQ	AVON	USBBD	BRADY	USBFM	BEAUFORT-MOREHEAD CITY	USBJD	BEARDEN
USAVT	AVERY	USBDE	BOSCOREL	USBFP	BEAVER FALLS	USBJE	BEMIDJI
USAVV	AVON	USBDF	BURLINGTON	USBFR	BEDFORD	USBJL	WOOSTER
USAVX	AVON	USBEG	BATESBURG	USBFT	BELLEFONTAINE	USBJK	BROOKLINE
USAVY	AVON	USBDH	BLACKSBURG	USBFV	BELLVILLE	USBJP	BLUE RIDGE SUMMIT
USAVZ	AVON	USBDI	BRANDENTON	USBFW	BLUEFIELD, WEST	USBJQ	BROOKLYN PARK
USAWD	ATWOOD	USBDK	BOUND BROOK	USBFX	BELFLOWER	USBJT	BRIDGETOWN
USAWM	WEST MEMPHIS	USBDL	BARBOURS CUT	USBFY	BUFFTON	USBJW	BRIDGEWATER
USAWX	ATHENS	USBDJ	BLOOMINGBURG	USBFZ	BROOKFIELD	USBJY	BUENA
USAXA	ALEXANDRIA	USBDV	BEECH BOTTOM	USBGA	BURLINGTON	USBKA	BUCKS
USAXB	ALEXANDRIA BAY	USBDW	BROKEN BOW	USBGB	BURR RIDGE	USBKC	BROCKFIELD
USAXC	ARMONK	USBDX	BLUE BELL	USBGC	BUSHNELL	USBKD	BRECKENRIDGE
USAXD	ALEXANDRIA	USBDA	BAINBRIDGE	USBGD	BAGDAD	USBKE	BAKER
USAXE	ARMOREL	USBDB	BLACKSBURG	USBGE	BAINBRIDGE	USBKF	BECKEMEYER
USAXF	ARNOLD	USBDC	VANCOUVER	USBGF	BUTLER	USBKJ	BROOKHAVEN
USAXH	ARTHUR	USBCF	BELLE GLADE	USBGG	BUTLER	USBKI	BUCKEYE
USAXI	ARVIN	USBCG	POCAGRANDE	USBGH	BUTTERNUT	USBKJ	BROOKSVILLE
USAXM	ASHLAND	USBCO	BRISTOL	USBGI	BURLINGAME	USBKK	BERKELEY
USAXN	ALEXANDRIA	USBCT	BOCA RATON	USBGJ	BELLEFONTAINE	USBKL	CLEVELAND LAKEFRONT
USAXV	WAPAKONETA	USBCU	BLUE ISLAND	USBGM	ENDICOTT	USBKP	BROOK PARK
USAYA	ASHTON	USBDA	BOARDMAN	USBGP	BRIDGEPORT	USBKR	BROOKLEY
USAYE	AYER	USBDD	BRADDOCK	USBGO	BIG LAKE	USBKS	BROCKTON
USAYQ	ASHLAND	USBDE	BAUDETTE	USBGR	BANGOR	USBKT	BLACKSTONE
USAYR	AYERSVILLE	USBDF	REDFORD	USBGU	BELGIUM	USBKU	BROOKLYN
USAYS	WAYCROSS	USBDH	BEDFORD HEIGHTS	USBGV	BURLINGTON	USBKV	BRECKSVILLE
USAYY	ARDEN	USBDI	BORDEN	USBGW	BRIDGEWATER	USBKW	BECKLEY
USAYZ	AMITYVILLE	USBDJ	BIDDEFORD	USBGY	BRIDGETON	USBKX	BROOKINGS
USAZA	ALTADENA	USBDL	HARTFORD WINDSOR LOCKS	USBGZ	BURLINGTON	USBKY	BROOKWAY
USAZD	ALVARADO	USBDM	BOARDMAN	USBIB	BAR HARBOR	USBKZ	BROOKFIELD
USAZC	ALVIN	USBDN	BLANDON	USBIC	BRADNER	USBIA	BIRCH
USAZD	ALVISO	USBDP	BEDFORD PARK	USBIG	BORING	USBLB	BLAIR
USAZM	ALTALOMA	USBDO	BLAND	USBII	BETHANY	USBLC	BLACK CREEK
USAZN	ALTA MONT	USBDR	BRIDGEPORT (7)	USBIK	BLUFFTON	USBLD	BLAND
USAZP	ALTOONA	USBDW	BROADWAY	USBIM	BIRMINGHAM	USBLE	BELLE, WEST
USAZO	ALTOONA	USBDZ	BLADENSBURG	USBIN	BELLINGHAM	USBLF	BLUEFIELD-PRINCETON
USAZT	ALUM ROCK	USBEA	BEARSTOWN	USBIO	BRIGHTON	USBLG	BELL GARDENS

TABLA 7

CODIGOS DE LOCALIDADES

CODIGO	NOMBRE	CODIGO	NOMBRE	CODIGO	NOMBRE	CODIGO	NOMBRE
USBLH	BLAIR	USBOJ	BOONEVILLE	USBSB	BLOOMSBURG	USBVV	BLAUVELT
USBLI	BELLINGHAM	USBOR	BOURNE	USRSC	BASCOM	USBUZ	BUCKLEY
USBLJ	BELLE MEAD	USBOS	BOSTON	USBSE	BRISTOL	USBVA	BEAVER DAM
USBLK	BLACKFOOT	USBOT	BOCOTA	USBSF	BRISTOL	USBVG	BELLVILLE
USDLL	BALLWIN	USBOU	BONDUEL	USBSH	BAY SHORE	USBVF	BEAVER FALLS
USBLM	BELMAR	USBOV	BOLIVAR	USBSI	BLAIRSVILLE	USBVH	BEVERLY HILLS
USDLN	BELÉN	USBOW	BARTOW	USBSJ	BRISTOL	USBVJ	BELVIDERE
USBLO	BAY SAINT LOUIS	USBOX	BOW	USBSK	BASKING RIDGE	USBVL	BOONVILLE
USBLP	BELLE PLAINE	USBOY	BROOKLYN NEW YORK	USBSN	BOSTON	USBVM	BOONVILLE
USBLO	BELLEVALE	USBOZ	BONGER	USBSP	BARTLETT SPRINGS	USBVN	BELLE VERNON
USBLR	BALLINGER	USBPA	BALDWIN PARK	USBSQ	BROWNSVILLE	USBVO	BARTLESVILLE
USBLS	BUSFIELD	USBPM	BAYPORT	USBSR	BOSSIER CITY	USBVP	BROOKVILLE
USBLT	BLOOMINGTON	USBPC	BROOK PARK	USBST	BRISTOL	USBVO	BOONVILLE
USBLU	BELLEVUE	USBPD	BLUE RAPIDS	USBSY	BEAN STATION	USBVR	BEVERLY
USBLV	BELLEVILLE	USBPE	BONSALL	USBSZ	BASSETT	USBVT	BELMONT
USBLW	BARLOW	USBPF	BOUNDARY	USBTA	BATAVIA	USBVW	BEAVER TON
USBLX	DEL AIR	USBPG	BRIDGEPORT	USBTB	BOONTON	USBVX	BATESVILLE
USBLY	BALLY	USBPT	BROOK PARK	USBTC	DRAINTREE	USBVY	BENTONVILLE
USBLZ	BELLEVILLE	USBPK	BROOKPORT	USBTD	BETHLEHEM	USBVZ	BATESVILLE
USBMA	BROOKLINE	USBPM	BRIDGEPORT	USBTE	BETHLEHEM	USBWA	BROOKWOOD
USBMB	BLOOMSBURG	USBPO	BROOK PARK	USBTF	BOUNTIFUL	USBWD	BROWNWOOD
USBMC	BRIGHTON CITY	USBPO	BROADWAY	USBTG	BETHEL	USBWE	BRENTWOOD
USBMD	BLYTHEVILLE	USBPR	BLUE SPRINGS	USBTH	BATH	USBWG	BOWLING GREEN
USBMF	BLOOMFIELD	USBPT	BEAUMONT	USBTI	BARRINGTON	USBWH	BALTIMORE WASHINGTON INT APT
USBMG	BLOOMINGTON	USBPX	BAYPORT	USBTJ	BETHEL	USBWK	BLOWING ROCK
USBMH	BLOOMFIELD	USBPZ	BAYPORT	USBTK	BOTKINS	USBWM	DERWICK
USBML	BERLIN	USBOB	BRENTWOOD	USBTL	BATTLE CREEK	USBWN	BOWERSTON
USBMJ	BELMONT	USBOC	BELL	USBTM	BUTTE	USBWO	BOWLING GREEN
USBMO	BIG MOUNTAIN	USBOE	AREA	USBTN	BENNETTSVILLE	USBWO	BROKEN ARROW
USBMO	BELMONT	USBOF	BRIDGEWATER	USBTO	BRIGHTON	USBWR	BELLEVUE
USBMS	BELLERCA	USBOG	BRIER	USBTP	BITLER	USBWS	BLAINE
USBMT	PORT ARTHUR	USBOI	BLOOMINGTON	USBTO	BENTON	USBWT	BRAITWAITE
USBMU	BLAKELY	USBOL	BLICKVILLE	USBTR	BATON ROUGE	USBWW	BOWMANVILLE
USBMV	BESSEMER	USBOM	BLACK MOUNTAIN	USBTS	BATESVILLE	USBWW	BROWNSVILLE
USBMW	BOWMANSTOWN	USBOP	BROOKLYN PARK	USBTU	BATTLEBORO	USBWX	BON WIER
USBMX	BLOOMINGTON	USBOS	BRAIMARDS	USBTU	BIRT	USBWY	BAY MANETTE
USBMZ	BRIDGETON	USBOI	BERKELEY	USBTV	BURLINGTON	USBXA	BOGALUSA
USBN	BRANDENBURG	USBQW	BLACKWOOD	USBTX	BETHANY	USBXB	BREAUX BRIDGE
USBNA	NASHVILLE	USBOY	BALLSTON SPA	USBTY	BETHANY	USBXC	BEREA
USBNB	BURNS HARBOUR	USBRA	BRADWOOD	USBTZ	BENTON	USBXD	BREESE
USBNC	BENCIA	USBRB	BERLIN	USBUA	BRADURRY	USBXE	BREMEN
USBND	BURLESON	USBRC	BERN	USBUR	BURL	USBXF	BRENTWOOD
USBNE	BLAINE	USBRD	DRAINERD	USBUC	BUCHANAN	USBXG	BRENTWOOD
USBNG	BENSEN	USBRE	BREMERTON	USBUD	BIDE	USBXH	BREWSTER
USBNJ	BENJES	USBRF	BERGENFIELD	USBUE	BUENA	USBXI	BREWSTER
USBNM	BENSALEM	USBRG	BERGHOLZ	USBUF	BUFFALO	USBXJ	BREWTON
USBNO	BANNOCKBURN	USBRH	BERGHOLZ	USBUG	BUFFALO LAKE	USBXL	BRIAN
USBNV	BENSENVILLE	USBRJ	BERKELEY HEIGHTS	USBUH	BURLINGTON	USBXM	BRIDGEPORT
USBNW	BOONE	USBRJ	BROADVIEW	USBUK	BURBANK	USBXN	BENTON
USBNZ	BENSON	USBRL	BURLINGTON	USBUL	BLUE LAKE	USBXO	BLADENDORO
USBOA	BON AIR	USBRM	BERWYN	USBUM	BELTSVILLE	USBXP	BOX SPRINGS
USBOB	BOBER	USBRN	BARRINGTON	USBUN	BUENA PARK	USBXQ	BRODNAX
USBOD	BOTSFORD	USBRN	BROWNSVILLE	USBUO	BUCAMMON	USBXR	BAXTER
USBOH	BOHEMIA	USBRP	BREWSTER	USBUP	BELFAST/BUCKSPORT	USBXS	BONNER SPRINGS
USBOI	BOISE	USBRG	BROOKS	USBUQ	BURR OAK	USBXT	BALMITE
USBOJ	BORDENTOWN	USBRU	BATTLE GROUND	USBUR	LOS ANGELES BURBANK APT	USBXU	BROWNFIELD
USBOL	BOLTON	USBRV	BERNARDSVILLE	USBUT	BURTON	USBXV	BROWNS TOWN
USBOM	BOLHAM	USBRW	BRIDGEWATER	USBUJ	BURLINGTON	USBXW	BUCYRUS
USBON	BONANZA	USBRX	BRONX	USBUV	BURTONSVILLE	USBXX	BRANDON
USBOO	BOONEVILLE	USBRZ	BARRINGTON	USBUW	BURLINGTON	USBYA	BYRON
USBOP	BONITA SPRINGS	USBSA	BRISBANE	USBRX	BATAVIA	USBYB	BOYNTON BEACH

TABLA 7

CODIGOS DE LOCALIDADES

CODIGO	NOMBRE	CODIGO	NOMBRE	CODIGO	NOMBRE	CODIGO	NOMBRE
USBYC	BOYCEVILLE	USCRJ	COUNTRY SIDE	USCET	COPIAGUE	USCHV	CHERRY VALLEY
USBYD	BAYARD	USCRK	COLBY	USCEU	CLEMSON	USCHW	CHESWOLD
USBYE	BRYN MAWR	USCRL	COUPEVILLE	USCEV	CONNERSVILLE	USCHY	CASTLE HAYNE
USBYF	BRYSON CITY	USCBO	CAMPANELLO	USCEW	CRESTVIEW	USCIZ	CHANDLER
USBYG	BUFFALO	USCBP	COURTLAND	USCEX	CLEBURNE	USCIA	CENTERVILLE
USBYH	BLYTHEVILLE	USCBO	COURTLAND	USCEY	MURRAY	USCG	CHICO
USBYI	BURLEY/RUPERT APT	USCBL	COURTLAND	USCEZ	CASHERS	USCO	CEDAR RAPIDS
USBYJ	BROADWAY	USCBW	COLUMBUS	USCFA	CANNON FALLS	USCF	CHATHAM
USBYK	BYRON CENTER	USCRX	CAPE CHARLES CITY	USCFB	CRAWFORDSVILLE	USCG	CANTON
USBYL	BRADLEY	USCRY	CARRURY	USCFC	CARY	USCH	CHAPEL HILL
USBYM	BYRAM	USCBZ	COVESVILLE	USCFD	DRYAN	USCH	CHILJ
USBYN	BURNEY	USCCA	CALVERT CITY	USCFF	CHESTERFIELD	USCH	CHERRY HILL
USBYO	BURNSVILLE	USCCB	UPLAND	USCFI	CLIFTON HEIGHTS	USCH	CAMPTI
USBYP	BURLEY	USCCG	CAPE CHARLES CITY	USCFI	CANAL FULTON	USCH	CARROLL
USBYQ	BYBERRY	USCCE	CHICOPEE	USCFJ	CENTRALIA	USCIP	CENTRAL ISLIP
USBYR	BRYAN	USCCF	CITY OF COMMERCE	USCFK	CRESCO	USCO	CHARITON
USBYS	BERKELEY SPRINGS	USCCG	CARTHAGE	USCFM	COLUMBIA	USCH	CIRCLEVILLE
USBYT	BAY MEADOWS	USCCJ	CALHOUN CITY	USCFN	CAPE FEAR	USCI	CITRONELLE
USBYU	BAYOU LA BATRE	USCCJ	CAPE CHARLES	USCFO	CHAGRIN FALLS	USCU	CITY OF INDUSTRY
USBYV	BERRYVILLE	USCCK	CLEAR LAKE	USCFP	CLIFTON PARK	USCV	COLLIERVILLE
USBYW	BOYERTOWN	USCOL	CHOCOLATE BAYOU	USCFT	CLIFTON	USCX	CLINTON
USBYX	BRECKENRIDGE	USCCN	CLINTON	USCFV	COFFEEVILLE	USCY	CILLIGOTHE
USBYZ	BAY MINNETTA	USCCQ	COCKEYSVILLE	USCFW	CLERMONT	USCIZ	CLEARING
USBZC	BARNESVILLE	USCCR	CONCORD	USCFX	CLIFTON	USCII	CANAJOHARIE
USBZH	BETHESDA	USCCT	CALVERT CITY	USCFY	CHEVERLEY	USCU	CEDAR KNOLLS
USBZM	BOZEMAN	USCCU	COCONUT CREEK	USCCG	CORNING	USCN	EL CAJON
USBZN	BUCKHANNON	USCCV	COLCHESTER	USCCG	COLLEGE DALE	USCKA	GRESSONA
USBZW	BARSTOW	USCCW	CENTEREACH	USCGE	CHICAGO RIDGE	USCKD	CLARKSBURG
USDZY	BLUE SPRINGS	USCCY	CAMBRIDGE CITY	USCCG	COLLEGE GROVE	USCKC	CLINTON
USCAA	CALUMESA	USCCD	CEDAR CITY	USCCG	CHICAGO HEIGHTS	USCKE	CHEROKEE
USCAD	CANDY	USCDE	CAMDEN	USCCG	CAPE GIRARDEAU	USCKF	CHEROKEE FALLS
USCAC	CACTUS	USCDH	CAMDEN	USCCG	CASA GRANDE	USCH	CHERITON
USCAD	CADILLAC	USCDI	GEDARTOWN	USCCG	CATLETTSBURG	USCKI	CATALINA IS
USCAE	COLUMBIA	USCDM	COLD SPRING	USCCG	COLLINGDALE	USCKJ	CLARKSBORO
USCAF	COLUMBIA STATION	USCDN	CAMDEN	USCCG	CROSBY	USCKL	CLARKSTON
USCAG	CALISTOGA	USCDO	CHARDON	USCCG	CLAIRTON	USCKM	CLARKSDALE
USCAH	CALHOUN	USCDP	CHILDS	USCCG	COLLEGE PARK	USCKN	COLFERDOK
USCAI	CASTLE ISLAND	USCDR	CHADRON	USCCG	CEDAR GROVE	USCKP	COLUMBIA
USCAJ	COLUMBIA CITY	USCDS	CHILDRESS	USCGT	CARTHAGE	USCKR	CLARKTON
USCAK	AKRON/CANTON APT	USCDV	CORDOVA	USCCV	COLLEGEVILLE	USCKS	CLARKSTON
USCAL	CALAIS	USCDW	CALDWELL	USCCZ	CASA GRANDE	USCKT	CREEK TOWAGA
USCAM	CAMBRIDGE	USCDX	CALDWELL	USCIA	CHATTANOOGA	USCKU	CLARKS SUMMIT
USCAN	CAMANACHE	USCDY	COODY	USCIB	CHADRON	USCKV	CLARKSVILLE
USCAO	CAIRO	USCEA	CELINA	USCHC	CHESHIRE	USCKW	CHOC TOW
USCAP	CAPTAN	USCEB	CALERA	USCHD	CHANDLER	USCKX	CLAYTON
USCAQ	CALDWELL	USCEC	CRESCENT CITY	USCHF	CHALFONT	USCKZ	COOKVILLE
USCAR	CAROLINEZ STRAIT	USCED	CEDAR GROVE	USCHG	CHEDDYGAN	USCLA	CLAYMONT
USCAS	CASTINE	USCEE	CENTERVILLE	USCHH	CHANNATION	USCLB	CLINTON
USCAT	CAMDEN	USCEF	CHICOPEE	USCHI	CHICAGO	USCLC	CHAPEL HILL
USCAU	CALCASIEU	USCEG	CEDARBURG	USCIJ	CHERRYVILLE	USCLD	CLEVELAND
USCAV	CLEVELAND	USCEH	COOPER RIVER	USCIK	CHICKASHA	USCLE	CLEVELAND/HOPKINS INT
USCAX	CARROLLTON	USCEI	COOPER LANDING	USCIL	CEDAR HILLS	USCLF	CLIFFWOOD
USCAY	CALUMET CITY	USCEJ	COPPELL	USCIM	CHAMPAIGN	USCLG	CLAM FANCH
USCBA	CEDAR BAYOU	USCEK	CERRITOS	USCIN	CHARLESTOWN	USCLH	CALUMET
USCBB	CHAMBERSBURG	USCEL	CAPE CHARLES CITY	USCJO	CHARLOTTESVILLE	USCI	CHARLESTON
USCBC	CENTERBROOK	USCEM	CARTHAGE	USCIP	CHAMPHON	USCLJ	CAMP JEROME
USCBE	CUMBERLAND	USCEO	CLAREMONT	USCHO	CHARNASSEN	USCLL	CARROLLTON
USCBF	COUNCIL BLUFFS	USCEP	CHAPMAN	USCHR	CHICKASAW	USCLM	PORT ANGELES
USCBG	CHRISTIANSBURG	USCEQ	COLLEGE	USCHS	CHARLESTON	USCLN	CLINTON
USCBH	CAMBRIDGE	USCER	CENTRE	USCHI	CHESTER	USCLO	CLERMONT
USCBI	CORBIN	USCES	CEDAR SPRINGS	USCIU	CHARLESTON	USCLP	CALUMET PARK

TABLA 7

CODIGOS DE LOCALIDADES

CODIGO	NOMBRE	CODIGO	NOMBRE	CODIGO	NOMBRE	CODIGO	NOMBRE
USCLO	CHALMETTE	USCOF	COLFAX	USCOW	CHOCOMINTY	USCTP	CAMPTON
USCLR	CHARLESTON	USCOG	COLUMBIANA	USCOX	CLACKAMAS	USCTR	CARTER LAKE
USCLS	CHEHALIS	USCOH	CASTLETON ON HUDSON	USCOY	CLAYTON	USCTU	CHRUS HEIGHTS
USCLT	CHARLOTTE	USCOI	COCOA	USCOZ	CHESTER	USCTV	CASTROVILLE
USCLU	COLUMBUS	USCOJ	COKATO	USCRA	CENTRALIA	USCTW	CATAWA
USCLV	CLARKSVILLE	USCOL	COLBERT	USCRB	CARRABELLE	USCTX	CORTLAND
USCLW	CLEARWATER	USCOM	COLMA	USCRD	CEDAR FALLS	USCTY	CHATEAUGAY
USCLX	CLARKSBURG	USCON	CONCORD	USCRE	CARNEGIE	USCTZ	CLINTON
USCLY	CLAYTON	USCOO	COHOES	USCRH	CHURCH HILL	USCUA	CLACKAMOKA
USCLZ	CLEMENTS	USCOQ	COLLEGE POINT	USCRI	CRISFIELD	USCUC	COUNCE
USCMA	COLEMAN	USCOO	COLQUITT	USCRJ	CARMAN	USCUD	CUDAHY
USCMB	CAMBRIDGE	USCOR	COLORA	USCRK	CARRINGTON	USCUE	CHIMNEY AND
USCMC	COMANCHE	USCOS	COLORADO SPRINGS	USCRL	CARLSLE	USCUF	CUT AND SHOOT
USCMD	CHELMSFORD	USCOT	CLAREMONT	USCRM	CROCKETT	USCUG	CLITLER
USCME	CLAYTON	USCOU	COLUMBIA	USCRN	COON RAPIDS	USCUI	CLYANOGA FALLS
USCMF	COMACK	USCOV	COLUMBIA	USCRO	CORCORAN	USCUL	CLURWENSVILLE
USCMG	COMMERCE	USCOW	COLDWATER	USCRP	CORPUS CHRISII	USCUM	CULLMAN
USCMH	COLUMBUS	USCOX	COLMAR	USCRO	CHARLOTTE	USCUN	CHERTING
USCMI	CHAMPAIGN	USCOY	COAL CITY	USCRH	CARRINGTON	USCUE	CHIMNEY AND
USCMJ	COMANCHE	USCOZ	COLUMBIA	USCRS	CORSICANA	USCUT	CHESTNUT
USCMK	COLOMA	USCPA	CANOGA PARK	USCRT	CROSSETT	USCUV	CHULA VISTA
USCML	CAMILLA	USCPB	CAMPBELL	USCRU	CARSON	USCUW	CHANNELVIEW
USCMN	COLUMBUS	USCPC	CARLE PLACE	USCRV	CARPENTERSVILLE	USCUY	CUDAHY
USCMO	CAMINO	USCPD	CRANDERRY LAKE	USCRW	CHARLESTON	USCVA	CASTRO VALLEY
USCNP	CLEMMONS	USCFE	CAMPBELL	USCRX	CORINTH	USCVB	CORALVILLE
USCMP	CAMPBELLSVILLE	USCFP	CHIPPEWA FALLS	USCRY	CAREYWOOD	USCVG	COMSTOCK
USCMR	CAMARILLO	USCPG	COLLEGE PARK	USCRZ	CERES	USCVD	CLEVELAND
USCMS	CAMAS	USCPH	CAPE HATTERAS	USCSA	CAPE SABINE	USCVE	CENTERVILLE
USCMT	COMMERCE CITY	USCPJ	COPPER HILL	USCSB	CHEBRANCE	USCVF	COVINGTON
USCMW	CAMANDUS	USCPK	CORAL SPRINGS	USCSC	COSHOCOTON	USCVG	CINCINNATI
USCMY	SPARTA	USCPX	CEDAR PARK	USCSD	CLIFFSIDE PARK	USCVI	CAPE VINCENT
USCMZ	CARMEL	USCPL	CAMPBELL	USCSE	CHIEF SEA	USCVJ	COVINGTON
USCNA	COLLINS	USCPM	COMPTON	USCSF	CARTERET	USCVK	COVINGTON
USCNB	CLINTON	USCPD	CHERRY POINT	USCSG	COLUMBUS	USCVL	CANAVERAL
USCNC	CLINTON	USCPP	CORAOPOLIS	USCSH	CONSHOHOCKEN	USCVM	CATONSVILLE
USCND	CANANDAIGUA	USCPQ	COWPENS	USCSI	CHESTER	USCVN	CLOVIS
USCNE	CHESNEE	USCPR	CASPER	USCSL	SAN LUIS OBISPO	USCVO	ALBANY
USCNF	CANFIELD	USCPS	COSMOPOLIS	USCSM	CLINTON	USCVP	CLOVERPORT
USCNG	CLINTON	USCPT	CARPINTERIA	USCSN	CARSON CITY	USCVO	COVINA
USCNH	CLAREMONT	USCPV	COOPERSBURG	USCSP	CASPAN	USCVR	CULVER CITY
USCNI	CHILTON	USCPY	CAPE CANAVERAL	USCSQ	CRESTON	USCVS	CLOVIS
USCNJ	COLONIAL HEIGHTS	USCPX	CHAMPLAIN ROUSESPT.	USCSR	CHESTER	USCVT	CLEVELAND
USCNK	CONOVER	USCPY	COPELY	USCST	CHARLESTON	USCVV	CLOVERDALE
USCNL	GARLETON	USCPZ	CAPSTRANO BEACH	USCSU	CARSONVILLE	USCVW	CLEVELAND
USCNN	CANONSBURG	USCQR	COLUMBUS JUNCTION	USCSV	CROSSVILLE	USCVY	CLARKSVILLE
USCNO	CHINO	USCOC	COLUSA	USCSW	CLACKAMASKA	USCVZ	CENTERVILLE
USCNP	CANTON	USCOO	CARBONDALE	USCSX	CHARLEVONK	USCWA	COLDWATER
USCNO	CANTON	USCOE	CRANBURY	USCSZ	CHESTER	USCWB	CRESTWOOD
USCNR	CANDOR	USCOF	CANTONMENT	USCTB	CATAWA	USCWD	COLLINGSWOOD
USCNS	CANASTOTA	USCOG	CRANFORD	USCTC	CHARLESTON	USCWE	CHILHOWIE
USCNT	CANTON	USCOH	CRANSTON	USCTE	CHATTANOOCHEE	USCWG	CROYDON
USCNJ	CHANNUTE	USCOI	CARLSLE	USCTF	CRETE	USCWH	CHATSWORTH
USCNV	CASNOVA	USCOJ	CLINTON TOWNSHIP	USCTG	CRESCO	USCWI	CLINTON
USCNW	GANTWELL	USCOK	CREIGHTON	USCTH	COATESVILLE	USCWJ	CAVE JUNCTION
USCNY	CONLEY	USCOL	COLUMBIA	USCTI	CONTOOCOOK	USCWL	CHESWICK
USCNZ	CANTON	USCOM	CLOQUET	USCTJ	CANTON	USCWL	CROWLEY
USCOA	CHARTER OAK	USCON	CRESCENT	USCTK	CANTON	USCWM	CHATHAM
USCOB	COOS BAY	USCOP	CONNELLSVILLE	USCTL	CENTRAL	USCWN	CHESTERTOWN
USCOC	COACHELLA	USCQT	CLINTON	USCTM	COTTONDALE	USCWO	COLUMBIA
USCOD	CONNEAUT	USCOU	CLEARFIELD	USCTN	COLTS NECK	USCXA	CROSWELL
USCOE	COEUR D'ALENE	USCOV	CLEVELAND	USCTO	CHARLES TOWN	USCXB	CARVER

TABLA 7

CODIGOS DE LOCALIDADES

CODIGO	NOMBRE	CODIGO	NOMBRE	CODIGO	NOMBRE	CODIGO	NOMBRE
USCXG	CROZET	USDAH	DAMASCUS	USDGA	DULUTH	USDON	DONALDSON
USCXD	CREVE COEUR	USDAN	DANVILLE	USDGL	DOUGLASSVILLE	USDOP	DOVER
USCXE	CLARITA	USDAO	DAVIDSON	USDGT	DIGHTON	USDOS	DOSWELL
USCXF	CROSSBY	USDAP	DANVILLE	USDGV	DOUGLASVILLE	USDOU	DOUGLAS
USCXG	CROSS JUNCTION	USDAS	DAVIS	USDGW	DOUGLAS	USDOW	DOUGLAS
USCXH	CROSS PLAINS	USDAT	DAYTON	USDGZ	DOUGLAS	USDOW	DOWAGIAC
USCXI	CLEAR	USDAV	DAVENPORT	USDHH	DURHAM	USOPA	DEER PARK
USCXL	CALEXICO	USDAW	DAWSON	USDHL	DAHL OMEGA	USOPE	DEPEW
USCXM	CAMERON	USDAX	DANDRIDGE	USDHN	DOTHAN	USOPF	DEPTFORD
USCXN	CLERMONT	USDAY	DAYTON	USDHO	DURHAM	USOPG	DUGWAY
USCXO	CONROE	USDRA	DEL BONTA	USDHS	DESERT HOT SPRINGS	USDPH	DEPOSIT
USCXQ	COLORADO CITY	USDRI	DARIY	USDHI	DALHART	USDPI	DUTCH PARK
USCXT	CLAYTON	USDRI	DUBOIS	USDID	DIBOLL	USDPQ	DALTON
USCXW	CENTERVILLE	USDRN	DUBLIN	USDID	DENVER	USDPV	DISPUTANTA
USCXY	CROSBYTON	USDNP	DU BOIS	USDIK	DICKINSON	USDPW	DEEP WATER
USCYA	CLYDE	USDRO	DUBUQUE	USDIM	DERMA	USDQB	DUBLIN
USCYB	CLYDE	USDOR	DIAMOND BAR	USDIU	DINUBA	USDQL	DAGULA
USCYC	CAYCE	USDRI	DERRY LINE	USDIZ	DOMINGUEZ MILLS	USDRO	DEERFIELD
USCYD	CACILION	USDKA	WASHINGTON NATIONAL APT	USDJN	DELTA JUNCTION	USDRI	DUTCHMAN
USCYF	CRYSTAL LAKE	USDCG	DECATUR	USDKC	DAKOTA CITY	USDRI	DOVER
USCYG	CAYUGA	USDCI	DELAWARE CITY	USDKD	DUNKIRK	USDRI	DE RIDDER
USCYH	CRYSTAL SPRINGS	USDCK	DORRANCE	USDKK	DUNKIRK	USDRI	DEL RAN
USCYI	CAPERS ISLAND	USDCI	DECLO	USDKS	DIERKS	USDRI	DARLINGTON
USCYJ	GRESSKILL	USDCS	DORCHESTER	USDLA	DELAIR	USDRO	DURANGO
USCYK	CLAY CENTER	USDCI	DERBY	USDLC	DALTON CACHIA	USDRI	DONORA
USCYM	COMYN	USDCU	DECATUR	USDLD	DE LAND	USDRI	DORSEY
USCYN	CLAYTON	USDRB	DADE CITY	USDLE	DELISLE	USDRI	DEL RIO
USCYD	CROTON	USDOC	DODGE CITY	USDLF	DE LEON SPRINGS	USDRI	DARIEN
USCYQ	CYPRESS	USDOG	DODGE	USDLG	DALLAS	USDRI	DOVER
USCYR	CONYERS	USDOI	DURAND	USDUH	DULUTH	USDRI	DE PERE
USCYS	CHEYENNE	USDDJ	DRY RIDGE	USDJL	DELANCO	USDRI	DREXEL
USCYT	CLAYTON	USDDQ	DUNDALK	USDLK	DAYVILLE	USDRI	DRY BRANCH
USCYU	CAYUGA	USDEA	DELAVAN	USDLL	DILLON	USDRI	DAMASCUS
USCYV	CORDOVA	USDEC	DECATUR	USDLN	DELANO	USDRI	DAWSON SPRINGS
USCYX	CYPRESS	USDED	DECHAM	USDLP	DARLINGTON	USDRI	DES MOINES
USCYY	CRYSTAL CITY	USDEE	DEERFIELD BEACH	USDLS	DALLASTOWN	USDRI	DALLAS
USCYZ	CHESTER	USDEF	DEFERRET	USDLT	DELTONA	USDRI	DRESSER
USCZA	CORNELIA	USDEH	DECORAH	USDLV	DANVILLE	USDRI	DICKINSON
USCZB	CORYDON	USDEK	DE KALB	USDLW	DE WORTH	USDRI	DEMSON
USCZC	CORNING	USDEL	DELAWARE	USDLZ	DEERFIELD	USDRI	DENTON
USCZD	CORNWELLS HEIGHTS	USDEM	DECATUR	USDMI	DRAYTON PLAINS	USDRI	DE TOUR
USCZE	CORONA	USDEN	DENVER	USDML	DIMONDALE	USDRI	DETROIT
USCF	CYNTHIANA	USDEO	DEARBORN	USDAN	DEMING	USDRI	DECATUR
USCZG	CORLENNUS	USDEP	DELPHOS	USDMO	SEDALIA	USDRI	DAYTON
USCZH	CORNELIUS PASS	USDEQ	DEEP RIVER	USDMS	DUMAS	USDRI	DURANT
USCZJ	CORSICA	USDES	DES PLAINES	USDMAZ	DOMINGUEZ	USDRI	DUARTE
USCZL	CORTE MADERA	USDET	DETROIT	USDNA	DONALDSONVILLE	USDRI	DURNELLEN
USCZM	CORVALIS	USDEV	DEVON	USDNB	DUNEDIN	USDRI	DUBOIS
USCZN	COSTA MESA	USDEW	DEWITT	USDNI	DENALI	USDRI	DUNN
USCZO	COTTONWOOD	USDEX	DEER PARK	USDNK	DUNCAN	USDRI	DUNSEITH
USCZP	COTTONWOOD	USDEY	DELRAY BEACH	USDNM	DENHAM SPRINGS	USDRI	DUBLIN
USCZQ	COUDERSPORT	USDEZ	DEWITT	USDNN	DALTON	USDRI	DUNLOP
USCZT	GARTHAGE	USDFD	DEERFIELD	USDNO	DELANO	USDRI	DURHAM
USDAA	DARDANELLE	USDFG	DAINGERFIELD	USDNP	DERRY	USDRI	DUTCH HARBOR
USDAB	DAYTONA BEACH	USDFI	DEFIANCE	USDNQ	DENVER	USDRI	DUNCAVILLE
USDAC	DALLAS	USDFL	DEERFIELD	USDNS	DANIELSON	USDRI	DURRIN
USDAD	DANIA	USDFM	DEERFIELD	USDNT	DOWNINGTOWN	USDRI	DAMAS
USDAE	DALLAS	USDFN	DE FUNIAK SPRINGS	USDNV	DANVILLE	USDRI	DUNN
USDAN	DARLEY	USDFO	DE FOREST	USDNZ	DUNMORE	USDRI	DAIRY VALLEY
USDAK	DAKOTA CITY	USDFW	DALLAS/REGIONAL APT	USDOE	DOE RUN	USDRI	DRAYSBURG
USDAL	DALLAS	USDFX	DEFENSE	USDOL	DOLOMITE	USDRI	DENVER CITY

TABLA 7

CODIGOS DE LOCALIDADES

CODIGO	NOMBRE	CODIGO	NOMBRE	CODIGO	NOMBRE	CODIGO	NOMBRE
USDVD	DEVINE	USERI	EAST BUTLER	USERD	ELKRIDGE	USEPG	EAST POINT
USDVE	DAVE	USERY	EAST GRANDY	USERI	ELKIN	USEPI	EPHATA
USDVF	DAVE	USECD	ESCONDIDO	USEFN	ELKINS	USEFN	EASTPORT
USDVI	DONVILLE	USECG	ELIZABETH CITY	USEKO	ELKO	USEPJ	EAST PROVIDENCE
USDVJ	DOVER	USECH	EAST CHICAGO	USEXP	ECORSE	USEPM	EASTPORT
USDVK	DAMVILLE	USECK	ECKRIDGE	USEKV	ELKTON	USEPO	EAST PEORIA
USDVN	DAVENPORT	USECM	EAST CAMBRIDGE	USEXX	ELIZABETH TOWN	USEPR	EAST PROVIDENCE
USDVP	DAVENPORT	USECN	EAST CAMDEN	USELA	ELDY	USEPT	EXPORT
USDVR	DANVERS	USECO	EL CERRITO	USELB	ELBERTON	USEQQ	EAST QUOGUE
USDVT	DAVANT	USECY	EL CERRITO	USELG	EL CAPITAN	USEQQ	ELCO
USDVV	DAVISVILLE	USEDA	EATON PARK	USELD	EL DORADO	USEQU	EGRU
USDVZ	DE EVAN	USEDI	EDEN	USELE	ELKINS	USEQX	ELMERRING
USDWA	DE WITT	USEDE	EDENTON	USELI	ELKHORN	USERD	ELFRIDA
USDWE	DELAWARE	USEDF	EDGEFIELD	USELH	ELKHART	USERI	ERIE
USDWG	DELAWARE WATER GAP	USEDG	EDGEWOOD	USELL	ELWOOD	USERK	EAST FLAT ROCK
USDWH	DIL WORTH	USEDI	EDEN	USELM	CORNING	USERL	FRI ANGER
USDWI	DWIGHT	USEDM	EDMONDS	USELN	ELLENSBURG	USERO	EAGLE ROCK
USDWO	DEWEY	USEDN	EDISON	USELO	EAST LIVERPOOL	USERP	EAGLE RIVER
USDWT	DE WITT	USEDO	EAST DOUGLAS	USELP	EL PASO	USERR	EAST RUTHERFORD
USDWV	DUNBAR	USEDP	EDEN PRAIRIE	USELO	ELKLAND	USERV	KERRVILLE
USDYW	DEWITT	USEDQ	EDINBURG	USELR	ELMHURST	USERW	ERWIN
USDWZ	DOWNEY	USEDS	EDISON	USELS	EL SEGUNDO	USERZ	ERIE
USDYC	DIXON	USEDI	ELDON	USELT	ELKTON	USESC	ESCANADA
USDXD	DURAND	USEDW	EDWARDSVILLE	USELI	ELLISVILLE	USESF	ALEXANDRIA
USDXE	DEXTER	USEDX	EDCOUCH	USELV	ELLCOTTVILLE	USESL	EAST SAINT LOUIS
USDYG	DIAMOND SPRINGS	USEDY	EDEN	USELW	ELWOOD	USESM	ESMOND
USDXL	DALY CITY	USEEI	EMMETT	USELY	EIY	USESO	EAST SPARTA
USDXM	DIXON	USEEN	BATTLEBORO/EENE APT	USELZ	ELIZABETH	USESP	EAST STROUDSBURG
USDXR	DANBURY	USEFD	EASTFORD	USEMA	EMELLE	USESS	ESSEX JUNCTION
USDXY	DANVILLE	USEFI	EFFINGHAM	USEMB	EAST LONGMEADOW	USESX	EDDYSTONE
USDY	DOLLAR BAY	USEFK	NEWPORT	USEMC	ELDERSBURG	USESY	EAST SYRACUSE
USOYA	DURYEA	USEFR	EAST FARMINGDALE	USEMD	EL MEDINA	USETA	EAST LOS ANGELES
USOYE	DYERSVILLE	USEFS	EFIWANDA	USEMN	EAST MILLINOCKET	USETB	WEST REND
USOYI	DUNDEE	USEFW	JEFFERSON	USEMN	EAST MOLINE	USETC	EARTH CITY
USOYJ	DAYTON	USEGG	GRANBY	USEMO	ELMORE	USETJ	EASTCHESTER
USOYK	DUNDEE	USEGE	ELGIN	USEMP	EMPORIA	USETK	EAST NEWARK
USDYL	DOYLESTOWN	USEGF	EAGLE GROVE	USEMR	ELMIRA HEIGHTS	USETM	EASTON
USDYR	DYERSBURG	USEGG	EGG HARBOR	USEMT	EL MONTE	USETN	EATON
USDYS	DYER	USEGK	ELK GROVE	USEMW	EL MODEMO	USETO	ETOWAH
USDYT	DAYTON	USEGM	EDGEMONT	USENA	KENAI	USETP	EATON RAPIDS
USDYV	DAYTON	USEGN	ELGIN	USEND	EDINBURGH	USETR	EL TORO
USDYW	DAYTON	USEGO	EAST GOSHEN	USEND	ENDEAVOR	USETS	ENTERPRISE
USDYX	DONNELLY	USEGP	EAGLE PASS	USENE	ENNIS	USETX	ESSINGTON
USEAB	EAST BRIDGEWATER	USEGQ	EAST GRAND FORKS	USENF	ENFIELD	USEUC	EINCLID
USEAI	EAST IRVINE	USEGS	EMIGVILLE	USENG	ENGLEWOOD CLIFFS	USEUF	ELFAILA
USEAJ	EATONTOWN	USEGT	EDGERTON	USENK	ENKA	USEUG	EUGENE
USEAL	EASLEY	USEGU	EDGEWOOD	USENL	CENTRALIA	USEUL	EMPORIUM
USEAM	EARLE	USEGV	ELK GROVE VILAGE	USENN	ENENAH	USEUL	EKLUTNA
USEAN	EATON	USEGW	EDGEWATER	USENO	ENCINO	USEUS	EUSTIS
USEAO	EAST AURORA	USEGX	ELEGIK	USENO	EAST NORWALK	USEVA	EVADALE
USEAR	KEARNEY	USEGY	EAST GREENBUSH	USENW	KENOSHIA	USEVR	EVANS
USEAS	EASTOVER	USEHA	EAST HANOVER	USEOD	EDMOND	USEVC	EVANS CITY
USEAT	WENATCHEE	USEHN	EAST HAMPTON	USEOK	KEOKUK	USEVD	EVANSTON
USEAU	EAU CLAIRE	USEHP	EPHATA	USEOL	EAST ALTON	USEVE	EVERETT
USEAC	EAST BRIDGEPORT	USEHT	EAST HARTFORD	USEON	FAHRIE	USEVO	EVANS
USEBE	EBENSBURG	USEHV	EAST HAVEN	USEOO	EL DORADO SPRINGS	USEVL	EVENDALE
USEBL	EAST BERLIN	USEIG	EIGHT MILE	USEOR	ELLOREE	USEVM	ELLISVILLE
USEBN	EAST BOSTON	USEIL	ELSE	USEOS	MEOSHIO	USEVR	EVERGREEN
USEBO	EAST BROOKFIELD	USEJD	EAST JORDAN	USEOT	EDMONSTON	USEVS	EVANSVILLE
USEBR	EAST BRUNSWICK	USEJW	EDGEWATER	USEOW	EDMONDS	USEVV	EVANSVILLE
USEBS	WEBSTER CITY	USEKA	EUREKA	USEPD	EAST PALO ALTO	USEVW	EVANSTON

TABLA 7

CODIGOS DE LOCALIDADES

CODIGO	NOMBRE	CODIGO	NOMBRE	CODIGO	NOMBRE	CODIGO	NOMBRE
USEWI	FALL RIVER/NEW BEDFORD APT	USFCR	FANCHER	USFLA	FAIRFIELD	USFOP	FRANK
USEWD	ENGLEWOOD	USFCT	FORD CITY	USFLB	FLOWERY BRANCH	USFOV	FRANK
USEWE	ELWELL	USFGY	FORREST CITY	USFLC	FRANKLINGTON	USFOV	FRANKLINVILLE
USEWF	EDEN	USFDA	FERDINAND	USFLD	FOND DU LAC	USFRD	FREDERICKSBURG
USEWH	EWA BEACH (OAHU)	USFDB	FREDERICKSBURG	USFLE	FLEMINGTON	USFRG	FARGO
USEWI	ELWOOD	USFDD	FLOYDADA	USFLF	FLATROCK	USFRD	FRIDAY HARBOR
USEWJ	ERWIN	USFDI	FRIENDSHIP	USFLG	FLAGSTAFF	USFRF	FLINT RIVER
USEWK	NEWTON	USFDJ	FIELDSBORO	USFLH	FRANKLIN	USFRF	FRIENDSHIP
USEWN	NEW BERN	USFDK	FREDERICK	USFLI	FRANKLIN PARK	USFRG	FARMINGDALE
USEWP	ELMWOOD PARK	USFDL	FEDERALSBURG	USFLK	FRANKLIN	USFRH	FRAMINGHAM
USEWR	NEWARK	USFDO	FREDONIA	USFLL	FORT LAUDERDALE	USFRI	FORT RILEY
USEWS	EAST WINDSOR	USFDR	FREDERICK	USFLM	FLORENCE	USFRM	FARMONT
USEWT	ELLSWORTH	USFDT	FERDALE	USFLN	FRANKLIN	USFRM	FRONTIER
USEWW	ELWOOD	USFDU	FRIDLEY	USFLO	FLORENCE	USFRP	FREEPORT
USEWY	EAST WEYMOUTH	USFDW	FEDERAL WAY	USFLO	FLEDGE	USFRR	FRONT ROYAL
USEXA	EXMORE	USFDY	FINDLAY	USFLR	FLORENCE	USFRS	FORREST
USEXE	EXETER	USFDZ	FLANDERS	USFLS	FOLEY	USFRT	FORTUNA
USEXG	EVERGREEN	USFEA	FEASTERVILLE	USFLU	NEW YORK FLUSHING APT	USFRU	FROSTPROOF
USEXL	EXCEL CORP	USFEB	FERNANDINA BEACH	USFLV	FORT LEAVENWORTH	USFRV	FARMVILLE
USEXN	EXTON	USFED	FERDALE	USFLW	FRANKLIN	USFRX	FREEPORT
USEXP	EXETER	USFEE	FERDALE	USFLX	FLORENCE	USFRY	FERRY
USEXQ	ESTACADA	USFEH	FREEHOLD	USFLY	FAIR LAWN	USFRZ	FRAZER
USEXT	EXETER	USFEM	FREMONT	USFMY	FARMINGTON	USFSA	FRANCONIA
USEYP	EYNON	USFEN	FRELAND	USFMG	FORT MORGAN	USFSC	FRISCO
USEYR	ELYRIA	USFEO	FREDONIA	USFMI	FARMINGTON	USFSD	SIOUX FALLS
USEYV	EDDYVILLE	USFEP	FREEPORT	USFMJ	FARMINGDALE	USFSG	FLUSHING
USEYW	KEY WEST	USFER	FERRYSBURG	USFMK	FAIRMONT	USFSI	FALLSINGTON
USEZB	ELIZABETHTON	USFET	FREMONT	USFMN	FARMINGTON	USFSK	FRISCO
USEZG	EASTMAN	USFFA	FORT FAIRFIELD	USFMO	FILLMORE	USFSL	FOREST LAKE
USEZI	ELLSMORE	USFFB	FAIRFIELD	USFMO	FARMINGTON	USFSM	FORT SMITH
USEZR	EL SERENO	USFFL	FAIRFIELD	USFMS	FORT MADISON	USFSO	FOSTORIA
USEZT	ELIZABETH TOWN	USFFM	FRANKFORT	USFMI	FAIRMOUNT	USFSR	FRANKLIN SQUARE
USEZV	EAST DANVILLE	USFFR	FAIRFOREST	USFMV	FARMVILLE	USFTI	FORT STOCKTON
USEZW	ELIZABETH TOWN	USFFS	FIFE	USFMY	FORT MYERS	USFSV	FISHERVILLE
USFAB	FABENS	USFFT	FRANKFORT	USFNC	FREMONT	USFTA	FORT SMITH
USFAE	FAIRFIELD	USFFX	FAIRFAX	USFNI	FLOYDGNOBBS	USFTC	FORT COLLINS
USFAF	FAIRFIELD	USFFY	FAIRFIELD	USFNM	FENTON	USFTE	FORT EDWARDS
USFAG	FAIRGROVE	USFFG	FOGELSVILLE	USFNN	FRANKLIN	USFTG	FORT GAINES
USFAH	FAIRLESS HILLS	USFFM	FROGMORE	USFNT	FLINT	USFTI	FOREST
USFAI	FAIRBANKS	USFFV	FOREST GROVE	USFNX	FORNEY	USFTJ	FRACKVILLE
USFAL	FALLBROOK	USFHE	FLETCHER	USFOR	FORT BRAGG	USFTL	FORT LEE
USFAM	FARMINGTON	USFHI	FARMINGTON HILLS	USFOD	FORT DODGE	USFTN	FRANKLINTON
USFAN	FAIRMONT	USFHP	FAIR HILL	USFOE	FORESTVILLE	USFTO	FORTUNA
USFAO	FAIRFIELD	USFHV	FISHERSVILLE	USFOG	FOGELSVILLE	USFTV	FORT VALLEY
USFAQ	FAULKNER	USFIC	FILER CITY	USFOI	FLORA	USFTX	FIRIONA
USFAR	FARGO	USFID	FLORIDA	USFOJ	FOLSOM	USFTZ	FULTON
USFAT	FRESNO	USFIF	FIFTE	USFOK	FAIR OAKS	USFUH	FLUSHING
USFAW	FARWELL	USFII	FILER	USFOO	FOLIANSNEE	USFUL	FILLERTON
USFAX	FAIRFIELD	USFIN	FINDLAY	USFOP	FOREST PARK	USFUN	FULTON
USFAY	FAYETTEVILLE	USFIR	FIREBAUGH	USFOT	FLORISSANT	USFUT	FULTON
USFBA	FAIRDORN	USFIS	FOUNTAIN INN	USFOU	FOLSOM	USFVG	FOUNTAIN VALLEY
USFBL	FAIRBAULT	USFIT	FITCHBURG	USFOV	FORTY FORT	USFVH	FAIRHAVEN
USFBX	FARMERS BRANCH	USFIV	FIVE POINTS	USFOW	FOWLER	USFVI	FAIRVIEW
USFBY	FAIRBURY	USFKA	FRANKLIN	USFOX	FOXCHROFT	USFVL	FORESTVILLE
USFCA	KALISPELL	USFKI	FRANKLIN	USFOZ	FOX RIVER GROVE	USFVW	FRANKSVILLE
USFCB	FRISCO CITY	USFKL	FRANKLIN	USFPA	FOREST PARK	USFWA	FORT WAYNE
USFCJ	FITCHVILLE	USFKM	FRANKENMUTH	USFPN	FORT PAYNE	USFWB	FORT WALTON BEACH
USFCI	FITCHER CITY	USFKN	FRANKEN	USFPR	FORT PIERCE	USFWD	FLOWOOD
USFCL	FLORENCE	USFKT	FORT KENT	USFPT	FAIRPORT	USFWE	FERNWOOD
USFCN	FOREST CITY	USFKX	FREDERICKSBURG	USFPY	PERRY	USFWJ	FANWOOD
USFCO	FORT COVINGTON	USFKY	FLORENCE	USFDL	FRANKLIN	USFWO	FORT WORTH (CF DALLAS)

TABLA 7

CODIGOS DE LOCALIDADES

CODIGO	NOMBRE	CODIGO	NOMBRE	CODIGO	NOMBRE	CODIGO	NOMBRE
USFWP	FILLMORE	USGPN	GARDNER	USGRC	GRANTSPENCER	USGRT	GRAY
USFWR	FORT WRIGHT	USGPN	GARDNER	USGSD	GRAND AND	USGSH	GRILLWATH
USFWY	FINE WASHINGTON	USGPN	GARDNER	USGSI	GAINESVILLE	USGSI	GRANDSHAW
USFYR	FONDUR	USGPD	GEORGETOWN	USGSI	GLAINDA	USGSI	GRAND JUNCTION
USFNG	FREDERICKSBURG	USGEG	STOWANE	USGSI	GREENVILLE	USGSI	GRANT PARK
USFXN	FALLO	USGEN	GENEVA	USGSI	GOLDSTON	USGSI	GREAT LAKES
USFXT	FIEL	USGEO	GEORGETOWN	USGLK	CLEN ROCK	USGSI	GROVE CITY
USFNY	FOREST CITY	USGEO	GEORGETOWN	USGSI	CLASTONHURY	USGSI	GREENCASLE
USFYC	FIVE CORNERS	USGER	GEORGETOWN	USGLM	GLENBROOK	USGSI	GRAHAM
USFYD	FELDA	USGEU	GLEN ALLEN	USGLN	GLEN COVE	USGSI	GRAND RAPIDS
USFYM	FAYETTEVILLE	USGFV	GEORGETOWN	USGLO	CLONCESTER	USGSI	GRIFFINBURG
USFYR	FERRILEY	USGFA	GRANITE FALLS	USGLO	GLENALLEN	USGSI	GRAYS RIVER
USFYT	FAYETTE	USGFC	GREENFIELD	USGLR	GLASSBORO	USGSI	GRIFFINCH
USFYU	FORT YUKON	USGFD	GLENFORD	USGLS	GALVESTON	USGSI	GARLAND
USFYV	FAYETTEVILLE	USGFE	GALLIPOLIS FERRY	USGLU	GLOSTER	USGSI	GRAMERCY
USFZG	FITZGERALD	USCFH	GREENFIELD	USGLV	GREENVILLE	USGSI	GRIFFIN
USFZO	FAISON	USGFI	GRIFFIN	USGLW	GLASGOW	USGSI	GOLDSBORO
USFZR	FISHER	USCFK	GRAND FORKS	USGLX	GALAX	USGSI	GOOSE CREEK
USFZY	FRASER	USFII	CLING FALLS	USGLY	CLINTON	USGSI	GRISHAM
USGAB	GABBS	USGFN	GRAFTON	USGLZ	GLEASON	USGSI	GREENSHORO
USGAC	GARDEMA	USGFO	GRAFTON	USGAR	GRAHAM	USGSI	GEISMAR
USGAD	GADSDEN	USGFP	GRIFFITH PARK	USGAT	GERMANTOWN	USGSI	GASTON
USGAF	GARFIELD	USGFO	GROVE	USGMX	GALLMAN	USGSI	HIGH POINT
USGAI	GAITHERSBURG	USGFT	GRAFTON	USGNA	GREENWICH	USGSI	SPARTANBURG/GREENVILLE
USGAL	GALENA	USGFV	GRANDVIEW	USGAN	GRANT	USGSI	GASTON
USGAM	GARRISON	USGFY	GLENS FERRY	USGND	GNADENWITTEH	USGSI	GRISWOLDVILLE
USGAO	GALT	USGGA	GEORGIA	USGNF	GREENFIELD	USGSI	GASSAWAY
USGAR	GARDEN CITY	USGGE	GEORGETOWN	USGNG	GOODING	USGSI	GARRISON
USGAS	GADSEN	USGGG	LONGVIEW/KIGORE APT	USGNI	GREENFIELD	USGSI	GREAT FALLS
USGAV	GASSVILLE	USGHI	GREENVILLE	USGNI	GENEVA	USGSI	GRANT
USGAW	GLENDALE	USGGO	GOULDSBORO	USGNI	GREENLAND	USGSI	GRENA
USGAY	GAYLORD	USGGP	GOODMAN	USGNM	GREENVILLE	USGSI	GREAT NECK
USGBA	GLOBE	USGGR	GARDEN GROVE	USGNN	GREENLAND	USGSI	GINTOWN
USGBD	GREAT BEND	USGGS	GLASGOW	USGNO	GREENSBORO	USGSI	GREEN TREE
USGDG	GALESBURG	USGGW	GLASGOW	USGNI	GREENVILLE	USGSI	GREENEVILLE
USGDM	GLEN BURKE	USGGY	GOODYEAR	USGNI	GAINESVILLE	USGSI	GILLET
USGBR	GIBBSBORO	USGGZ	GIG HARBOR	USGHW	GREENWOOD	USGSI	GLADSTONE
USGDI	GAINESBORO	USGHI	GORHAM	USGNY	GREENVILLE	USGSI	GRAINTEVILLE
USGCC	GILLETTE	USGHI	GLENDALE HIGHTS	USGNZ	GONZALES	USGSI	GETTYSBURG
USGCD	GLEN ALLEN	USGHI	GRANADA HILLS	USGOD	GODWIN	USGSI	GLENMONT
USGCE	GRACE	USGHN	GRAND HAVEN	USGOE	GOLDEN	USGSI	GULF SHORES
USGCG	GARDEN CITY	USGHO	GRESHAM	USGOI	CENOA	USGSI	GULDS LAKE
USGCK	GARDEN CITY	USGHO	GRAEHL	USGOL	GOLDEN	USGSI	GURDON
USGCN	GRUNDY CENTER	USGHI	GRAHAM	USGON	NEW LONDON/CROTON APT	USGSI	GALLUP
USGCP	GREEN SPRINGS	USGIZ	GARFIELD HEIGHTS	USGOR	GORDON	USGSI	GURNEE
USGCS	GREEN COVE SPRINGS	USGIA	GREENFIELD	USGOS	GOSHEN	USGSI	PERU
USGCT	GILCREST	USGIF	WINTER HAVEN	USGOU	GOULDS	USGSI	GUSTINE
USGCV	GRACEVILLE	USGIG	GUILD	USGPA	GRAPE WINE	USGSI	GUILDERMAN CENTER
USGCX	GRANITE CITY	USGIJ	GRAND ISLE	USGPE	GARDINERS	USGSI	GRANDHUR
USGCY	GREENVILLE	USGIM	GREEN ISLE	USGPK	GALENA PARK	USGSI	GROVELAND
USGDA	GLENDALE	USGIR	GIL ROY	USGPL	GRAPELAND	USGSI	GROVELAND
USGDE	GLADSTONE	USGIW	CINNELL	USGPT	GULFPORT	USGSI	GROVE HILL
USGDH	GOOD HOPE	USGIX	GILMER	USGPU	GYP'SUM	USGSI	GRANVILLE
USGDL	GLENDALE	USGIY	GAINESVILLE	USGPV	GRAPEVINE	USGSI	GLOVERSVILLE
USGDM	GROTON	USGIZ	GIBSON	USGPX	GLASSPORT	USGSI	GAINESVILLE
USGDP	GRAND PRAIRIE	USGJC	GENESEE	USGPZ	GRAND RAPIDS	USGSI	GROVEPORT
USGDO	GLENDORA	USGJF	GERMANSVILLE	USGRA	GRAND PORTAGE	USGSI	GROVEPORT
USGDR	GARDINER	USGJJ	GIBSONIA	USGRD	GREEN DAY	USGSI	GREENVILLE
USGDT	GOODLETTSVILLE	USGJM	GRIMES	USGRG	GRACEVILLE	USGSI	GREENVILLE
USGDV	GORDONSVILLE	USGJT	GRAND JUNCTION	USGRD	GREENWOOD	USGSI	GREEN RIVER
USGDW	GLENDALE	USGLA	GLACIER	USGRE	GREENVILLE	USGSI	GRANDVIEW

TABLA 7

CODIGOS DE LOCALIDADES

CODIGO	NOMBRE	CODIGO	NOMBRE	CODIGO	NOMBRE	CODIGO	NOMBRE
USGVX	GLEN VIEW	USHDY	HUMBOLDT BAY, (?)	USHHB	HUMBOLDT	USHMO	HAMBURG
USGVY	GOLDEN VALLEY	USHBZ	HEIDERSBURG	USHHE	HACIENDA HEIGHTS	USHMS	HAMPSTEAD
USGWA	GEORGE	USHCA	BIG SPRING	USHHG	HORSE HEAVEN CRP	USHMT	HEMET
USGWD	GREENWOOD	USHCB	HAMILTON CITY	USHHI	HOLLY HILL	USHMV	HOMERVILLE
USGWF	GREENLEAF	USHCC	HUDSON	USHHN	HORSE HEAD	USHMX	HUMBLE
USGWH	GLENVIEW HILLS	USHCF	HAINES CITY	USHHO	HAVERHILL	USHMZ	HAMILTON
USGWX	GRDWOOD	USHCK	HACKENSACK	USHHO	HOLY HILL	USHNB	HUNTINGBURG
USGWL	GLENSHAW	USHCN	HOLT	USHHR	HAWTHORNE	USHNC	HAINESPORT
USGWO	GREENWOOD	USHCS	HOCKESSIN	USHHS	HANSING	USHND	HEMANTO
USGWS	GLENWOOD SPRINGS	USHCT	HACKETTSTOWN	USHHY	HERKIMER	USHNF	HANFORD
USGWT	GOODWATER	USHCV	HANCEVILLE	USHHZ	HAZELBURST	USHNG	HUNTINGTON PARK
USGWU	GUIN	USHCW	CIERAW	USHBA	HIGHLAND PARK	USHNI	HANNAH
USGWV	GLEN DALE	USHCX	HARRIS COUNTY	USHND	HINDING	USHNL	HANSEN
USGWX	GLENWOOD	USHCY	HALTOM CITY	USHRD	HIDALGO	USHNL	HONOLULU OAHU
USGWY	GWYNEDO	USHCZ	HARFORD	USHRE	HINTON	USHNM	HANNIBAL
USGXF	GRAFTON	USHDC	HAVRE DE GRACE	USHIG	HIGGANBUM	USHNN	HANOVERTON
USGXC	GREENCASTLE	USHDD	HODEMTE	USHII	HIGHLAND	USHNP	HANOVER
USGXT	GEORGETOWN	USHDF	HILLIARD	USHII	HIGHLAND	USHNS	HAINES
USGXV	CHERRITSVILLE	USHDK	HADDOCK	USHIJ	HIGHLAND	USHNI	HUNTING
USGXV	GREELEY	USHDL	HINSDALE	USHIK	HIGHLAND HEIGHTS	USHNW	HORNELL
USGYC	GRASS VALLEY	USHDM	HUDSON	USHIO	HILLSBORO	USHNY	HONEY BROOK
USGYF	GRIFFITH	USHDO	HENDERSON	USHIP	HIGHLAND PARK	USHNZ	HENDERSON
USGYJ	GRAND RIDGE	USHDP	HARDING	USHIQ	HIGHLAND	USHOA	HOSHAM
USGYV	GARYVILLE	USHDO	HEIDELBERG	USHIS	HIGHGATE SPRINGS	USHON	HOBOKEN NEW YORK
USGYV	GARY	USHDR	HILDEBRAN	USHIU	HINESBURG	USHOC	HOLLY
USGZI	GRANITE CITY	USHDS	HUDSON	USHIV	HILLSVILLE	USHOD	HONESDALE
USGZL	GONZALES	USHDT	HENDERSON	USHIV	HICKORY	USHOF	HOOSHIERLIT
USGZS	GONZALES	USHDV	HENDERSONVILLE	USHUL	HILLIARD	USHOI	HOMER
USGZV	GARRETTSVILLE	USHDX	HOOD RIVER	USHUJ	HOOD	USHOI	HOWELL
USHAA	HAVERTOWN	USHDY	HADLEY	USHUW	HILLSBORO	USHOK	HODKING
USHAB	HARRISON	USHDZ	HOLMDEL	USHKL	HINGKLEY	USHOL	HOLBROOK
USHAE	HALLENDALE	USHEA	HEARNE	USHKO	HOLUKA	USHON	HURON
USHAF	HARTFORD	USHEB	HEBRON	USHKR	HENPKER	USHOO	HOLLAND
USHAH	HARRHILLE	USHED	HEADLAND	USHKY	HICKORY	USHOP	HOPKINSVILLE
USHAI	THREE RIVERS	USHEE	HELENA	USHLA	HEALDSBURG	USHOT	HOT SPRINGS
USHAL	HALLANDALE	USHEF	HEFLIN	USHLB	HATESVILLE	USHOU	HOUSTON
USHAM	HAMBURG	USHEH	HERGHEY	USHLD	HALSDON	USHOV	HOLTSVILLE
USHAN	HANOVER	USHEL	HELERTOWN	USHLF	HIALEAH	USHOX	HASTINGS ON HUDSON
USHAO	HAMILTON	USHEM	HEMLOCK	USHLG	WHEELING	USHPE	HOPEVILLE
USHAP	HAIPPAUGE	USHEN	HENDERSON	USHLI	HINKLEY	USHPF	HAMPTON
USHAQ	HARTLAND	USHNO	HEBRON	USHLI	HOLLISTER	USHPH	HAI THORPE
USHAR	HARRISBURG	USHEP	HEMPSTEAD	USHLJ	HALLS	USHPI	HOPE
USHAS	HARTSDALE	USHER	HERRIN	USHLL	HILLSBORO	USHPK	HANOVER PARK
USHAT	HATFIELD	USHES	HERMISTON	USHLM	HOLLAND	USHPL	HAYESVILLE
USHAV	HAVERHILL	USHET	HESSON	USHLN	HELENA	USHPN	HAMPTON
USHAW	HAWTHORNE	USHEU	HELM	USHLO	HAMMOND	USHPO	HOPKINS
USHAZ	HAWKINSVILLE	USHEZ	HATCHEZ	USHLP	HOLLY POND	USHPP	HONEYWELL INC
USHBA	HOBART	USHFD	HARTFORD CITY	USHLQ	HOLCOMB	USHPR	HOPE
USHBB	HILBERT	USHFE	HATFIELD	USHLS	HILLSIDE	USHPT	HUNTS POINT
USHBD	HARBESON	USHFF	HOFFMAN ESTATES	USHLT	HAMILTON	USHPW	HOPEWELL
USHBE	HOBE SOUND	USHFI	HARTFORD	USHLW	HOLLYWOOD	USHPX	HOPEDALE
USHBF	HARRODSBURG	USHFN	HAMILTON	USHLX	HOLLAND	USHPY	DAYTOWN
USHBG	HATTIESBURG	USHFR	HEREFORD	USHLY	HALLEYVILLE	USHQA	HORN LAKE
USHBH	HERMOGA BEACH	USHFW	HALF MOON BAY	USHLZ	HEALY	USHQH	HILLSBORO OH
USHBI	HERRIARD	USHFY	HURSON FALLS	USHMA	HARMANS	USHQF	HICKSHOVE
USHBK	HOBOKEN	USHGA	HOGANSVILLE	USHMI	HOMEDALE	USHOI	HIGHWAY HIGHLANDS
USHBN	HEBRON	USHGI	HIGHLAND PARK	USHMJ	HARVEY	USHOL	HASKELL
USHBO	HANSDORO	USHGM	HINGHAM	USHML	HAMLET	USHON	HOUSTON
USHBO	HAMBURG	USHGN	HAWAIIAN GARDENS	USHMN	HAMMOND	USHOP	HESPERIA
USHBR	HAMBURG	USHGR	HAGERSTOWN	USHMO	HARRISONVILLE	USHQV	HAPPY VALLEY
USHBV	HARRISONBURG	USHGT	HIGHTSTOWN	USHMP	HAMMONDSPORT	USHQW	HIGHLANDS

TABLA 7

CODIGOS DE LOCALIDADES

CODIGO	NOMBRE	CODIGO	NOMBRE	CODIGO	NOMBRE	CODIGO	NOMBRE
USHQZ	HAZEL DELL	USHUR	HURST	USHIF	IRERIA	USHSO	ISIPMING
USHRB	HARBOR CITY	USHUT	HUTCHINSON	USHCL	CLARINDA	USHSM	KISSIMMEE
USHRE	HARLEM	USHUV	HUDSONVILLE	USICT	WICHTA	USHSO	KINSTON
USHRH	HORSEHEADS	USHUX	HUMBOLT	USIDA	IDAHO FALLS	USHSP	ISLIP
USHRI	HARRIMAN	USHVD	HUNT VALLEY	USIDG	INDEPENDENCE	USHSO	ISSAQUAH
USHRJ	HARAHAN	USHVI	HARTVILLE	USIDE	INDEPENDENCE	USHSW	WISCONSIN RAPIDS
USHRL	HARLINGEN	USHVM	HANOVER	USIDG	IDA GROVE	USHTH	ITHACA
USHRO	HARRISON	USHVN	NEW HAVEN	USIDH	IDAHO SPRINGS	USITO	IULO
USHRP	HARPERSFIELD	USHVP	HARLEYSVILLE	USIDI	INDIANA	USHTR	INDIAN TRAIL
USHRR	HARRINGTON	USHVQ	HANOVER	USIDL	INDIANOLA	USHTS	ITASCA
USHRT	HART	USHVR	HAVRE	USIDN	INDIANOLA	USHTW	ITA STEWART
USHRI	HARVARD	USHVS	HARTSVILLE	USIDO	INDNO	USHVI	INVOYDALE
USHRV	HERNDON	USHVT	HAVERSTRAW	USIDP	INDEPENDENCE	USHVN	IRVINE
USHRW	HORICON	USHVV	HAVANA	USIDT	INDIANTOWN	USHVO	IVANHOE
USHRX	HAW RIVER	USHVW	HARRISVILLE	USIFA	IOWA FALLS	USHVR	IVERNESS
USHRY	HARVEY	USHVY	HUNTINGDON VALLEY	USIFR	RANIERI INTERNATIONAL FALLS	USHVT	IRVINGTON
USHSA	HINSDALE	USHWD	HAYWARD	USIGM	KINGMAN	USHVV	INVER GROVE HEIGHTS
USHSC	HARMONY	USHWE	HOWEY IN THE MILLS	USIJX	JACKSONVILLE	USHVW	INWOOD
USHSE	HILLSDALE	USHWK	HARDWICK	USIKD	WILKESBORO	USHAA	JACKSON
USHSH	HOLLIS	USHWL	HOWELL	USIKK	KANKAKEE	USHAC	JACKSON
USHSI	HASTINGS	USHWM	HAYWARD	USILA	IMLAY CITY	USHAM	JACKMAN
USHSM	HOUSTON	USHWO	HOLLYWOOD	USILE	KILLEEN	USHAN	JACKSON
USHSN	HOLSTEIN	USHWP	HUMMELSTOWN	USILG	WILMINGTON	USHAP	JASPER
USHSO	HOUSTON	USHWR	HOWARD	USILL	WILLMAR	USHAR	ARCADIA
USHSP	HEDER SPRINGS	USHWW	HOLLYWOOD	USILM	WILMINGTON	USHAS	JASPER
USHSR	HARRISBURG	USHWY	HEMINGWAY	USILN	WILMINGTON	USHAW	JACKSON
USHSS	HIGH SPRINGS	USHWZ	HAWKINS	USILP	ILLIOPOLIS	USHAX	JACKSONVILLE
USHST	HOMESTEAD	USHXB	HAMMOND	USIML	IMPERIAL	USHBK	BERKELEY
USHSV	HUNTSVILLE	USHXM	HOPE MILLS	USIMM	IMMOKALEE	USHBR	JONESBORO
USHSW	HUNTSVILLE	USHXN	HENDERSON	USIMP	IMPERIAL	USHBS	PLEASANTON
USHTC	HUTCHINS	USHXO	HUXFORD	USIMT	IRON MOUNTAIN	USHCC	JUNCTION CITY
USHTD	HUNTINGTON BEACH	USHXP	HAMPTON FALLS	USHNA	INSTITUTE	USHCK	JACK
USHTE	HARTSELLE	USHXR	HENDERSON	USIND	INDIANAPOLIS	USHCN	JEFFERSON CITY
USHTG	HUNTINGDON	USHXS	HIXSON	USING	INGLEWOOD	USHCR	JACKSON CENTER
USHTH	HAWTHORNE	USHXV	HAMBURG	USHNI	INOFANOLA	USHCT	JUNCTION
USHTI	HAWTHORNE	USHYA	HYANNIS	USHNJ	ISELIN	USHCX	JACINTO
USHTK	HUTCHINSON	USHYC	HOLSTON	USHNL	INTERNATIONAL FALLS	USHCY	JOHNSON CITY
USHTL	HOKIGITON	USHYD	HYDE	USHNM	INMAN	USHDY	DOWNNEY
USHTM	HARTWELL	USHYE	HYDE PARK	USHNO	INWOOD	USHJA	JEANNETTE
USHTP	HATBORO	USHYI	HAILAN	USHNT	SALEMWINSTON	USHJC	Jersey City
USHTQ	HUNTLEY	USHYK	HOLYOKE	USHNU	INDUSTRY	USHJD	JEFFERSON ISLAND
USHTS	ASHLAND HUNTINGTON APT	USHYO	HENRYETTA	USHOL	IOLA	USHJF	JEFFERSON CITY
USHIT	HARTFORD	USHYP	HYPOLEXO	USHOW	IOWA CITY	USHJM	EMERYVILLE
USHIV	HUNTSVILLE	USHYQ	HARMON	USHPA	IRWIN	USHJEP	JESSUP
USHIX	HENRIETTA	USHYR	HYDE PARK	USHPK	IOWA PARK	USHJR	JEROME
USHIY	HARTLEY	USHYS	HAYS	USHPL	EL CENTRO IMPERIAL APT	USHJS	JESUP
USHTZ	HUNTINGTON	USHYY	HENRY	USHPM	INDEPENDENCE	USHJET	JEFFERSON TOWN
USHUA	HUBER	USHYZ	HARRIMAN	USHPT	WILLIAMSPORT	USHJEV	JEFFERSONVILLE
USHUB	HURON	USHZI	HEPZIBAH	USHPW	IPSWICH	USHJE	JEFFERSON
USHUC	HURLOCK	USHZI	HAZEL HURST	USHRG	IRON CITY	USHJF	JEFFERSON
USHUD	HUDSON	USHZJ	HOPELAWN	USHRD	IRWINDALE	USHJF	JEFFERSON JUNCTION
USHUE	HUMBOLDT	USHZL	HAZLETON	USHRG	IRVINGTON	USHJFK	NEW YORK JOHN F. KENNEDY APT
USHUF	TERRE HAUTE	USHZO	HALSEY	USHRJ	IRVINGTON	USHJL	JEFFERSON
USHUJ	HURT	USHZR	HALES CORNERS	USHRK	KIRKSVILLE	USHJN	JEFFERSON
USHUK	HUSTONVILLE	USHZT	HAZELTON	USHRM	IRMO	USHJS	JEFFERSON
USHUL	HOUTON	USHZU	HAZELHURST	USHRN	IRONTON	USHJV	JEFFERSONVILLE
USHUM	HOUMA	USHZW	HAZELWOOD	USHRS	STURGIS	USHJX	GLENDALE
USHUN	HUNTINGTON	USHAD	DULLES INT APT WASHINGTON	USHRT	IRVING	USHJB	JOHNSONBURG
USHUO	HUDSON	USHAG	NAGARA FALLS	USHRV	IRVING	USHJC	GARDEN CITY
USHUP	HOPESTON	USHAQ	INDUSTRIAL AIRPORT	USHRZ	IRVINGTON	USHJN	JOHNSONVILLE
USHUQ	HOUSTONIC	USHBA	ITTA BENA	USHSA	ISOLA	USHJW	JAMESTOWN



TABLA 7

CODIGOS DE LOCALIDADES

CODIGO	NOMBRE	CODIGO	NOMBRE	CODIGO	NOMBRE	CODIGO	NOMBRE
US4FY	CAMBRIDGE	USKCY	KING CITY	USKPL	KAPLAN	USLNO	LERANON
US4JS	JOHNS ISLAND	USKQZ	KARNS CITY	USKPU	KALISPELL	USLBP	LEBANON
US4JB	JACKSONBORO	USKDL	KEHOALL	USKPY	PORT BAILEY	USLBS	LIMBERTON
US4JG	JACKSON	USKDR	KENDRICK	USKQO	KAILUA (OAHU)	USLBT	LIMBERTON
US4JH	JACKSON HEIGHTS	USKDV	KENDALLVILLE	USKRN	KERNERSVILLE	USLDU	LEWISBURG
US4JS	JACKSON	USKDY	KENEY	USKRN	KREAMER	USLWV	LIBERTYVILLE
US4JT	JENKINTOWN	USKEA	KEASBEY	USKRW	KERSHAW	USLWX	LIBERTY
US4JV	JACKSONVILLE	USKEG	KENBRIDGE	USKST	KOSSE	USLBY	LIBERTY
US4JA	JENNINGS	USKEH	KANEHOE	USKSW	KENNESAW	USLWZ	LIBBY
US4JH	ARLINGTON HEIGHTS	USKER	KEARNEY	USKTH	KITTANNING	USLCA	LA CANADA
US4JN	JOPLIN	USKES	KENNER	USKTI	KITTAN	USLCO	LUCERN VALLEY
US4JX	JONESVILLE	USKEI	KENT	USKTH	KETCHIKAN	USLCC	LITTLE CANADA
US4JC	CAUSALITO	USKEW	KEWANEE	USKTO	KENT	USLCE	LINCOLN CENTER
US4JH	SCHAUMBURG	USKEY	KELLER	USKTP	KENSINGTON	USLCG	LEITCHFIELD
US4JS	JAMESTOWN	USKEY	KEYPORT	USKTR	KETTERING	USLGF	LE COMPTÉ
US4JT	JAMESTOWN	USKFO	KASH OF	USKTX	KATY	USLCI	LAKE CHARLES
US4JV	JAMESVILLE	USKGD	KINGWOOD	USKUI	KAILUA (MAUI)	USLCL	LINCOLN
US4JW	JAMESTOWN	USKGI	KELLOGG	USKUP	KULPSVILLE	USLCM	LEICESTER
US4JP	NEWPORT BEACH	USKGN	KINGSTON	USKUY	UYAK	USLCN	LINCOLN
US4JR	JEANNERETTE	USKGS	KINGSTREE	USKVA	KENOVA	USLCP	LECOMPTÉ
US4JU	JUREAU	USKGT	KINGSTON	USKVC	KING COVE	USLCR	LA CRESCENTA
US4JY	JOHNSON	USKGX	KINGSTON	USKWD	KENTWOOD	USLCT	LINCOLNTON
US4JB	JOBOS	USKQZ	KENSINGTON	USKWH	KAWAIIAE (HAWAII)	USLCW	LINCOLNWOOD
US4JE	JONESVILLE	USKHI	KAILUA KONA (HAWAII)	USKWI	KEWASKUM	USLDB	LINDSBORG
US4JH	JOHNSON CITY	USKHK	KARHIAUS	USKWK	KENNEWICK	USLDC	LADSON
US4JN	JONESPORT	USKIC	KING CITY	USKWN	KENILWORTH	USLDD	LADD
US4JO	JONESBORO	USKID	KIDRON	USKYE	KEARNEY	USLDE	LINDEN
US4JP	JOPPA	USKIG	KING	USKYN	KENYON	USLDF	LAMAR
US4JR	ORANGE	USKIL	KILLINGLY	USKYO	KENTON	USLDH	LINDENBURST
US4JS	JOHNSTON	USKIM	KIMBERTON	USKZB	ZACHAR DAY	USLDI	LODI
US4JT	JOLIET	USKIN	KINGS MOUNTAIN	USLAA	LAMAR	USLDJ	LINDEN
US4JV	JONESVILLE	USKIO	KINWOOD	USLAD	LAUDERHILL	USLDL	LINDALE
US4JT	JUPITER	USKIT	KINGSTON	USLAF	LAFAYETTE	USLDM	LUDLOW
US4JS	JACKSONVILLE	USKIU	KLN	USLAH	LOS ALTOS HILLS	USLDN	LONDON
US4JH	JERKHO	USKIW	KINGSWOOD	USLAI	LA GRANGE	USLDR	LANDOVER
US4JM	JEROME	USKIY	KIMBERLY	USLAJ	L ANSE	USLDS	LEEDS
US4JD	STRAFORD	USKKA	KALUAKAKAI (MOLOKAI)	USLAL	LAKELAND	USLDT	LYNDENBURST
US4JL	JOSLIN	USKHH	KILLBUCK	USLAM	LOS ALAMOS	USLTV	LANDSVILLE
US4JS	JOHNSTOWN	USKKT	KENTLAND	USLAN	LANSING	USLDW	LANSLOWNE
US4JN	JOSEPH TOWN	USKLU	EKUK	USLAO	LA PORTE	USLIX	LADONIA
US4JO	THOUSAND OAKS	USKLD	KALIDA	USLAP	LA PLATA	USLDZ	LADSON
US4JT	JEWETT	USKLL	KENDALL	USLAQ	LAWRENCEBURG	USLEA	LEANDER
US4JW	JOHNSTOWN	USKLO	KELLOGG	USLAR	LARAMIE	USLEB	LEBANON
US4JL	JANESVILLE	USKLS	KELSO	USLAS	LAS VEGAS	USLEC	LEECHBURG
US4JT	JEWETT CITY	USKLK	KALISPELL	USLAT	LOS ALAMOS	USLED	LEEDS
US4JN	JACKSON	USKLZ	KALAMAZOO	USLAU	LAURIER	USLEF	LEESBURG
US4AA	KANOVA	USKMQ	KERMAN	USLAV	LAWRENCEVILLE	USLEH	LEE
US4AL	KALAMA	USKMT	KINGS MOUNTAIN	USLAW	LAWTON	USLEI	LEIN
US4AN	KANE	USKNA	KEENAN	USLAX	LOS ANGELES	USLEL	LEXINGTON
US4AS	KASITHA DAY	USKNG	KINGMAN	USLAY	LACEY	USLEM	LEOMHSTER
US4AU	KAUKAUNA	USKNU	KINGSTON	USLAZ	LANDSDOWNE	USLEN	LENA
US4AV	KANEVILLE	USKNV	KENNETT SQUARE	USLBA	LARSON BAY	USLFR	LENOX
US4BA	KINGS DAY	USKNP	KANNAPOLIS	USLBN	LUBBOCK	USLES	LEESBURG
US4BG	KINGSBURG	USKNO	KENTON	USLBC	LAKE BLUFF	USLET	LEXINGTON
US4BU	KINGS BEACH	USKNS	KINGSTON	USLBD	LEBANON	USLEW	LEWISBURG
US4BL	KIMBERLY	USKNT	KENNETT	USLBE	LAGUNA BEACH	USLEX	LEXINGTON
US4BN	KENNEBUNK	USKNU	KENTWOOD	USLBF	NORTH PLATTE	USLEY	LENOY
US4BS	KEY BISCAYNE	USKNV	KENANSVILLE	USLBI	LIBERTY	USLEZ	LESTER
US4CK	KANSAS CITY	USKNX	KNOX	USLBL	LIBERAL	USLFA	LEBANON
US4CL	CHICAGO	USKNY	KENNEDALE	USLDM	LEBANON	USLFD	LANDIS
US4CS	KINGS CREEK	USKOR	KOHLER	USLBN	LEBANON	USLFG	LAFAYETTE

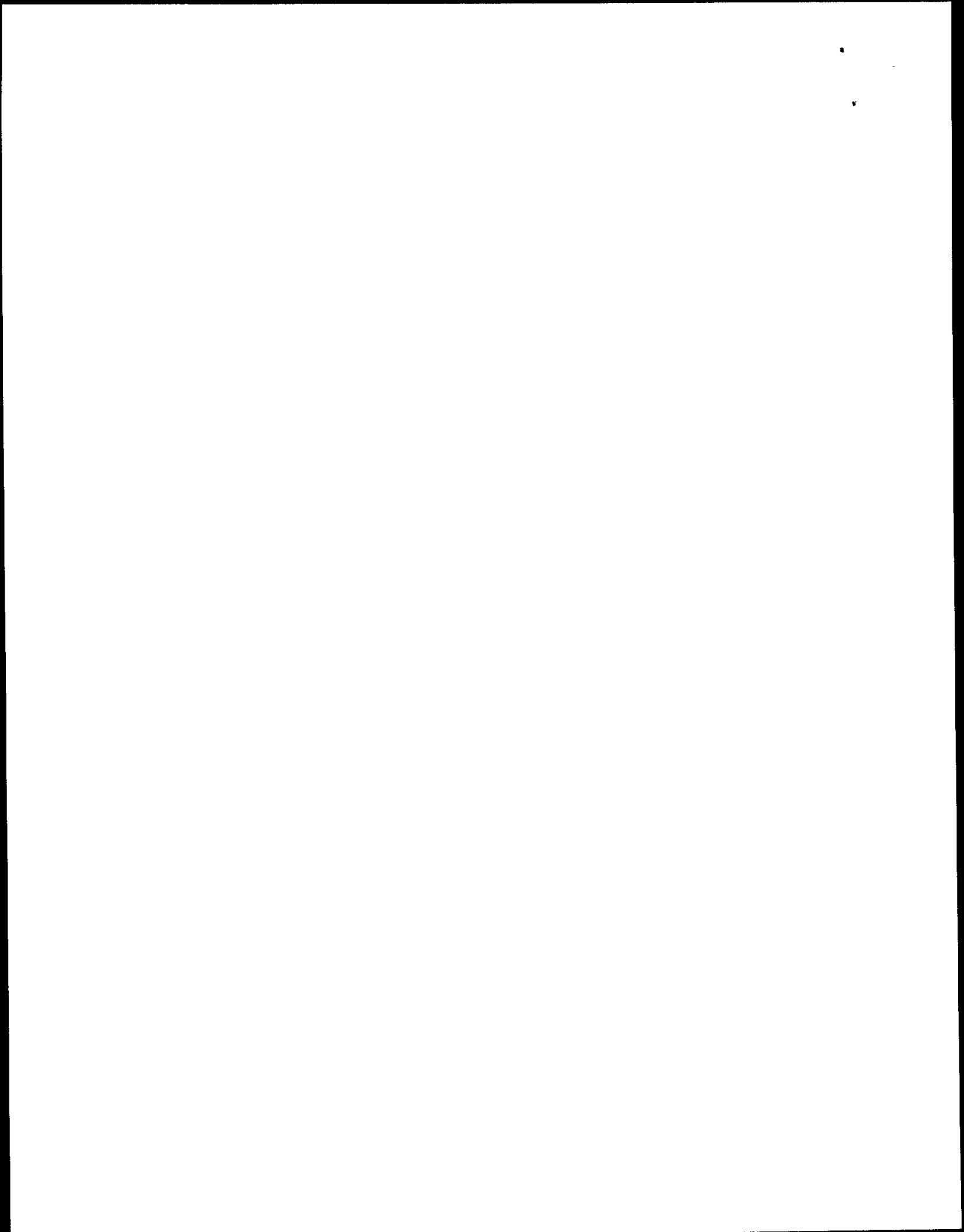

TABLA 7

CODIGOS DE LOCALIDADES

CODIGO	NOMBRE	CODIGO	NOMBRE	CODIGO	NOMBRE	CODIGO	NOMBRE
USLFJ	LITTLE FALLS	USLKK	LAKEVILLE	USLOM	LOMBARD	USLIN	LITTLETON
USLFK	LUFKIN	USLKL	LOCKLAND	USLON	LEBANON	USLTO	LITTLETON
USLFL	LA BELLE	USLKM	LAKE MARY	USLOO	LAKE OSWEGO	USLTP	LITIZ
USLFN	LOUISBURG	USLKN	LUMPKIN	USLOP	LOCKPORT	USLTS	ALTUS
USLFO	LA FOLLETTE	USLKP	LAKEPORT	USLOQ	LIVE OAK	USLTT	LEVITTOWN
USLFP	LAFIN	USLKV	LAKEVIEW	USLOR	LORAIN	USLTU	LINTHICUM HEIGHTS
USLFQ	LEWISBURG	USLKW	LAKEWOOD	USLOS	LOUISVILLE	USLTX	LANCASTER
USLFR	LAKE FOREST	USLXX	LAKEVIEW	USLOT	LOCKPORT	USLY	LATHAM
USLFT	LAFAYETTE	USLKY	LAKEWOOD	USLOU	LOUISE	USLUA	LOUISIANA
USLFW	LAFAYETTE	USLKZ	LAKE ZURICH	USLOV	LOVELAND	USLUB	LUMBER BRIDGE
USLFX	LA FERIA	USLLA	LEOLA	USLOW	LOUISA	USLUC	LUCK
USLGA	NEW YORK LA GUARDIA APT	USLLE	LELAND	USLOX	LENOX	USLUD	LUKEVILLE
USLGB	LONG BEACH	USLLE	LONG LAKE	USLOY	LAURENS	USLUE	LOUISVILLE
USLGC	LA GRANGE	USLLG	LILBURN	USLPA	LA PALMA	USLUG	LUNENBURG
USLGD	LA GRANDE	USLLK	LIBERTY LAKE	USLPB	LOWELL	USLUI	LOUISVILLE
USLGG	LONG GROVE	USLLN	LINCOLN	USLPC	LONPOG	USLUK	LUKE
USLGI	LIGONIER	USLLO	LORDSBOROUGH	USLPT	LAKE PLACID	USLUL	LAUREL
USLGJ	LONG VALLEY	USLLP	LONG PRAIRIE	USLPJ	LINCOLN PARK	USLUN	LUANA
USLGL	LANGLEY	USLLQ	LOWLAND	USLPK	LAKE FOREST PARK	USLUS	LAURENS
USLGN	LAGRANGE	USLLT	LOS ALTOS	USLPL	LA PLACE	USLUT	LEWISTON
USLGP	LOGANSPORT	USLLW	LUDLOW	USLPO	LEESPORT	USLUJ	LE SUENR
USLGT	LEIGHTON	USLLY	MOUNT HOLLY	USLPT	LOCKPORT	USLUV	LOUISVILLE
USLGU	LOGAN	USLMB	LUMBERTON	USLPV	LORTON	USLUY	LOUISVILLE
USLGV	LONGVIEW	USLMD	LE MONT	USLOJ	LAFAYETTE	USLVA	LAKEVILLE
USLGW	LONGWOOD	USLME	LANHAM	USLOK	PICKENS	USLVC	LAVACA
USLGX	LA GRANGE	USLMG	LAGUNA MIGUEL	USLOO	LAKE ODESSA	USLVD	LEVELAND
USLGY	LANGLEY	USLMI	LA MIRADA	USLOQ	LAKEWOOD	USLVE	LAKEVIEW
USLGZ	LOGAN AIRPORT	USLMJ	LEMONT	USLOV	LAKEVILLE	USLVG	LIVINGSTON
USLHD	LA HARRA	USLMS	LOUISVILLE	USLOW	LAKEVIEW	USLVJ	LOVEJOY
USLHF	LITCHFIELD	USLMT	KIAMATH FALLS	USLOY	LOCKNEY	USLVK	LIVERMORE
USLHH	LANGELOTH	USLMW	LAMBERTVILLE	USLRA	LURAY	USLVL	LIVERPOOL
USLHM	LAGUNA MILLS	USLMW	LAKEMILLS	USLRB	LAURINBURG	USLVN	LEAVENWORTH
USLHN	LAKE HAMILTON	USLMZ	LEMETA	USLRD	LAREDO	USLVO	LIVINGSTON
USLHN	LAHAINA (MAUI)	USLNA	LINDEN	USLRF	JACKSONVILLE	USLVP	LIVERPOOL
USLHO	LEHIGH VALLEY	USLNB	LEBANON	USLRM	LAUREL	USLVR	LA PUENTE
USLHV	LOCK HAVEN	USLNC	LANCASTER	USLRN	LORAIN	USLVT	LIVINGSTON
USLIA	LIMA	USLND	LANDALE	USLRO	LATHROP	USLVU	LAWRENCEBURG
USLIC	LIMON	USLNE	LOS NIETOS	USLRU	LAS CRUCES	USLVV	LA VERGNE
USLID	LINDALE	USLNG	LONGMONT	USLRV	LAWRENCEVILLE	USLVW	LAKEVIEW
USLIF	LITFIELD	USLNI	LANSI	USLSA	LISLE	USLVX	LEAVITTSBURG
USLIG	LIGONIER	USLNI	LANSING	USLSB	LEWISBURG	USLVY	LIVINGSTON
USLII	LINCOLN (KANSAS)	USLNI	LINN	USLSC	LAURENS	USLWA	LAKE WALES
USLI	LIVERPOOL	USLNR	LINCOLN	USLSD	LANDALE	USLWB	LEWISBURG
USLIN	LIONVILLE	USLNN	WILLOUGHBY	USLSE	LA CROSSE	USLWC	LAWRENCE
USLIO	LITHONIA	USLNO	LANDO	USLSI	LANSING	USLWE	LAWRENCE
USLIP	LINCOLN PARK	USLNP	LANSING	USLSL	LEETSDALE	USLWF	LOWVILLE
USLIS	LISTERHILL	USLNS	LANCASTER	USLSM	LEE S SUMMIT	USLWG	LAKEWOOD
USLIT	LITTLE ROCK-NORTH LITTLE ROCK	USLNT	LANTANA	USLSN	LOS DANOS	USLWH	LAKE WORTH
USLIV	LIVONIA	USLNI	LAKONA	USLSO	LEESBURG	USLWI	LEWISVILLE
USLIW	LINWOOD	USLNV	LINVILLE	USLST	LOGANSPORT	USLWJ	LAWNDALE
USLIX	LIVINGSTON	USLNW	LANCASTER	USLSU	LEES SUMMIT	USLWK	LEAWOOD
USLIZ	LIMESTONE	USLNX	LENOX	USLSV	LEESVILLE	USLWL	LOWELL
USLJB	LISBON	USLNZ	LINWOOD	USLSX	LONE STAR	USLWN	LAWRENCE
USLJH	LA JUNTA	USLOA	LOMITA	USLSY	LINDSAY	USLWO	LEDGEWOOD
USLJK	LAKEWOOD	USLOD	LONDON DERRY	USLTA	LOMETA	USLWP	LEWES
USLJV	LEWISVILLE	USLOF	LUGOFF	USLTC	LITTLE CHUTE	USLWQ	LEWISBERG
USLJW	LOWELL	USLOG	LONGVIEW	USLTD	LITCHFIELD	USLWR	LAWRENCE
USLJA	LAKE ALFRED	USLOI	LODI	USLTE	LAMETT	USLWS	LEWISTON
USLKB	LAKE CITY	USLOJ	LOWINGTON	USLTF	LITTLE FERRY	USLWV	LAWRENCEVILLE
USLKC	LAKE CITY	USLOK	LONOKE	USLTH	LITHIA SPRINGS	USLWW	LEWISTOWN
USLKH	LAKE HARBOR	USLOL	LAND O LAKES	USLTI	LITIZ	USLWX	LENA

TABLA 7

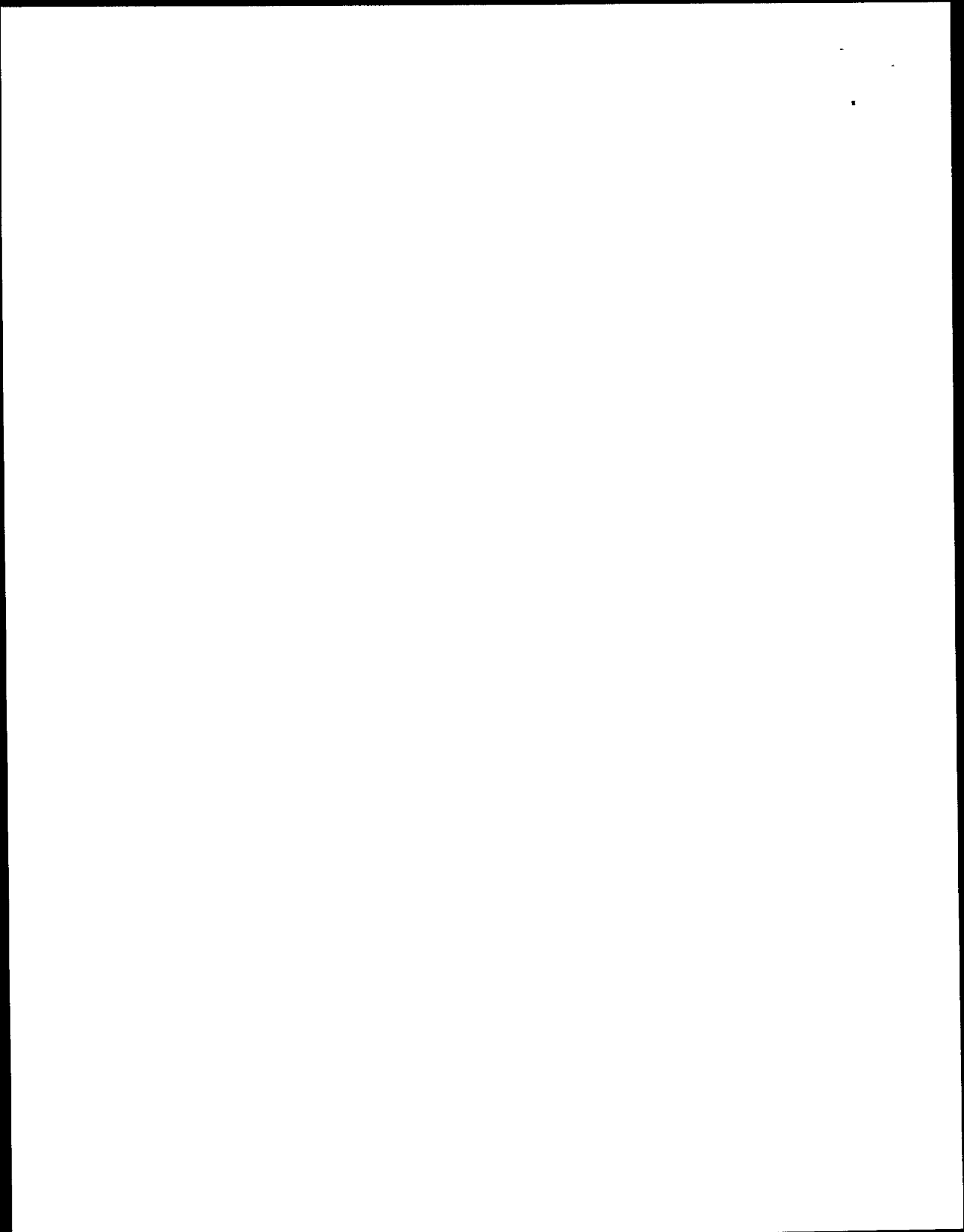
CODIGOS DE LOCALIDADES

CODIGO	NOMBRE	CODIGO	NOMBRE	CODIGO	NOMBRE	CODIGO	NOMBRE
USLXA	LENEXA	USMBC	MONTOURSVILLE	USMDX	MARINA DEL RAY	USMHO	MC HENRY
USLXB	LEXINGTON	USMBD	MILLSBORO	USMDY	MEDLEY	USMHG	MITCHELL
USLXH	LEXINGTON	USMBE	MELBOURNE BEACH	USMDZ	MODESTO	USMHD	MARSHVILLE
USLXI	LEXINGTON	USMBF	MERRITT ISLAND	USMEB	MONUMENT	USMHE	MITCHELL
USLUJ	LAKE WINDLA	USMBH	MONROSE	USMEE	MAHATEE	USMHF	MANHEIM
USLXK	LENOX	USMBI	MC BRIDE	USMEH	MEHOOPANY	USMHG	MARSHALL
USLXM	LEXINGTON	USMBJ	MILLBROOK	USMEI	MERIDIAN	USMHH	MARATHON
USLXN	LEXINGTON	USMBK	MILBANK	USMEJ	MEADVILLE	USMHM	MANCHESTER
USLXI	LEXINGTON	USMBL	MANISTEE	USMEL	MELROSE PARK	USMHJ	MULLICA HILL
USLXV	LEADVILLE	USMBM	MONTVILLE	USMEM	MEMPHIS	USMHR	MANHATTAN
USLXX	LOS GATOS	USMBN	MEDIANE	USMEN	MENDOTA	USMHL	MARSHALL
USLXY	LOXLEY	USMDO	MADRID	USMFO	MENNON	USMHN	MANTON HEIGHTS
USLYA	LYNN	USMDO	MANTON BEACH	USMEP	MAPLE PARK	USMHN	MANTON
USLYB	LYNBROOK	USMBS	RAY CITY MIDLAND	USMEQ	MILFORD	USMHO	MARATHON
USLYD	LINDEN	USMBT	MILLBURY	USMES	MUSCANNE	USMHP	MILL HALL
USLYE	LYME	USMBU	MIDDLEBURY	USMEU	METUCHEN	USMHT	MANCHESTER
USLYF	LYNNWOOD	USMBV	MIDDLEBURGH HEIGHTS	USMEV	MECHANICSVILLE	USMHU	MOUNTAIN HOME
USLYG	LUALING	USMBW	MOORE	USMEY	MECCA	USMHW	MECHANICVILLE
USLYH	LYOTH	USMBX	MARIN	USMEY	MUKONA	USMHW	MANTON
USLYI	LYNN	USMBY	MOBERLY	USMEZ	MENASHA	USMHX	MOHNT HOLLY
USLYJ	LYNNWOOD	USMCA	MC ADOO	USMFA	MARBLE FALLS	USMHA	MARSH
USLYK	LITTLE NECK	USMCD	MECHANICSBURG	USMFB	MARSHFIELD	USMHI	MICHOTIAH
USLYN	LINDEN	USMCC	MCCORMY	USMFC	MEDFORD	USMID	MIDDLEFORD
USLYO	LYONS	USMCD	MACKINAC ISLAND	USMFD	MANSFIELD	USMIE	MUNCIE
USLYP	LEMOYNE	USMCE	MERCED	USMFE	MISSION	USMIF	MILFORD
USLYS	LYONS	USMCF	MC FARLAND	USMFF	MILFORD	USMIG	MINGO
USLYT	LYTTON	USMCH	MC DONOUGH	USMFG	MYRTLE POINT	USMHH	MITCHELL
USLYU	LYNN	USMCI	KANSAS CITY APT	USMHH	MILFORD	USMHI	MILFORD
USLYV	LIVINGSTON	USMCJ	MISHAWAKA	USMFI	MARSHFIELD	USMAJ	MIDDLETOWN
USLYW	LIVINGSTON	USMCK	MC KEESPORT	USMFJ	MILFORD	USMAK	MIRA LOMA
USLYX	LYNCHBURG	USMCL	MADDOEL	USMFL	MANSFIELD	USMIL	MADILL
USLYY	LYONS	USMCM	MADON	USMFM	MOUNTAIN CITY	USMAN	MAPLE ISLAND
USLYZ	LUTTS	USMCO	MC COOK	USMFP	MAYFIELD	USMHN	MARION
USLZG	LEESBURG	USMCP	MONCLURE	USMFO	MILFORD	USMHO	MILFORD
USLZI	LISBON	USMCR	MANCHESTER	USMFR	MEDFORD	USMHP	MIDDLEPORT
USLZK	LINDSAY	USMCS	MANCOS	USMFS	MENFORD	USMHO	MILAN
USLZP	LANSFORD	USMCT	MC KINNEY	USMFV	MFFLINVILLE	USMHR	MARIETTA
USLZW	LIVERNE	USMCU	MARTINBUR	USMFW	MILFORD	USMHS	MIDDLESEX
USLZX	LAFAYETTE	USMCV	MC ADENVILLE	USMFY	MARINS FERRY	USMHT	SHAFER
USLZZ	LENOIR CITY	USMCW	MASON CITY	USMFZ	MOUNDSVILLE	USMHU	MIDDLETOWN
USMAA	MAYO	USMGY	MINDEN CITY	USMGA	MALAGA	USMHW	MARSHALL TOWN
USMAC	MADON	USMCZ	MONTICELLO	USMGC	MICHIGAN CITY	USMIX	MINEOLA
USMAO	MADAWASKA	USMDA	MADELIA	USMGD	MOCADORE	USMIY	MIDDLE TOWN
USMAE	MADERA	USMDG	MONTVILLE	USMGE	MARIETTA	USMIY	MIDDLE TOWN
USMAF	MIDLAND	USMDG	MEDFIELD	USMGG	MORGANTOWN	USMIY	MIAMI SPRINGS
USMAG	MAGNOLIA	USMDO	MIDLAND	USMGI	MONTGOMERY	USMJA	MERIDIAN
USMAH	MARCUS Hook	USMDE	MEDFORD	USMGI	MIDDLE GRANVILLE	USMJC	MORRAL
USMAI	MAIDA	USMDF	MEDFORD	USMGJ	MONTGOMERY	USMJE	MORRISON
USMAJ	MARHOPAC	USMDG	MAI DEN	USMGK	MOUNT STERLING	USMJE	MORRISON
USMAK	MARRNA	USMDH	CARDONDALE	USMGM	MONTGOMERY	USMAK	MORRISTOWN
USMAL	MALIBU	USMDI	MADISON	USMGN	MORGAN CITY	USMHI	MISSION HILLS
USMAO	MADISON	USMDJ	MADISON	USMGO	MARENCO	USMHI	MISSION VIEW
USMAP	MAPLE HEIGHTS	USMDK	MEDINA	USMGP	MORGANTOWN	USMHI	MISSION SAN JOSE
USMAQ	MANOR	USMDM	MEEDHAM	USMGO	MOUNT GLEAD	USMIK	MORRO BAY
USMAT	MARIT	USMDN	MADISON	USMGR	MOULTRE	USMIL	MOSCOW
USMAU	MALDEN	USMDP	MC DONALD	USMGT	MARGATE	USMIJ	MORA
USMAV	MAHVEL	USMDQ	MEDINA	USMGV	MORTON GROVE	USMIH	MOSS
USMAX	MAXTON, NCA	USMDR	MADISON	USMGW	MORGANTOWN	USMIJ	MOUNDS VIEW
USMAY	MAYFIELD	USMDU	MIDDLEBURY	USMGI	MILLINGTON	USMIJ	MIDDLETON
USMAZ	MADISON	USMDV	MIDDLE RIVER	USMGZ	MANGUEZ ??	USMIJ	MOUNT AIRY
USMDA	MILLBRAE	USMDW	MIDDLETON	USMHA	MINNEAPOLIS	USMIJ	MOUNT BERRY

TABLA 7

CODIGOS DE LOCALIDADES

CODIGO	NOMBRE	CODIGO	NOMBRE	CODIGO	NOMBRE	CODIGO	NOMBRE
USMAJ	MORATICO	USMMV	MC MINNILLE	USMPN	MOUNT PLEASANT	USMSL	FLORENCE MUSCLE SHOALS
USMJT	MARLTON	USMMW	MC MILLIN	USMPG	MAPLE GROVE	USMSM	MADISON
USMAU	MONMOUTH JUNCTION	USMMY	MALMEE	USMPQ	MONROE PARK	USMSN	MADISON
USMAV	MORGAN HILL	USMMZ	MELROSE	USMPR	MCPHERSON	USMSO	MISSOULA
USMAW	MATHEWS	USMNA	MINEOLA	USMPS	MOUNT PLEASANT	USMSP	MINNEAPOLISIST PAUL APT
USAXX	TOMS RIVER	USMNB	MCCONNELLSBURG	USMPT	MILPITAS	USMSQ	MESQUITE
USAJY	MOUNT JOY	USMND	MENDOCINO	USMPU	MAPLE HILLS	USMSR	MARION
USAJZ	MORGANTOWN	USMNE	MANCHESTER	USMPV	MONTPELIER	USMSS	MASSENA
USAKB	MELBA	USMNF	MARIANNA	USMPW	MAPLEWOOD	USMST	MUSKOGON MANISTEE
USAKC	KANSAS CITY	USMNG	MANNING	USMPX	MAPLEVILLE	USMSU	MASURY
USAKE	MILWAUKEE	USMNH	MONMOUTH	USMPY	MOUNT PLEASANT	USMSV	MOCKSVILLE
USAKO	MUSKOGON	USMNJ	MANCHESTER CENTER	USMPZ	MAPLETON	USMSW	MORRIS
USAKK	MARKEGAN	USMNL	MONCK'S CORNER	USMQA	MESA	USMSX	MESILLA PARK
USAKL	JACKSON	USMNM	MENLO	USMQB	MACOMD	USMSY	NEW ORLEANS INTERNATIONAL APT
USAKM	MARKHAM	USMNN	MENOMONEE	USMQC	MONTICELLO	USMTA	MANTECA
USAKN	MCCRACKEN	USMNO	MARION	USMQD	MONTICELLO	USMTB	MONTEBELLO
USAKO	MUSKOGEE	USMNP	MONACA	USMQE	MOORES MILL	USMTC	MOUNT CLEMENS
USAKS	MOUNT KISCO	USMNO	MORTON	USMQH	MARLETTE	USMTE	MEFAIRIE
USAKT	MANKATO	USMNR	MONROE	USMQK	MOORPARK	USMTF	METALINE FALLS
USAKU	MEMO PARK	USMNG	MANSFIELD	USMQL	MARKIE	USMTI	MASPETH
USALA	MCKINLEY PARK	USMNT	MONTPELIER	USMQO	MAQUOKETA	USMTJ	MORTON
USALB	MELBOURNE	USMNU	MERMENTAU	USMQP	MARTINS CREEK	USMTK	MONTROSE
USALC	MC ALESTER	USMNV	MINERVA	USMQS	MESQUITE	USMTL	METLAKATLA
USALD	MIDLAND	USMNX	MANCHESTER	USMQT	MARQUETTE	USMTM	MILLINGTON
USALE	MALMELLE	USMNY	MANCHESTER	USMQU	MEQUON	USMTN	MARTIN
USALF	MILFORD	USMNZ	MANASSAS	USMQW	MC RAE	USMTN	MARTIN MARIE TIDALTIMORE
USALG	MOSS LANDING	USMOA	MOUNDVILLE	USMQX	MERCER	USMTO	MATTOON
USALH	MIX OTTIAN	USMOB	MOBILE	USMQY	SMYRNA	USMTP	MILTON
USALI	MOLINE	USMOC	MORGAN CITY	USMQZ	MERCERISLAND	USMTQ	MATTAPONSETT
USALJ	MILLEDGEVILLE	USMOD	MOESTO	USMRA	MART	USMTR	MAITENO
USALK	MILWAUKEE	USMOE	MONROE	USMRB	MARTINSBURG	USMTS	MOUNTAIN PASS
USALL	MOUNT LAUREL	USMOF	MOTLEY	USMRC	COLUMBIA	USMTT	MOUNT PLEASANT
USALM	MIRA MESA	USMOG	MOSS POINT	USMRD	MERIDEN	USMTU	MATANUSKA
USALN	MALIN	USMOI	MONROE	USMRE	MORAIN	USMTV	MARTINSVILLE
USALO	MELROSE	USMOJ	MOLAVA	USMRF	MURFREESBORO	USMTW	MANTOWOC
USALP	MAGNOLIA PARK	USMOK	MORRILL	USMRG	MORGAN	USMTX	MFMPIES
USALO	MR BRIDGE	USMOL	MOLALLA	USMRI	MOREHEAD CITY	USMTY	METZGER
USALS	MEADOW LANDS	USMOM	MC COMD	USMRI	MARIE MONT	USMTZ	MANTEE
USALT	MILMOCKET	USMOH	MANSON	USMRJ	MOORESTOWN	USMLA	MATTHEWS
USALU	MUNDELEW	USMOO	MOONACHIE	USMRK	MOREHEAD	USMLB	MUNICIE
USALW	MILTON	USMOP	MOUNT PLEASANT	USMRL	MARYVILLE	USMLC	MURFREESBORO
USALY	MOUNT OLIVE	USMOQ	MONTICELLO	USMRM	MERRIMACK	USMLD	MOUNT DORA
USALZ	MERIDIANVILLE	USMOR	MORRISTOWN	USMRN	MORGANTON	USMLE	MILFISHOE
USARQ	MCMINNVILLE	USMOS	MONTICELLO	USMRP	MOREO	USMLF	MULBERRY
USARW	MERRILL	USMOT	MINOT	USMRQ	MELROSE PARK	USMLG	MUNISING
USARX	MOMENCE	USMOU	MOUNT OLIVE	USMRR	MORRO	USMLH	MOUNTAIN VIEW
USARZ	MENOMONEE FALLS	USMOV	MARCELINE	USMRS	MERCEDES	USMLI	MOUNTAIN VIEW
USASG	MURTAUGH	USMOX	MARTINSVILLE	USMRT	MORRISTON	USMLJ	MOUNTAIN HOME
USASH	MC DERMOTT	USMOY	MARLETTE	USMRU	MOUNT LAURENT	USMLK	MUNCY
USASJ	ATHENS	USMOZ	MONTEZUMA	USMRV	MARYSVILLE	USMLL	MOUNTAIN HOME
USASL	MILLTOWN	USMPA	MORRIS PLAINS	USMRW	MORROW	USMLP	MOUNT PROSPECT
USASK	MIAMI LAKES	USMPB	MOUNT PROSPECT	USMRX	MENARY	USMLQ	MUNSTER
USASL	MARSHALL	USMPD	MARLETTA	USMRY	CARMELA MONTREY	USMLR	MOUNT LAUREL
USASM	MENOMONEE	USMPE	MOOSE PASS	USMRZ	MARTINEZ	USMLS	MURCHISON
USASN	MILLERSVILLE	USMPF	MOORLANDS	USMSA	MASARYKTOWN	USMLT	MUSCATINE
USASO	MONETT	USMPG	MOONACHIE	USMSC	MEGA	USMLU	MOUNT UNION
USASQ	MORRISON	USMPH	MOUNT PLEASANT	USMSD	MADISON	USMLV	MOUNTAIN TOP
USASR	MIRAMAR	USMPI	MOUNTPLIER	USMSF	MANSFIELD	USMLW	MOULTON
USASU	MONMOUTH	USMPJ	MORRILTON	USMSG	MARSING	USMLX	MAHOJ
USASV	MARTIN	USMPK	MOUNT PULASKI	USMSI	MILES	USMLY	MURRAY
USASW	MORRISTOWN	USMPL	MOUNT PLEASANT	USMSJ	MOUNTAINSIDE	USMLZ	MUSCODOA

TABLA 7

CODIGOS DE LOCALIDADES

CODIGO	NOMBRE	CODIGO	NOMBRE	CODIGO	NOMBRE	CODIGO	NOMBRE
USMVA	MAR VISTA	USMYT	MARYTOWN	USNBL	NEW BRUNSWICK	USNVC	MOUNTAIN VIEW
USMVC	MORRISVILLE	USMYG	MYRTLE GROVE	USNCC	NORTH CANAAN	USNVA	NORTHVALE
USMVE	MARYVILLE	USMYH	MONSEY	USWCD	NEW CASTLE	USNVL	NILES
USMVF	MILVILLE	USMYI	MAYVILLE	USNCI	NATIONAL CITY	USNVM	NEW HAMPTON
USMVG	MIDDLE VILLAGE	USMYJ	MAYS LANDING	USNCK	NICHOLASVILLE	USNVN	NARLBOROUGH
USMVI	MOUNT VERNON	USMYK	MAYSVILLE	USNCL	NICHOLS	USNVO	NIPOMO
USMVM	MELVILLE	USMYL	MARYSVILLE	USNCM	NORCO	USNVH	HELVILLE
USMVJ	MOSSVILLE	USMYM	MOUNT AIRY	USNCN	NORTH CHARLOTTE	USNVI	NITRO
USMVK	MIDDLEVILLE	USMYO	MAYODAN	USNCO	QUONSET POINT	USNVZ	NILES
USMVN	MOUNT VERNON	USMYP	MARYSVILLE	USNCP	NEW CASTLE	USNVR	NORTH RIDGEVILLE
USMVO	MONTEVALLO	USMYQ	MAYBROOK	USNCO	NICE	USNVT	NORTH ARLINGTON
USMVP	MINERSVILLE	USMYR	MCINTYRE	USNCT	NORTH SCHMIDT	USNVP	NEWINGTON
USMVQ	MADISONVILLE	USMYS	MARYSVILLE	USNCV	NORTH COTTAGE	USNVU	NEWARK
USMVS	MOUNT VERNON	USMYU	MURRAY HILL	USNDC	NORTH HIGHLANDS	USNVT	NORTH KINGSTOWN
USMVT	MCVEY TOWN	USMYV	MARYSVILLE	USNDD	NEDERLAND	USNVV	NORTH KINGSVILLE
USMVW	MOUNT VERNON	USMYW	MAYWOOD	USNDG	NORTH DIGHTON	USNVX	NEW KNOXVILLE
USMVX	MOUNT VERNON	USMYX	MINDEN	USNDH	NEW BADEN	USNVY	NORTH KANSAS CITY
USMYY	MALVERN	USMYZ	MADISON	USNDJ	NORDEN	USNVD	NEW LONDON
USMYA	MARION	USMYZ	MOORESVILLE	USNDV	NEEDVILLE	USNVE	NILES
USMWC	MIDWAY CITY	USMZA	MERIDIAN	USNDW	NEWALD	USNVE	NELSON
USMWE	MINERAL WELLS	USMZB	META	USNDX	NEDERLAND	USNVE	NATIONAL CITY
USMWF	MOUNT WOLF	USMZC	MIDVALE	USNDY	NORWOOD	USNVE	NORTH LOUISIANA
USMWG	MORGANTOWN	USMZE	MILINGTON	USNEA	NORTH EAST	USNVS	NILES
USMWH	MOSES LAKE	USMZF	MILROY	USNEB	NEARBY	USNVW	NORTH LITTLE ROCK
USMWW	MONROE	USMZG	MILTON	USNEC	NECHE	USNVX	NORTH LAWRENCE
USMWJ	MASON	USMZH	MILTON-FREEWATER	USNEE	NEEDHAM	USNVY	NEWMARKET
USMWK	MCGRAW PARK	USMZI	MCINTOSH	USNEF	NEW KINGSTON	USNVZ	NEELYS
USMWL	MINERAL WELLS	USMZJ	METHUEN	USNEG	NEWARK	USNVA	NEWTON
USMWM	WINDOM	USMZK	MAYWOOD PARK	USNEL	LAKEHURST	USNVW	NEWMAN
USMWO	MIDDLE TOWN	USMZL	MORRISVILLE	USNEM	NEW MILFORD	USNVA	NAKHEK
USMWP	MARVER	USMZM	MONTICELLO	USNEN	NORFOLK-NEWPORT NEWS	USNVA	NETHETON
USMWW	MIDDLE TOWN	USMZO	MINSTER	USNEO	HEILONG	USNVA	NEHTON
USMWW	MANAWA	USMZP	MERTZ TOWN	USNET	NEW BRIGHTON	USNVV	NELSONVILLE
USMWW	MIDWAY	USMZO	MERTONE	USNEV	ST ROSE	USNVW	NORTH NEWTON
USMXX	MCALESTER	USMZZ	MONSON	USNEW	DESTREHAN	USNVY	NEWARK
USMXX	MARION	USMZZ	MONTCLAIR	USNEY	NEWBERN	USNVC	NORWICH
USMXX	MOUNT VERNON	USMZZ	MONTCLAY	USNFA	NORTH FAY	USNVC	NILES
USMXX	MILNER	USMZZ	MONTICELLO	USNFC	NEVADA CITY	USNVC	NORTH HAVEN
USMXX	MEXIA	USMZZ	MARION	USNFD	NEWTON FALLS	USNVC	NORTH HIGHLAND HILLS
USMXX	MOUNT VERNON	USNAC	NACO	USNFM	NEWTON UPPER FALLS	USNVC	NOONAN
USMXX	MOUNT VERNON	USNAL	NAPOLEON	USNFX	NEWFOUNDLAND	USNVC	NORTH PRARIE
USMXX	MEXICO	USNAM	NEW ALBANY	USNGK	NAUKATUCK	USNVC	NOVATO
USMXX	MINATARE	USNAN	NEWMAN	USNGL	NORTHGLENN	USNVC	NEWTON
USMXX	MILTON	USNAQ	NORWALK	USNGP	NEW EGYPT	USNOV	NOVI
USMXX	MAX MEADOWS	USNAT	NATURAL BRIDGE	USNGR	NORTH GRAFTON	USNOY	NOYES
USMXX	MILAN	USNAX	BARBERS POINT (OAHU)	USNGT	NORTHGATE	USNPA	NAMPA
USMXX	MONTICELLO	USNAZ	NAZARETH	USNGU	NARRAGANSETT	USNVC	NEPTUNE CITY
USMXX	MOUNT POCOMO	USNBA	NORTH BILLERICA	USNGW	NIAGARA	USNVC	NEWPORT
USMXX	MOUNT ORAB	USNBB	NEW BERLIN	USNGZ	ALAMEDA	USNVC	NEWPORT
USMXX	MOUNT MORRIS	USNBC	NORTH BRANFORD	USNHA	NAHEOLA	USNVC	NAPLES
USMXX	MOUNT BETHEL	USNBF	NEWBERRY	USNHB	NEW BRUNSWICK	USNVC	NEWPORT
USMXX	MULLINS	USNBG	NEW BRUNSWICK	USNHD	NORTH HOLLYWOOD	USNVC	NEWPORT
USMXX	MESQUITE	USNBH	NORTH BERWICK	USNHG	NOTTINGHAM	USNVC	NEWPORT
USMXX	MILTON	USNBK	NORTH BERGEN	USNHJ	NEW HOPE	USNVC	NEW PLYMOUTH
USMXX	MONONGAHELA	USNBL	NORTH BOROUGHS	USNHM	NORTH HAMPTON	USNVC	NEWPORT
USMXX	MONTEREY	USNBN	NORTH BRIDGE	USNHN	NEW HOPE	USNVC	NEWPORT
USMXX	MONTE ALTO	USNBS	NORTH BRUNSWICK	USNHT	NEW HARTFORD	USNVC	NORTH PLAINS
USMYA	MAYWOOD	USNBT	NEW BALTIMORE	USNHU	NORTH HUNTINGDON	USNOG	NEWINGTON
USMYG	MYSIDIC	USNBU	NEWBURY	USNHV	NORTH HAVEN	USNVC	KINGSVILLE
USMYO	MAYWOOD	USNBX	NEW BOSTON	USNHV	NEW HYDE PARK	USNVC	NIKISHIKA
USMYE	MARYSVILLE	USNBZ	NORTH BAYLON	USNHZ	BRUNSWICK	USNVC	NICOLLET

TABLA 7

CODIGOS DE LOCALIDADES

CODIGO	NOMBRE	CODIGO	NOMBRE	CODIGO	NOMBRE	CODIGO	NOMBRE
USNOM	NOKOMIS	USNWG	NEWINGTON	USOFL	O FALLON	USONH	ONEONTA
USNOO	NORCO	USNWH	NEWPORT	USOFO	OLD FORT	USONK	ONEIDA
USNOQ	NEW CASTLE	USNWJ	NEW JOHNSONVILLE	USOFR	OAK FOREST	USONM	ONEKAMA
USNRC	CROWS LANDING	USNWK	NEWARK	USOFY	ORISKANY FALLS	USONL	ONSET
USNRD	NORWOOD	USNWL	NAWLIWILI (PORT ALLEN)	USOGA	OAK GROVE	USONM	SOCORRO
USNRE	NORTHFIELD	USNWM	NEW WINDSOR	USOGB	ORANGEBURG	USONO	ONTARIO
USNRG	NORTH READING	USNWN	NEWTON	USOGD	OGDEN	USONP	OKO
USNRI	NORMAL	USNWP	NEW PRAGUE	USOGG	KAHULUI	USONT	ONTARIO
USNRJ	NORTH RIDGE	USNWT	NEW BRITAIN	USOGI	OREGON	USONY	OLNEY
USNRL	NORLINA	USNWW	NEW WAVERLY	USOGK	OAK GROVE	USOOA	OSKALOOSA
USNRM	NATHRIUM	USNWX	NEW TAZEWELL	USOGQ	OMONDAGA	USOOV	OTIS ORCHARDS
USNRO	MONROE	USNWX	NEW TOWN	USOGS	OSHTONBURG	USOQA	ONY
USNRR	NORTH	USNWX	NEW WINDSOR	USOGV	ORANGEVILLE	USOQH	OPHIM
USNRS	IMPERIAL BEACH	USNWX	NEW WINDSOR	USOGV	ORANGEVILLE	USOPI	OPELIKA
USNRT	NORTON	USNXD	NEW DEAL	USOIC	OLD HICKORY	USOPK	OPA LOCKA
USNSE	MILTON	USNXF	NEW OXFORD	USOIH	OAK HARBOR	USOPL	OPELOUSAS
USNSI	NASHVILLE	USNXG	NEW EAGLE	USOIH	OAK HARBOR	USOPY	ORCHARD PARK
USNSI	NORTH SYRACUSE	USNXI	NIXA	USOIC	NORWICH	USOQH	OAK HILL
USNSL	NORTH SALT LAKE	USNXO	NORWOOD	USOIE	OLIVE	USOQR	OKRIDGE
USNSM	NORTH SMITHFIELD	USNXO	NEWCOMERTOWN	USOIL	OIL CITY	USOOY	OAKLEY
USNSN	NESHANIC STATION	USNXV	NASHVILLE	USOIN	O BRIEN	USOHA	OROVILLE
USNSO	NESQUEHONING	USNXX	WILLOW GROVE	USOIV	OLIMA	USORH	ORANGE
USNST	NEW STANTON	USNXY	NORTH CITY	USOKA	OKOLONA	USORC	OREGON CITY
USNTA	NORTH CHICAGO	USNYC	NEW YORK	USOKC	OKLAHOMA CITY	USORD	ORADEL
USNTC	NEWTON	USNYQ	NEW YORK MILLS	USOKD	OAKLAND	USORE	OAK RIDGE
USNTD	PORT HUENEME	USNYS	NEWBERRY SPRINGS	USOKF	OAKFIELD	USORF	MORFOLK
USNIG	NORTHBRIDGE	USNYX	NYACK	USOKH	OAKHURST	USORG	ORANGE
USNII	NORTH LAKE	USOAA	ONAIASKA	USOKI	OAK ISLAND	USORH	WINGFIELD
USNIK	HOWATA	USOAB	OAKBROOK	USOKJ	OKLAWAHA	USORJ	ORLEANS
USNIL	NATIONAL GARDENS	USOAC	OAK CREEK	USOKK	KOKOMO	USORL	ORLANDO
USNTN	NEWTON	USOAJ	JACKSONVILLE	USOKL	OAK LAWN	USORP	ORANGE PARK
USNTP	NORTH POLE	USOAK	OAKLAND	USOKM	OAKDALE	USORQ	NORWALK
USNTQ	NEW TOWN SQUARE	USOAN	OLYMPIA FIELDS	USOKN	OKLENE	USORR	ORVILLE
USNTS	NORTH CHARLESTON	USOBE	OBETZ	USOKP	OAK	USORU	ORRESTES
USNTT	NORTH ATTLEDORO	USOBG	ORANGESBURG	USOKQ	OAKDALE	USORW	ORWELL
USNTX	NOCONA	USOBK	NORTH BROOK	USOKR	OAK RIDGE	USORY	ORNDEN
USNTY	NORTH TROY	USOBO	OBISPO	USOKS	OAKS	USORZ	ORLEANS
USNUG	NEWCASTLE	USOCC	ORANGE COVE	USOKW	OAKWOOD	USOSA	OSCEOLA
USNUG	NEWBERG	USOCE	OCEANWAY	USOKY	ORISKANY	USOSC	OSGODA
USNUM	NORTHUMBERLAND	USOCF	OCALA	USOLA	OCILLA	USOSH	ODESSA
USNUO	MOUNTAIN VIEW	USOCG	OCHOCKNEE	USOIB	OLATHE	USOSH	OSIKOSH
USNUT	NUTLEY	USOCH	NACOGDOCHES	USOLD	OLD TOWN	USOSL	OSLO
USNUV	NEWARK VALLEY	USOCJ	ORCHARDS	USOLE	OLEAN	USOSS	OSSINING
USNUW	NEWTON	USOCK	OAKCREEK	USOLF	OLD FORT	USOSW	OSWEGO
USNUY	NEW BERLIN	USOCH	OCEANSIDE	USOLI	OAKLAND	USOSX	KOSCIUSKO
USNVD	NORLESVILLE	USOCO	OCONOMOWOC	USOLM	OLYMPIA	USOSY	OLD SAYBROOK
USNVD	NEVADA	USOCW	WASHINGTON	USOLP	OLYMPIA	USOLG	WORTHINGTON
USNVG	NEWELL	USOCY	OCEAN	USOLO	TOLLESON	USOIH	NORTH BEND
USNVH	NEW VICTORIA	USODA	OAKDALE	USOLS	NOGALES	USOIP	ORRTANNA
USNVI	NEVILLE ISLAND	USODB	ORMOND BEACH	USOLT	ORKEELANTA	USOIQ	OTTAWA
USNVK	NEWBURY PARK	USODC	ORLEANS	USOLU	COLUMBUS	USOTR	OTTAWA
USNVL	NORTHVALE	USODF	ODESSA	USOLV	OLIVE BRANCH	USOTS	ANACORTES
USNVP	NEW CENTERVILLE	USODL	OWENDALE	USOLW	DELWEIN	USOTT	OTTUMMA
USNVW	NAPOLEONVILLE	USODN	ODENTON	USOLY	OLNEY	USOTW	OTTAWA
USNVY	NORTH VERNON	USODO	O DONNELL	USOIZ	OLYMPIA	USOIN	NORMAN
USNWA	NEW ALBANY	USODR	OLD BRIDGE	USOMA	OMAHA	USOUR	OURAY
USNVB	NORTH WINDSORBORO	USODW	ODELL	USOME	NOME	USOVL	OVERLAND PARK
USNWC	NEW CAHMAN	USOEA	VINCENNES	USOMK	OMAK	USOVR	OVERPECK
USNWD	NEW CLUMBERLAND	USOEI	OREN	USONA	WINONA	USOVW	OROVILLE
USNWE	NEW HOLSTEIN	USOEY	OLNEY	USOHQ	ONEIDA	USOVZ	OTWELL
USNWF	NEWFIELD	USOFK	NORFOLK	USONE	ONECO	USOWA	OWATONNA

TABLA 7

CODIGOS DE LOCALIDADES

CODIGO	NOMBRE	CODIGO	NOMBRE	CODIGO	NOMBRE	CODIGO	NOMBRE
USOWB	OWENSBORO	USPCS	PONCHATULA	USPHC	PONTE A LA HACHE	USPLB	PLATTSBURGH
USOWD	NORWOOD	USPCT	PRINCETON	USPHD	NEW PHILADELPHIA	USPLC	PEARL CITY (OHIO)
USOWI	OWINGS MILLS	USPCU	PICAYUNE	USPHF	HAMPTON-HAMPTON ROADS	USPLD	POLAND SPRING
USOWO	OWOSSO	USPCX	PORT COSTA	USPHG	PITTSBURG	USPLE	PALATINE
USOWP	OWINGSBURG	USPCY	PADEN CITY	USPHH	PHILIPSBURG	USPLF	PLAINFIELD
USOWV	OWENSVILLE	USPDA	PEACE DALE	USPHK	PAHOKEE	USPLG	PLAINS
USOXA	OXFORD	USPOB	PORTLAND	USPHL	PHILADELPHIA	USPLH	PLYMOUTH
USOXB	OXFORD	USPDL	PORT LIONS	USPHM	PROSPECT HARBOR	USPLI	PLAINFIELD
USOXC	OXFORD	USPDM	POUNDING MILLS	USPHN	PORT HURON	USPLJ	PALISADE
USOXD	OXFORD	USPDS	POWDER SPRINGS	USPHP	DELAHACHE	USPLL	PORT ALLEN
USOXF	OXFORD	USPDT	PENOLETON	USPHQ	PANORAMA CITY	USPLM	PALM COAST
USOXG	OXFORD	USPDW	PORT EDWARDS	USPHR	POINT HARBOR	USPLN	PLAINVIEW
USOXD	OXFORD	USPDX	PORTLAND	USPHS	PINEBLIST	USPLO	PLATTEVILLE
USOXP	NEWTON	USPOY	PITTSFORD	USPHI	PARIS	USPLO	PLAQUEMINE
USOXR	ORNARD	USPEA	PEARL HARBOR	USPHV	PORT HUDSON	USPLR	POOLER
USOXX	OASIS	USPEB	PORT ELIZABETH	USPHW	PELIHAM	USPLS	PLAINS
USOYI	ONEIDA	USPEC	PELICAN	USPHX	PHOENIX	USPLT	PALATKA
USOYS	OYSTER BAY	USPED	PEABODY	USPHZ	PINEBURST	USPLU	PORT LUDLOW
USOZI	OLD MONROE	USPEE	PETERMAN	USPIA	PEORIA	USPLV	PORT LAVACA
USOZK	OZARK	USPEF	PORT EVERGLADES	USPIB	PONTIAC	USPLW	PLOVER
USOZO	OZONE PARK	USPEH	PELHAM	USPIC	PITTSBURG, CASAN JOAQUIN RIVE	USPLX	PLAIN CITY
USOZR	OZARK	USPEI	PEORIA	USPID	PINE HILL	USPLY	PLYMOUTH
USOZZ	OSSEO	USPEJ	PEARSON	USPIE	ST PETERSBURG	USPMA	POMONA
USPAB	PALM BEACH	USPEK	PEEKSVILLE	USPIF	PIERSON	USPMB	PEMBINA
USPAE	EVERETT	USPEL	PELLA	USPIG	PIGEON	USPMC	PINEVILLE
USPAH	PADUCAH	USPEN	PEMBERVILLE	USPIH	POCATELLO	USPMF	PLYMOUTH
USPAN	PATTERSON	USPEN	PENDEL	USPIJ	PEDMONT	USPMH	PORTSMOUTH
USPAO	PALO ALTO	USPEO	PETROLIA	USPIK	PIKEVILLE	USPMJ	POMPTON PLAINS
USPAQ	PALMER	USPEP	PEPPERELL	USPIL	PISCATAWAY	USPMN	PLYMOUTH MEETING
USPAR	PARLER	USPER	PERRIS	USPIM	PLYMOUTH	USPMN	PLYMOUTH
USPAS	PASADENA	USPES	PEARL	USPIH	PINECREEK	USPMP	PAMPANO BEACH
USPAT	PATERSON	USPET	PETOSKEY	USPIO	PIERSON	USPMO	PARAMOUNT
USPAU	PAULSBORO	USPEW	PEWAUKEE	USPIP	PIPERSVILLE	USPMT	PALMETTO
USPAW	PAWTUCKET	USPEX	PELHAM MANOR	USPIQ	PIEDMONT	USPMW	PLYMOUTH
USPAX	PAXSON	USPEZ	PEARL CITY	USPIR	PIERRE	USPMX	PALMER
USPAY	PERTH AMBOY	USPEF	PLAINFIELD	USPIS	BROWNSWILL-PORT ISABEL	USPMY	PLYMOUTH
USPAZ	PAUL	USPEG	PROVIDENCE FORGE	USPIT	PITTSBURGH	USPNC	PONCA CITY
USPBD	PEMBROKE	USPEH	PLEASANT HILL	USPIV	PINEVILLE	USPND	PEARLAND
USPBE	PICA LONG BEACH	USPEI	POST FALLS	USPIW	PINE ISLAND	USPNE	NORTH EAST APT/PHILADELPHIA
USPBF	PINE BLUFF	USPEJ	PENNSVILLE	USPIX	PIEDMONT	USPNF	PLAINFIELD
USPBG	PITTSBURG	USPFL	POINCIANA	USPIY	PORT IVORY	USPNH	PINE HALL
USPBH	PARMA	USPFN	PANAMA CITY	USPIZ	PICACHO	USPNJ	PORT NEWARK
USPBI	WEST PALM BEACH	USPFO	PARK FOREST	USPIJ	PORTLAND	USPNL	PINEDALE
USPBJ	PALMYRA	USPEP	PALMETTO	USPIH	POINT JUDITH	USPNO	PATTERSON
USPBD	PINE BROOK	USPFO	PACIFICA	USPIK	PIERCE	USPNR	PENNINGTON
USPBR	PITTSBURG	USPFR	POMFRET	USPIQ	MARIETTA/MARKERSBURG	USPNS	PENSACOLA
USPBT	PABST	USPEX	PHARR	USPIK	PARK CITY	USPNV	PINEVILLE
USPBU	PETERSBURG	USPGA	PISGAH	USPKD	PARK RAPIDS	USPNW	PLAINWELL
USPBV	PRESTON	USPGD	PORT GIBSON	USPKE	PRIOR LAKE	USPOC	LA VERNE
USPBW	PORT BIENVILLE	USPGD	PUNTA GORDA	USPKF	PALM BAY	USPOE	PORT ORANGE
USPCA	PORT CANAVERAL	USPGF	PISGAH FOREST	USPKI	PEKIN	USPOF	POPLAR BLUFF
USPCC	PLACENTIA	USPGG	PENDERGRASS	USPKJ	PARK JUNCTION	USPON	PAULDING
USPCD	PRAIRIE DU CHIEN	USPGH	PORT CAMILLE	USPKK	PIKEVILLE	USPOH	PONTIAC
USPCE	PACE	USPGL	PASCAGOULA	USPKL	PULASKI	USPOK	PONTOCOC
USPCG	PEACH GLEN	USPGM	PORT GRAHAM	USPKN	PEIRCKTOWN	USPOO	POLO
USPCI	PLANT CITY	USPGN	PIEGAN	USPKO	PANDORA	USPOP	PROSPECT
USPCJ	PRINCETON	USPGR	PARAGOULD	USPKP	PARKESBURG	USPOP	POCONO MANOR
USPCK	POCONO CITY	USPGT	PENNINGTON	USPKW	PARKER	USPON	POAIGKEEPSIE
USPCM	PASS CHRISTIAN	USPGV	GREENVILLE	USPKY	PARKSLEY	USPOV	POYNETTE
USPCD	PATTERSON	USPGW	PARKWOOD	USPKZ	PARK ROSE	USPOY	POWELL
USPCR	POINT COMFORT	USPIA	PHENIX CITY	USPLA	PALMERTON	USPPA	PAMPA

TABLA 7

CODIGOS DE LOCALIDADES

CODIGO	NOMBRE	CODIGO	NOMBRE	CODIGO	NOMBRE	CODIGO	NOMBRE
USPPB	PIWELLAS PARK	USPSP	PALM SPRINGS	USPWR	POWELL-RIVER	USRAL	RIVERSIDE
USPPE	PIPESTONE	USPST	PEOSTA	USPWS	PROSSER	USRAM	RAYMORE
USPPF	PARSONS	USPSV	POTTSVILLE	USPWT	BREMERTON	USRAP	RAPID CITY
USPPH	PACIFIC PALISADES	USPSW	PLAINVIEW	USPWW	PARSONS	USRAS	RANSON
USPTI	PHILIPPI	USPSY	PARGIPPANY	USPWX	PAINTED POST	USRAT	RARITAN
USPPM	POMPANO BEACH	USPTA	POTTERSBUURG	USPXF	PAXON	USRBY	RAYMOND (CF. SOUTH OOND)
USPPR	PORT PROVIDENCE	USPTR	PETERSBURG	USPXG	PLEASANT GROVE	USRAZ	RANCHO PALOS VERDES
USPTS	PENNSAUKEN	USPTC	PEACHTREE CITY	USPXJ	PORT SAINT JOE	USRBD	REDONDO BEACH
USPTI	POTSDAM	USPTD	PORT TOWNSEND	USPXL	PLANO	USRBE	ROBESONIA
USPPW	PAW PAW	USPTF	PORT RUSHLY	USPXM	PORTALES	USRBG	ROSEBURG
USPPY	PARGIPPANY	USPTG	PORT ALLEGANY	USPXO	PORT ORCHARD	USRBI	RIVIERA BEACH
USPTZ	MONT PLASANT	USPTH	NORTH HILL	USPXS	PAXINOS	USRBI	REXBURG
USPOA	PIOMA	USPTK	PONTIAC	USPXV	PHOENIXVILLE	USRBK	RANCHO
USPOC	POMONA	USPTL	PORTAL	USPXY	PAXLEY	USRBL	RED BLUFF
USPOD	PORTLAND	USPTN	PORT NECHES	USPXZ	PIKESVILLE	USRBN	ROBBINS
USPOI	PRESQUE ISLE	USPTO	PITSTON	USPYA	PALMYRA	USRBR	RANBURNE
USPOL	PELICAN	USPTQ	PORTLAND	USPYC	PRICHARD	USRBV	ROBINSVILLE
USPON	PEQUANECK	USPTT	PITTSBURG	USPYE	PAYETTE	USRDW	WAL TERBORO
USPOO	PECOS	USPTT	PORT CLINTON	USPYG	PERRY	USRCA	ROCKLAND
USPOS	PAULINE	USPTU	PORT WAKEFIELD	USPYH	PIONEER	USRCE	ROCHESTER
USPOU	PICO RIVERA	USPTV	PORTERVILLE	USPYM	PLYMOUTH	USRCE	ROCKFORD
USPOV	PAHRAMP	USPTW	PORT WASHINGTON	USPYN	PINSON	USRCG	RICEBORO
USPOW	PRESGOTT	USPTY	PORT WASHINGTON	USPYQ	PLAYA DEL REY	USRCH	RICHMOND
USPOY	PERRY	USPTZ	PITTSFIELD	USPYR	PBYOR	USRCI	RICHLANDS
USPRA	PRAIRIEVILLE	USPIA	PULASKI	USPYT	PLYMOUTH	USRCL	ROCHELL
USPRB	PASO ROBLES	USPIB	PUEBLO	USPYU	PAYSON	USRCM	RICHFIELD
USPRC	PRESGOTT	USPIG	PUGET SOUND	USPYV	PEHRYSVILLE	USRCP	ROCKY POINT
USPRD	PORT READING	USPIJ	PARLIN	USPYW	PAYNESVILLE	USRCR	RICHARDSON
USPRE	PRESIDIO	USPIM	PETALUMA	USPYX	PERRYVILLE	USRCS	RAPID CITY
USPRF	PRESTON	USPIP	DU PONT	USPYZ	POSEYVILLE	USRCT	REED CITY
USPRG	PROGRESSO	USPIQ	PACOMA	USPZE	PEWAMO	USRCU	RANCHO CUCAMONGA
USPRH	PRESTON	USPIR	PURNEY	USPZJ	PEJEPSCO	USRCW	ROCHESTER
USPRK	PARKRIDGE	USPIW	PULLMAN	USPZL	PORT SAINT LUCIE	USRCY	ROGER CITY
USPRL	PORT ROYAL	USPIY	PIYALLUP	USPZS	POST	USRCZ	ROCHESTER
USPRM	PARAMUS	USPIA	PENN VALLEY	USPZT	PARIS	USRNA	ROSEDALE
USPRN	PERUN	USPIV	PROVINCE TOWN	USPZX	PLAISTOW	USRDC	REDFLY
USPRO	PROVO	USPVD	PROVIDENCE	USPZY	PIGOTT	USRDD	REDDING
USPRP	PARIS	USPIE	PINEVILLE	USQAD	ST ALBANS QUINCY	USRDE	RIDGELAND
USPRR	PERRY	USPVE	PLACERVILLE	USQGL	RICHLAND	USRDF	REDFORD
USPRS	POINT ROBERTS	USPVG	PLAINVILLE	USQCW	WILTON	USRDG	READING
USPRT	PORT SIDE	USPVH	PLYMOUTH	USQCY	QUINCY	USRDI	RANDOLPH
USPRU	PRUDHOE	USPVI	PLAINVILLE	USQEE	QUEENS	USRDI	READING
USPRV	PRAITTVILLE	USPVK	PIEDMONT	USQFW	FORT WASHINGTON	USRDM	BENDREDMOND
USPRW	PINE RIVER	USPVI	PINEVILLE	USQKT	QUAKERTOWN	USRDU	RALEIGH
USPRX	PARIS	USPVN	PLAINVIEW	USQMN	QUIMMAN	USRDW	RED WING
USPRY	PORT BLAKELY	USPVR	PURVIS	USQMV	MOHITVALE	USRDY	RED BAY
USPRZ	PRINEVILLE	USPVT	PORT TREVORTON	USQNG	QUINCY	USREA	READVILLE
USPSA	PALISADES PARK	USPVV	PROCTORVILLE	USQNI	QUANAH	USRFB	REDFOX
USPSB	CLEARFIELD	USPVW	PLAINVIEW	USQOD	RADCLIFF	USRFD	LEWISTON
USPSC	PASCO	USPVX	PLAINVIEW	USQRE	REGAL	USRHE	RED BANK
USPSD	PASADENA	USPVY	PAULS VALLEY	USQTG	QUITAGUE	USRFO	RICHFIELD
USPSE	PASSAIC	USPVZ	PAINESVILLE	USQTM	QUIMMAN	USRFR	RENSEL AFR
USPSF	PITTSFIELD	USPWA	PORT WASHINGTON	USQTS	ENGLEWOOD	USRFE	REDFVILLE
USPSG	PETERSBURG	USPWB	POPULAR BLUFF	USQUE	QUEENSTOWN	USRFE	RED HOOK
USPSH	PENNINGO	USPWF	DAWNFE	USQUJ	QUINCY/ST ALBANS	USRFE	REYNOLDS
USPSI	POTOSI	USPWF	PORT ORCHARD	USQUV	QUINCY	USRFD	ROCKFORD
USPSJ	PORT ST JOE	USPWI	PORT WILLIAMS	USQVW	BRIDGEVIEW	USRFH	ROBERT PARK
USPSK	DUBLIN	USPWN	PORTLAND	USQVW	RACINE	USRFI	ROCK FALLS
USPSL	PORT SAN LUIS	USPWN	PORT WENTWORTH	USRAD	READING	USRFK	ROCKFORD
USPSM	PORTSMOUTH	USPWO	PORTER	USRAH	RAHWAY	USRFM	RUMFORD
USPSN	PALESTINE	USPWP	PAWCATUCK	USRAI	RAINIER	USRFN	RAEFORD



TABLA 7

CODIGOS DE LOCALIDADES

CODIGO	NOMBRE	CODIGO	NOMBRE	CODIGO	NOMBRE	CODIGO	NOMBRE
USRFP	RIDGEFIELD PARK	USRKW	ROCKWOOD	USROY	RUSH	USRWL	RAWLINS
USRFO	REDFIELD	USRLA	ROLLA	USRRC	RIO RANCHO	USRWW	RAVENSWOOD
USRFB	RICHFORD	USRLB	ROSELAND	USRRO	RIVERDALE	USRWY	ROWLEY
USRFS	ROSEMÉAD	USRLD	RICHLAND	USRRL	RIVER ROCKE	USRXB	ROXBORO
USRFW	RIVER FALLS	USRLE	ROSELLE	USRRL	MEHRN L	USRXC	REMNIGTON
USRFY	ROLLING FORK	USRLI	RIO LINDA	USRRO	RIO RICO	USRXI	ROCKLEIGH
USRGC	RIO GRANDE CITY	USRLI	ROSELLE	USRRL	ROARING RAPIDS	USRXJ	RICHMURK
USRGO	RINGGOLD	USRLM	ROLLING MEADOWS	USRRS	ROARING SPRINGS	USRXK	ROXBURY
USRGG	RAININ GAP	USRLN	RED LION	USRRT	RED RIVER AD	USRXL	ROCHESTER
USRGL	RIFLEWOOD	USRLD	RIALO	USRRT	ROUND ROCK	USRXV	RINGGOLD
USRGM	ROCKINGHAM	USRLP	RANDOLPH	USRBY	ROSEMOR	USRXY	ROXBURY
USRGO	RIDGEWOOD	USRLS	IRIDAMIT	USRCS	RESEDA	USRYC	ROYAL CREEK
USRGT	REGISTER	USRLV	REJAH	USRSH	ROCKMAYN	USRYG	REYNOLDSBURG
USRGI	REGAL WOOD	USRLW	REJAY	USRSL	ROSEMONT	USRYL	RAYNE
USRHC	ROCK HILL	USRME	ROME	USRSL	RESEDA	USRYM	ROYAL OAK
USRHD	RIVERHEAD	USRMG	ROME	USRSL	RUSSELVILLE	USRYP	RAMAPO
USRHE	RINELANDER	USRMI	REISE	USRSH	ROSENDALE	USRYV	ROOSEVILLE
USRHI	ROLLING HILLS	USRMI	RAMSEY	USRSS	ROSSFORD	USRYW	ROY
USRHJ	RICHMONDVILLE	USRMM	ROSEMOUNT	USRST	RANGOMILL	USRYX	ROYSE CITY
USRHM	RICHMOND	USRMO	ROME	USRST	ROSCOE	USRYZ	RANCHO GORDOVA
USRHR	ROCHESTER	USRMT	ROCKY MOUNTAINS	USRSS	RAMSEUR	USRZ1	ROSE HILL
USRHW	ROWLAND HEIGHTS	USRMV	RAYMONDVILLE	USRSS	ROSSVILLE	USRZ2	REHA
USRHX	RED HILL	USRND	RAYMOND	USRST	ROCHESTER	USRZL	RUSSELL
USRIG	RICHMOND	USRNH	NEW RICHMOND	USRST	RANCHO SANTE FE	USRZZ	ROANOKE RAPIDS
USRID	RICHMOND	USRNJ	RANDEMAN	USRSV	ROSEVILLE	USSAR	SARINE
USRIE	RICE LAKE	USRNL	RANTOUL	USRSX	ROUSESPONT	USSAC	SACRAMENTO
USRIN	RIRIE	USRNO	RENO	USRIN	RITTMAN	USSAD	SAN DIMAS
USRIR	RINDON	USRNP	RANDOLPH	USRIO	COLTON	USSAF	SALEM
USRIL	RIFLE	USRNS	RANSON	USRIS	ROTHSCHEID	USSAG	SAGINAW
USRIO	RINGWOOD	USRNT	RENTON	USRIV	RESION	USSAJ	SAN JUAN CAPISTRANO
USRIP	RIPON	USRNW	ROWAN	USRIX	ROJAN	USSAK	SAN PABLO
USRIR	RIDDLE	USRNX	RANONA	USRJA	RITLEDGE	USSAM	SANTA CLARITA
USRIS	ROGEVILLE	USROA	ROANOKE	USRJC	ROUND LAKE	USSAN	SAN DIEGO
USRIT	RIDGEWAY	USROB	ROBINSON	USRIB	RUIDOSO	USSAO	SARLES
USRIV	REDSVILLE	USROC	ROCHESTER	USRIL	RUSSBERNE	USSAR	SPARTA
USRIV	RIVERTON	USROE	ROCKDALE	USRIL	RIFE	USSAS	SASABE
USRHJ	RICHMOND HIGHLANDS	USROG	ROGERS	USRIO	REARIS	USSAT	SAN ANTONIO
USRJI	RICHMOND BEACH	USROK	ROCKY HILL	USRIR	BUTHERFORDTON	USSAU	SAUCE T
USRJK	RICHMOND HILL	USROL	ROCHELLE	USRIS	RUSSELVILLE	USSAV	SAVANNAH
USRJL	RICHLAND	USROM	ROMA	USRIT	RITHLAND	USSAW	SPOTSWOOD
USRJM	ROGERS	USROO	ROSVILLE	USRIV	RUSSELLVILLE	USSAY	STAYTON
USRJN	ROFFERDAM JUNCTION	USROP	ROSEMONT	USRJZ	ROMULUS	USSAZ	SOPIBA
USRJO	RINGGOLD	USROB	ROSEVILLE	USRVA	RIO VISTA	USSBA	SANTA BARBARA
USRJV	RIDGEWAY	USROU	ROMULUS	USRVC	ROSEVILLE	USSBC	SOUTH BOSTON
USRJW	RIEGWAY	USROV	ROCKY MOUNT	USRVD	RAVENNA	USRND	SAINT DEBBANYPATRICK
USRKC	ROCKLIN	USROW	ROSWELL	USRVE	ROSEVILLE	USSBE	SUNSET BEACH
USRKD	ROCKLAND	USROX	ROSEAU	USRVI	ROCKHILL	USSBF	SUNBOYGAN FALLS
USRKE	ROCKLEDGE	USROY	ROYSTON	USRVI	RULEVILLE	USSBG	STRASBURG
USRKF	ROCKY FORD	USRPG	RFD SPRINGS	USRVJ	RIVERTON	USSBJ	SEABROOK
USRKH	ROCK HILL	USRPL	RIPLEY	USRVL	RIVERDALE	USSBK	SADDLE BROOK
USRKI	ROCK ISLAND	USRPN	RIPLEY	USRVM	RIVERSIDE	USSBL	SOUTH BELOT
USRKJ	ROCKAWAY	USRPN	RIPON	USRVP	ROPERVILLE	USSBM	SUNBOYGAN
USRKK	ROCKWATER	USRPY	RANCHO PARK	USRVR	REVERE	USSBN	SOUTH LINEN
USRKM	ROCKWATER	USRPH	ROCKPORT	USRVS	TULSA RIVERVIEW APT	USSBO	SANT ALIANS
USRKN	RUSKIN	USRPV	ROCKVILLE	USRVV	RIVERVIEW	USSBR	SOUTH BOND-HAYMOND
USRKO	ROCKPORT	USRQH	ROEBUCK	USRVX	ROARING RIVER	USSBS	STEAMBOAT SPRINGS
USRKP	ROCKPORT	USROG	RESACA	USRVY	RAYVILLE	USSBT	SAN BERNARDINO
USRKR	POTEAU	USRQH	RURAL HALL	USRVC	REDWOOD CITY	USSBJ	SOUTH BURY
USRKS	ROCK SPRINGS	USRQJ	ROEBUCK	USRWJ	RIDGEWOOD	USSBV	SUNBYVILLE
USRKT	ROCKTON	USROO	ROCKWOOD	USRWE	ROSWELL	USSBX	SHELBY
USRKV	ROCKVILLE	USROP	ROCKPORT	USRWI	ROCKY MOUNT	USSBY	SALISBURY

TABLA 7

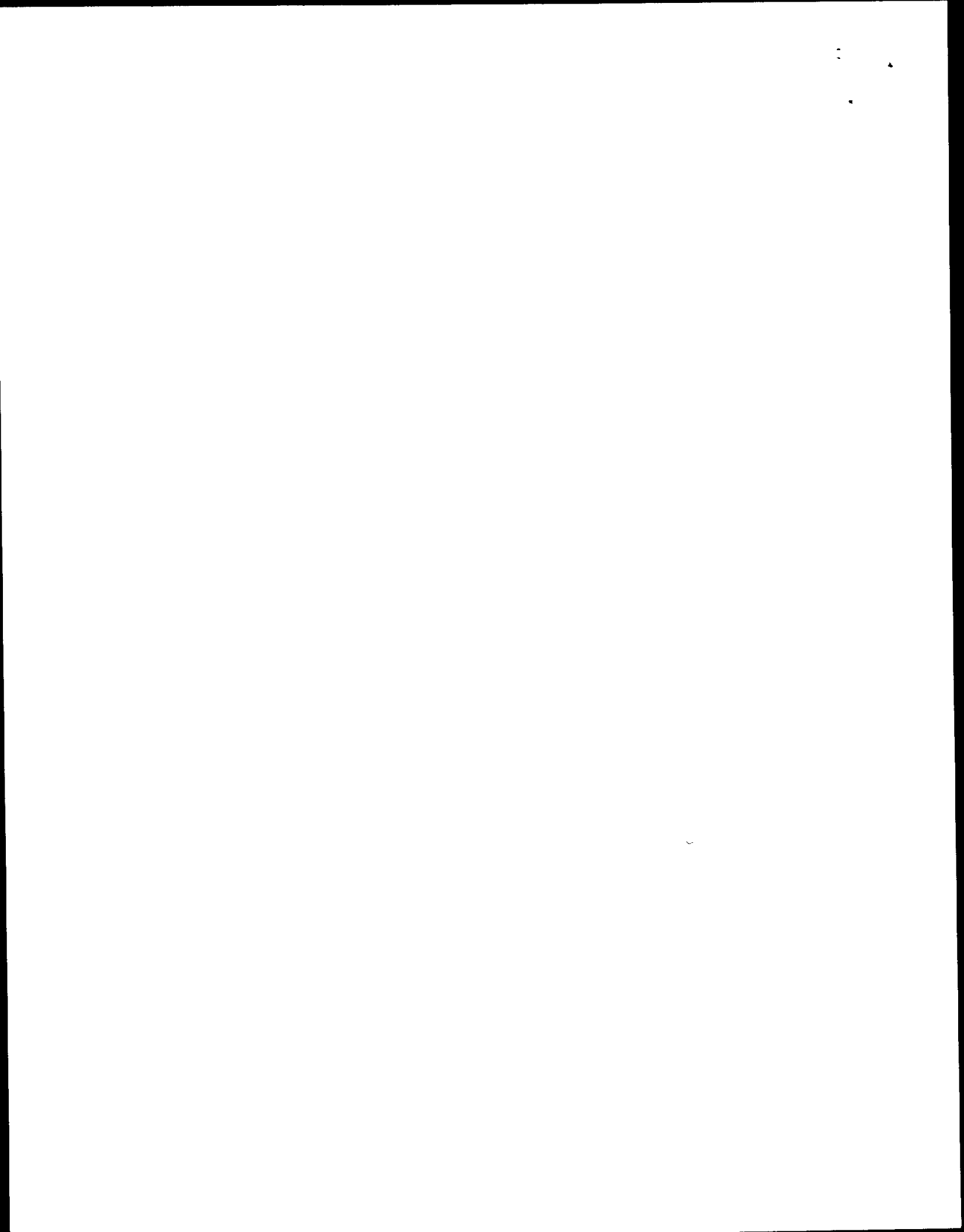
CODIGOS DE LOCALIDADES

CODIGO	NOMBRE	CODIGO	NOMBRE	CODIGO	NOMBRE	CODIGO	NOMBRE
USSDZ	SHEYBOYGAN	USSEQ	SPINDALE	USSIP	SJETZMAN	USSKB	STOCKBRIDGE
USSCA	SCAPOOSE	USSEK	SEYMOUR	USSHQ	SHARON	USSKE	SHAKOPEE
USSCB	SCOTTSBORO	USSES	SELMA	USSIR	SHERIDAN	USSKK	SEIKRUK
USSCC	SENECA FALLS	USSET	SEYMOUR	USSIG	SHARON SPRINGS	USSKL	SCHEFFLER
USSCD	SCOTLAND NECK	USSEU	SELLERSBURG	USSIT	STONEHURST	USSKO	SKOWHEGAN
USSCE	STATE COLLEGE	USSEV	SEVERN	USSIJ	SHERWOOD	USSKS	SINKING SPRINGS
USSCF	SANFORD	USSEW	SEWARD	USSIV	SHERVEPORT	USSKU	SCHUYLER HAVEN
USSCG	SCARSDALE	USSEX	STERLINGTON	USSHW	SHERWOOD	USSKW	SPKREWOOD
USSCH	SCHENECTADY	USSEY	SHIELDS	USSHX	SCHALLER	USSKY	SOUTH KEARNY
USSCI	SUN CITY	USSFA	SOUTHGATE	USSHY	SHADY SIDE	USSLA	SALLISAW
USSCJ	SUNCOOK	USSFB	SANFORD	USSIZ	STRATHEN	USSLB	STORM LAKE
USSCK	STOCKTON	USSEY	STAFFORD SPRINGS	USSIA	SCINDA	USSLC	SALT LAKE CITY
USSCL	SANT CLAIR	USSEF	SEAFORD	USSIB	SILVER HAY	USSLD	SHIREBURN
USSCM	SPENCER	USSEF	STRAFFORD	USSIC	STERLACOOM	USSLE	SALEM
USSCN	SCOTTVILLE	USSEI	SPRINGFIELD	USSID	SCHILLER PARK	USSLF	SALEM
USSCO	BOONEY	USSEJ	SOUTHFIELD	USSIE	SILVER SPRINGS	USSLG	SALOAM SPRINGS
USSCP	SCHENLEY	USSEK	SPRINGFIELD	USSIF	SILVERDALE	USSLI	SEAL BEACH
USSCQ	SCOTT CITY	USSEM	SANFORD	USSIG	STIRLING	USSLJ	SAN LUIS
USSCR	SCOTT (SOUTH)	USSEN	WOODSOCKEY	USSIH	SHAWNEE	USSLJ	SHAWNEE
USSCS	SANT CLAIRSVILLE	USSEO	SAN FRANCISCO	USSII	SIGNAL HILL	USSLK	SOLDMON
USSCT	SOUTH CHARLESTON	USSEF	SAFETY HARBOR	USSIJ	SIMPSONVILLE	USSLL	SALTILLO
USSCU	SCITUATE	USSEK	SAN FERNANDO	USSIK	SIXFISTON	USSLM	SALEM
USSCV	SCOTTSVILLE	USSEU	SPANISH FORK	USSIM	SIERRA MADRE	USSLN	SALINA
USSCW	SCODEYVILLE	USSEV	SANT FRANCISVILLE	USSIN	SINGER ISLAND	USSLO	SALEM
USSCX	SANTA CRUZ	USSEW	SCHOFIELD	USSIO	SAN DIEGO	USSLP	SALPUBUR
USSCY	STUOCK CITY	USSEZ	SMITHFIELD	USSIQ	SPRINGHILL	USSLO	SUTTON
USSCZ	SANTA CLARA	USSGA	SARATOGA SPRINGS	USSIR	SILER CITY	USSLR	SALPUBUR SPRINGS
USSDB	SHARIT	USSEB	SAN GABRIEL	USSIS	SILVER SPRING	USSLS	SALISBURY
USSDC	SAND CITY	USSEG	SOUTH GATE	USSIT	SILKA	USSLT	SALIDA
USSDD	SNEAD	USSEH	SAVAGE	USSIU	SIM VALLEY	USSLV	SAN LUIS
USSE	SMITHFIELD	USSEI	SPRINGFIELD	USSIV	SANT MARTINVILLE	USSLV	SATERSVILLE
USSDF	SANTHS CREEK	USSEG	SAN GABRIEL	USSIW	SHERIDAN	USSLX	SANT LOUIS
USSDG	STROUDSBURG	USSEI	SPRINGFIELD	USSIX	SUSUN	USSLY	SEALY
USSDI	SANDERSON	USSEI	STERLING	USSIZ	SPRING CITY	USSLZ	SANT LOUIS PARK
USSDJ	STAMFORD	USSEJ	SANT GEORGE ISLAND	USSIA	SANT JAMES	USSMA	SANT MARYS
USSDK	SMYRNA	USSEK	SEAGRAVES	USSIB	SAN RAMON	USSMI	SANT MATHEWS
USSDM	SOUTH EL MONTE	USSEL	SANT GABRIEL	USSIC	SANDSTON	USSMC	SAN MARCOS
USSDO	SOUTH HILL	USSEH	SACENTOWN	USSID	SANDY	USSMD	SAN MARINO
USSDP	SAND POINT	USSEQ	SAN DIEGO	USSEI	SANDY	USSMF	SOMERSET
USSDO	SAND SPRINGS	USSEK	SUGAR LAND	USSEI	SANT JOSEPH	USSMF	SMITHFIELD
USSDR	SOUTH JOHNSON CITY	USSEG	SANT GEORGE	USSIG	SHERIDAN	USSMI	SIRATHAM
USSDS	SWEDESDORF	USSEI	STUTTGART	USSIH	SANT JOSEPH	USSMI	SMITHVILLE
USSDT	SOUTH LEE	USSEU	SPRING HOUSE	USSIJ	SCHALLER	USSMI	SIRATHMORE
USSDW	SANDUSKY	USSEV	STERLING	USSJJ	SHERMAN OAKS	USSMK	SAN MATEO
USSDX	SEDONA	USSEW	SUGAR GROVE	USSJK	SHERHARD	USSMM	SIRATHMORE
USSDY	SANDUSKY	USSEY	SPRING VALLEY	USSEK	SOUTHAMPTON	USSMN	SALEM
USSDZ	STRATFORD	USSEZ	SURING	USSIM	SANT JAMES	USSMO	SANT MONICA
USSEA	SEATTLE	USSEA	SUNSHINE	USSIN	ST JOHN	USSMP	SAMPIT
USSEB	SEBRING	USSEB	SHAWNEE MISSION	USSJO	SAN JOSE	USSMQ	SALEM
USSEC	SEPLE	USSEC	SHAWNEE	USSJP	SANT JOSEPH	USSMS	SUMTER
USSEF	SEBRING	USSEH	STANTON	USSJQ	SAGRAW	USSMT	SMITHFIELD
USSEG	SEGUN	USSEI	SANT HELENA	USSJR	SHERLEY	USSMU	STONE MOUNTAIN
USSEH	STERLING HEIGHTS	USSEI	SHIELDS	USSJS	ST JOSEPH	USSMW	STIRFAMWOOD
USSEI	SHELDON	USSEI	SHERIDAN	USSJT	SAN ANGELO	USSMX	SANT MARIA
USSEJ	SEYMOUR	USSEI	SPRING HILL	USSJU	SHERWOOD	USSMY	SMYRNA
USSEK	STERLING	USSEI	SCHUYLER	USSJV	SHOREWOOD	USSMZ	SUMMIT
USSEL	SELBY	USSEK	SHERIDAN OAK	USSJW	SANT MARYS	USSNA	SANT ANA
USSEM	SALEM	USSEL	SHERO HILL	USSJX	SANT MARYS	USSNC	SCOTT AND NECK
USSEN	SENATORIA	USSEM	SHARON	USSJY	SUN CITY	USSND	SUNLAND
USSEO	SEABROOK	USSEH	SHELTON	USSJZ	STEVENSON	USSNE	SENECA
USSEP	STEPHENVILLE	USSEI	SHANNON	USSKA	SKAGWAY	USSNG	SOUTHINGTON

TABLA 7

CODIGOS DE LOCALIDADES

CODIGO	NOMBRE	CODIGO	NOMBRE	CODIGO	NOMBRE	CODIGO	NOMBRE
USSAH	SAN LEANDRO	USSPY	SPRINGFIELD	USSSR	SARDIS	USSVH	STATESVILLE
USSAK	SNYDER	USSPZ	SPRINGDALE	USSSS	SANT SIMONS ISLAND	USSVM	SEAGOVILLE
USSAL	SHAWNEE	USSQA	SHEMANDOAH	USSST	SOUTH RIVER	USSVJ	SEVERN
USSAM	SAN MARCOS	USSOC	SELMA	USSSU	SOUTH SIOUX CITY	USSVK	SLATE HILL
USSAO	SPANNANAWA	USSOD	SELMA	USSSV	STROMSVILLE	USSVM	SLATER
USSAP	SIDNEY	USSOE	SELMER	USSSW	SANT MARYS	USSVN	SEVERN
USSAQ	SAVANNAH	USSOF	SEPULVEDA	USSSY	SURSEX	USSVO	SHAMMIVILLE
USSAS	SALINAS	USSOG	SHELDYVILLE	USSTA	ST ALDANG	USSVP	SLATINGTON
USSAV	SANDERSVILLE	USSOH	SPARTA	USSTB	STAFFORD	USSVQ	SOUTHAVEN
USSAW	STANWOOD	USSOJ	SUCCASUNNA	USSTC	SANT CLOUD	USSVR	SAN JOAQUIN RIV. CA (CF PITTS)
USSAX	SPENARD	USSOK	SHELDON SPRINGS	USSTD	STAFFORD	USSVS	SILVER SPRINGS
USSAY	SPINNEY	USSOL	SAN CARLOS	USSTE	STEVENS POINT	USSVI	SILVERY ROCK
USSAZ	SPENCER	USSOM	SKILLMAN	USSTF	STAMFORD	USSVJ	SEVENVILLE
USSBA	SCOTIA	USSON	SHEPHERDSVILLE	USSTG	ST GEORGE'S ISLAND ??	USSVW	STEVENSVILLE
USSBB	SOOLS	USSOO	SPRINGBORO	USSTH	ST HELENS	USSVX	SAMTOWN
USSBC	SANT CLOUD	USSOP	SHELDON	USSTI	STANTON	USSVY	STONEVILLE
USSBD	SODAS POINT	USSOR	SHELTON	USSTJ	ST JOSEPH	USSVZ	SUN VALLEY
USSBE	SEAWOLE	USSOS	SANT PETERS	USSTK	STERLING	USSWA	SWANWICK
USSBF	SOUTHWAY	USSOT	SOUHW VALLEY	USSTL	ST LOUIS	USSWB	SEHEWANG
USSBG	SOUTH BOSTON	USSOV	SECONM	USSTM	STAMPS	USSWC	SANDWICH
USSBH	SOUTH HAVEN	USSOW	SENECA	USSTN	STAMFORD	USSWD	SI WARD
USSBI	SOUTH DAYTON	USSOX	SE DONA	USSTO	STON	USSWF	NEWBURGH
USSBJ	SOMERSET	USSOY	SNEEDVILLE	USSTP	ST PAUL	USSWG	SWEET GRASS
USSBK	SKOKIE	USSOZ	SELMA	USSTU	STARKVILLE	USSWN	SUNSET WILNEY RANCH
USSBL	SOQUEL	USSRB	SARASOTA	USSTV	STREATOR	USSWO	SWISSVALE
USSBM	SOMERVILLE	USSRC	SEARCY	USSTS	SANTA ROSA	USSWJ	SWANBORO
USSBN	SOUTH NORWALK	USSRD	SHERIDEN	USSTT	STOCKERTOWN	USSWK	DEKONK
USSBO	SOLON	USSRE	SANT ROSE	USSTV	STONEVILLE	USSWL	STONWALL
USSBP	SOUTHERN PINES	USSRF	SAN RAFAEL	USSTW	STRAUSS TOWN	USSWM	SOUTH WEST MIAM
USSBQ	SOUTH GRAFTON	USSRG	SPRINGFIELD	USSTX	STANTON	USSWN	SE WARREN
USSBR	SOMORA	USSRH	SIKORHAM	USSTZ	SCOTTSDALE	USSWO	STILLWATER
USSBS	SPRING PARK	USSRI	SUMNER	USSUA	SILVART	USSWP	SWEPSONVILLE
USSBT	SOUDERTON	USSRJ	SUMBURY	USSUG	SUNNYVALE	USSWQ	SWANTON
USSBU	STOUGHTON	USSRK	SANGER	USSUH	SUDAN	USSWR	SOUTH WARWICK
USSBV	SELDOMA	USSRL	SPRINGDALE	USSUI	SUDAN	USSWS	SIMAWANO
USSBW	SNOW LOW	USSRO	SPRING HOPE	USSUJ	STURGEON DAY	USSWT	STOW
USSBX	SOUTH PORTLAND	USSRP	SEARSPORT	USSUK	SUFFOLK	USSWU	SOUTH PITTSBURG
USSBY	SOMOMA	USSRO	SARASOTA/RADENTON	USSUL	SULLIVANT	USSWV	SUMMERSVILLE
USSBZ	SOMERSET	USSRR	SHERBURNE	USSUM	SOUTH HOLLAND	USSWW	SWEETWATER
USSCA	SPARTANBURG	USSRS	STRASBURG	USSUN	SUFFERN	USSWX	SOUTH WINDHAM
USSCB	SAN PABLO DAY	USSRT	SPARROWS POINT	USSUO	SHATHICK	USSWY	SPANAWAY
USSCC	SPENCER	USSRU	SPRUCE PINE	USSUP	PORT SUFPHR	USSXJ	SAN BRUNO
USSCD	SPRINGDALE	USSRW	SALISBURY	USSUQ	SIMAS	USSXC	SANT PAUL
USSCE	BLAN PRAIRIE	USSRX	STURTEVANT	USSUR	SUTTON	USSXD	SANTEE
USSCF	SOUTH PLAINFIELD	USSRY	SIMPSONVILLE	USSUS	SUTTON	USSXE	STRONG
USSCG	SPRINGFIELD	USSSZ	SUNBURY	USSUT	SUDBURY	USSXH	SANT PAULS
USSCH	SOUTH POINT	USSSA	SOUTH PARIS	USSUV	ST LOUIS SPIRIT OF ST LOUIS AP	USSXJ	SAN MARTIN
USSCI	SPRINGFIELD	USSSB	SANT BERNARD	USSUW	SUNNY POINT	USSXL	SALK VILLAGE
USSCJ	SCOTCH PLAINS	USSSC	SALTER	USSUX	FAIRFIELD	USSXM	SIXELA
USSCK	SPARKS	USSSD	SOUTH PASADENA	USSUW	SUPERIOR	USSXN	SAMSON
USSCL	SPRINGVILLE	USSSE	SOUTH RIVER	USSUX	SIOUX CITY	USSXO	SANT HELENS
USSCM	SPARKS	USSSF	SOUTHARD	USSUY	SUNNYSIDE	USSXP	SALK RAPIDS
USSCN	SPENCER	USSSH	SOUTH SHORE	USSUZ	SHILBATHY	USSXQ	SCOTIINA
USSCO	SAN PEDRO	USSSI	BRUNSWICK	USSVA	SAVOY	USSXU	SEVIER
USSCP	SPRINGFIELD	USSSJ	SOMES	USSVB	SICKS BUNNY	USSXS	SOCIETY HILL
USSCQ	WIGGITA FALLS	USSSK	SOUTH HAMPTON	USSVC	SHIPPENSBURG	USSXT	SANTA TERESA
USSCR	SANT PETERSBURG	USSSL	SANT CHARLES	USSVD	SUNNYVALE	USSXV	SILVER CREEK
USSCS	SPOONER	USSSM	SALT STE MARIE	USSVE	SURGOINGVILLE	USSXW	SANT PAUL
USSCV	SPRING VALLEY	USSSN	SNYDER	USSVF	SIREMANS TOWN	USSXX	SANT JOSEPH
USSCW	SPENCER	USSSP	SOUTH RANGE	USSVG	SUWANCE	USSXY	SNOWEY
USSCX	SPARTA	USSSQ	SOUTH PIERCE				

TABLA 7

CODIGOS DE LOCALIDADES

CODIGO	NOMBRE	CODIGO	NOMBRE	CODIGO	NOMBRE	CODIGO	NOMBRE
USSXZ	SANT LOUIS	USTCU	TECUMSEH	USTNC	TUSTIN	USTUL	TULSA
USSYA	SANT LOUIS	USTDO	TOLEDO	USTNG	TRION	USTUM	TUMOHUM
USSYC	SYCAMORE	USTEA	TEANECK	USTNL	TRINLEY PARK	USTUP	TUPELO
USSYD	SEBASTOPOL	USTEB	TEFERDORO	USTNP	TWENTYNINE PALMS	USTUO	TURKEY
USSYE	SLEEPY EYE	USTEC	TECATE	USTNR	TRENTON	USTUR	TURNER
USSYF	SOUTH SAN FRANCISCO	USTED	TOWN EAST	USTNS	TALNTON	USTUI	TUTWILER
USSYH	SHELBYVILLE	USTEE	TERRELL	USTNU	NEWTON	USTUW	TUTWATER
USSYI	SHELBYVILLE	USTEF	TELFORD	USTNW	TARRANT	USTVC	TRAVERSE CITY
USSYJ	STANLEY	USTEK	TEXARKANA	USTOA	TORRANCE	USTVF	TRIEF RIVER FALLS
USSYK	SAYBROOK	USTEM	TEMPERANCEVILLE	USTOG	TOCCOA	USTVI	THOMASVILLE
USSYL	SYLACAUGA	USTEN	TENNENT	USTOD	TORONTO	USTVL	SOUTH LAKE TAHOE
USSYM	SOUTH HADLEY	USTEO	TEWKOHRE	USTOI	TROY	USTVO	TROY
USSYN	SYOSSET	USTEO	TIFTON	USTOL	TOLEDO	USTVR	TREVORTON
USSYO	SAN YSIDRO	USTEV	TEMPERANCE	USTOO	TOOELE	USTVS	TREVOSE
USSYP	SANDY POINT	USTEW	TEWKOHRY	USTOP	TOPEKA	USTVY	TRAYER
USSYR	SYRACUSE	USTFN	TIFFIN	USTOR	TORRINGTON	USTWB	TOWNSEND
USSYS	SAYVILLE	USTFT	TAFT	USTOT	TOTOWA	USTWC	TOWNE CITY
USSYU	SYLACAUGA	USTFY	TANEY TOWN	USTOW	TOWANDA	USTWD	NORTH TOWNSEND
USSYV	SYLVESTER	USTGF	TAMMAMANT	USTPA	TAMPA	USTWF	TWIN FALLS
USSYW	SEYMOUR	USTGT	TERRINGTON	USTPE	TEMPLE	USTW	TWIG
USSYX	SUPREME	USTGU	TAKELGIAN	USTPL	TEMPLE	USTWJ	TOWACO
USSYY	SYLMAR	USTHA	TAHOKA	USTPM	TOMPKINSVILLE	USTWL	TUALATIN
USSYZ	SYRACUSE	USTHB	TWO HARBORS	USTPO	TIPTON	USTWO	TWO RIVERS
USSZA	SPARTA	USTHW	THROBODIX	USTPP	TOPPERESSI	USTWR	TWO RIVERS
USSZB	SOLANA BEACH	USTHK	THACKER	USTPV	TIPTONVILLE	USTWS	TOWSON
USSZC	SCHOLLS	USTHM	THOMASVILLE	USTQD	TOLEDO	USTXA	TEXAS
USSZE	SCOTTDALE	USTHO	THOMASTON	USTQK	TOPEKA	USTXD	TUXEDO
USSZF	SCOTTDALE	USTHR	THORDALE	USTQL	TOLLUCA LAKE	USTXK	TEXARKANA
USSZF	SCOTTSDALE	USTHS	THOMASTON	USTQO	TOBIACCOVILLE	USTXN	THOMSON
USSZG	SEBASTIAN	USTHV	YORK	USTRC	TRACY	USTXP	TROUP
USSZH	SUFENANDOAH	USTIC	TICONDEROGA	USTRE	TREMOUNT	USTXS	TOLAR
USSZI	SILVER CITY	USTID	TIGARD	USTIF	THORFARE	USTXT	TEXAS CITY
USSZJ	SHADYDALE	USTII	TIPTON	USTRI	JOHNSON CITY/KINGSPOET	USTXV	TOANO
USSZK	SEYMOUR	USTIN	TINTON FALLS	USTRJ	THREE RIVERS	USTYA	TY TY
USSZL	WARRENSBURG	USTIT	TITUSVILLE	USTRK	BRISTOL	USTYH	TROY
USSZM	SHERMAN	USTIW	TACOMA	USTRM	THERMAL	USTYI	TROY
USSZN	SHANNON	USTIY	TERMINAL ISLAND	USTRP	TRAINFR	USTYJ	TYRO
USSZP	SANTA PAULA	USTJF	TYNDALL	USTRR	TROUT RIVER	USTYM	TROY
USSZO	SNEEDVILLE	USTJN	TURINGA	USTRT	TREMONTON	USTYH	TAYLORSVILLE
USSZR	SOMERSET	USTKA	TALKEETNA	USTRU	TRUSSVILLE	USTYP	TAYLOR
USSZS	SAILT SAINTE MARIE	USTKE	TOPEKA	USTRX	TRENTON	USTYQ	TAYLORS
USSZI	STANLEY TOWN	USTKF	TRUCKEE	USTRY	TROY	USTYR	TYLER
USSZV	SOUTHBOROUGH	USTKK	TURKHANNOCK	USTRZ	TROUTMAN	USTYS	KNOXVILLE
USSZX	SCARBOROUGH	USTKL	TULFLAKE	USTSC	THUSCUMBIA	USTYI	TAYLOR
USSZY	STALEY	USTKN	TINKER AFG	USTSD	TOWNSHEND	USTYU	TROY
USSZZ	SANT NAZIANZ	USTKV	TAPPANANNOCK	USTSJ	THOMSON	USTYV	TAYLORSVILLE
USTAL	TALLAPOOSA	USTLA	TULIA	USTSK	THOMASTON	USTYX	TROY
USTAQ	TAYLOR, WIS	USTLD	TOLLAND	USTSM	TAOS	USTZA	ANDERSON
USTAP	TAPPAN	USTLH	TALLAHASSEE	USTSH	TREASURE ISLAND	USTZR	TARZANA
USTBD	TAYLORVILLE	USTLK	TURLOCK	USTTD	TROUTDALE	USTZW	TAZEWELL
USTBG	TWINSBURG	USTLM	TILLAMOOK	USTTE	TATE	USTZZ	TECUMSEH
USTBL	TRUMBULL	USTLR	TULARE	USTTG	TOPE	USTAA	UNASKA
USTBP	TOBYHANNA	USTLT	TULLY TOWN	USTTM	TARENTUM	USTAB	ARNEVILLE
USTBR	STATESBORO	USTMA	TIFTON	USTTN	TRENTON	USTAC	BRISTOL
USTBV	TRUMBULLERSVILLE	USTMD	TIMBERVILLE	USTTO	SUTTON	USTAD	ALHEMARLE
USTCC	TUCUMCARI	USTMC	TEMECULA	USTTX	TECUTOPOLIS	USTAE	ANDRESEN
USTCI	TEMPLE CITY	USTML	TEMPLE	USTTY	TROY	USTAF	ANDERMAITHY
USTCL	TUSCALOOSA	USTMN	TRUMANN	USTUA	TUSCOLUMMA	USTAG	ACKERMAN
USTCN	TUCSON	USTMP	TEMPLE	USTUC	TUCKER	USTAH	ACTON
USTCS	TRUTH OR CONSEQUENCES	USTMQ	TAMAGUA	USTUH	TULLAHOMA	USTAM	CLEVELAND
USTCT	SILVER DAVY/TACONTE	USTMX	TREMONT	USTUK	TUKWILA	USTAJ	ADA

TABLA 7

CODIGOS DE LOCALIDADES

CODIGO	NOMBRE	CODIGO	NOMBRE	CODIGO	NOMBRE	CODIGO	NOMBRE
USUAK	CARLSTADT	USUFP	DILLWYN	USUQH	LYMAN	USUYI	RUTHERFORD
USUAL	ADAK	USUFR	ELMSFORD	USUQH	LYNCHBURG	USUYJ	STELLENWILLE
USUAM	ADAMSVILLE	USUFS	EAGAN	USUQJ	MAMARONECK	USUYK	SECAUCUS
USUAN	ADAMS	USUFT	EAST GREENVILLE	USUQK	MC ALLEN	USUYL	SPRING CITY
USUAO	ADRIAN	USUFU	EAST GREENWICH	USUQL	MAPLETON	USUYM	SODDY CITY
USUAP	ADDISON	USUFV	ELMIRA	USUQM	MC COOK	USUYN	SUDELL
USUAR	ADVANCE	USUFY	ENGLISHTOWN	USUQN	MEDFORD	USUYO	SODUS
USUAS	ADDYSTON	USUFZ	FARINGDALE	USUQO	MARDEN	USUYP	SENECA
USUAT	ADAMS	USUGI	UGARK	USUQP	MENOMONE FALL	USUYR	SALEM
USUAU	COOKSVILLE	USUGK	UGASHIK	USUQR	MARYLAND HEIGHTS	USUYR	SANTA FE SPRINGS
USUAV	AFTON	USUGN	WAUKEGAN	USUQS	MOUNT HOLLY	USUYB	SHENANDOAH
USUAX	AGOURA	USUGR	UNION GROVE	USUQT	ANDOVER TOWN	USUYI	ROTHMAYEN
USUAY	ALGERS	USUGL	LEWISVILLE	USUQU	MILLVILLE	USUYU	STATEN ISLAND
USUAZ	ALLENDALE	USULN	UNION	USUQV	MOUNT JACKSON	USUYV	SMITHFIELD
USUBA	ALBANY	USULN	QUINCY	USUQX	MC KENZIE	USUYX	SUMMIT
USUBB	ALAMO	USUZ	UTICA	USUQY	MILESBURG	USUYZ	STRAKAM
USUBC	ALSP	USUM	FRANKLIN	USUQZ	MIRAN	USUYZ	SKYLAND
USUBD	AL TAMAWAW	USUB	FLAT RIVER	USURD	IRVING	USVAA	STANFORD
USUBE	ALBANY	USUB	FOUR SCOTT	USURN	IRVING	USVAB	STANFORD
USUBF	AMBRIDGE	USUD	FOLCROFT	USURD	IRVING	USVAC	SUMMERVILLE
USUBG	AMANA	USUE	FORT SMITH	USUSK	ISK	USVAD	TARDORO
USUBH	AMITE	USUF	FORT GALEM	USUSP	UNION SPRINGS	USVAE	TIPP CITY
USUBI	AMHERST	USUG	GIBLIER	USUSY	ILYSESSES	USVAF	TOWANDA
USUBJ	ALGONA	USUJH	GRENADA	USUTN	UNION TOWN	USVAG	FROUITVILLE
USUBK	ANDERSONVILLE	USUJ	GENEVA	USUTQ	UTICA	USVAH	WINDCAP
USUBL	URBANDALE	USUJK	GREENSBURG	USUJK	KUPARIUK	USVAJ	WOODRIDGE
USUBM	ANTHONY	USUL	HAZARD	USUVA	UVALDE	USVAK	WEBSTER
USUBN	ANTIGO	USUM	HICKSVILLE	USUVB	BARNSDALE	USVAK	WATERFORD
USUBO	ANDREWS	USUN	HANAHAN	USUVG	UNIVERSAL CITY	USVAL	WEST NYACK
USUBP	ALLEGHENY	USUO	HILLSIDE	USUWA	WARE	USVAM	WRENS
USUBQ	NAPLES	USUP	HANSON	USUVB	TACOMA	USVAV	WILKINSON
USUBR	ASPERS	USUQ	HOLYOKE	USUXA	MONROE	USVAZ	WARWICK
USUBS	COLUMBUS	USUR	HALLPAGE	USUXB	MOOSIC	USVAB	VIRGINIA BEACH
USUBT	BROOKLINE	USUS	HAMPTON	USUBG	MOUNTSVILLE	USVAC	VAIL
USUBU	BELLEVILLE	USUT	HIGHTSTOWN	USUXD	BARRF	USVAI	VAL SCATE
USUBV	BLYTHEWOOD	USULJ	HUNTINGTON VALLEY	USUKE	MASON	USVAL	VALDESE
USUBX	BESSEMER CITY	USULV	JAMAICA	USUXF	METARIE	USVAM	VAN BUREN
USUBY	BUCKHANNON	USULX	KINNELON	USUXG	MONTGOMERYVILLE	USVAS	VASSAR
USUBZ	BULVILLE	USUJY	LA SALLE	USUXH	MYRLE BEACH	USVBN	VAN BUREN
USUCA	UTICA	USUJZ	LEESVILLE	USUXI	NEW FIREMEN	USVBO	VANCERORO
USUCC	UNION CITY	USUKI	UKIAH	USUXJ	NORTH CANTON	USVBI	VAN BUREN
USUCG	UNION CITY	USUKT	QUAKERTOWN	USUKK	NEENAH	USVCA	VERNON
USUCJ	UNION CITY	USULM	NEW ULM	USUXL	NEW HOLLAND	USVCI	VENICE
USUCB	UNION	USUMA	UMATILLA	USULM	NEW KINGS TOWN	USVCL	VALLEY COTTAGE
USUCY	UNION CITY	USUMT	UMATILLA	USUKN	NORCROSS	USVCO	VALLEY CITY
USUDL	UMATILLA	USUN	UNION	USUKO	NEW ROCHELLE	USVCT	VICTORIA
USUDY	UPPER DARRY	USUMN	UNION CITY	USUKX	NORRIS TOWN	USVCU	VERDUGO CITY
USUEI	USIDELLI	USUNO	UNION CITY	USUXR	OAKDALE	USVCV	VICTORVILLE
USUES	WALKERSHA	USURU	JUNEAU	USUXS	OAKMONT	USVCW	VICTOR
USUFA	BELLWOOD	USUON	UNION	USUTX	PAW PAW	USVCX	VACAVILLE
USUFB	CHURCH HILL	USUOS	SEWANEE	USUXU	PENSAIKEN	USVDA	COLUMBIUS
USUFC	CHILICOTHE	USUOX	OXFORD	USUXV	PLEASANTVILLE	USVDH	VANDALIA
USUFD	GRANDON LAKES	USUNE	UPPER SANDUSKY	USUXY	PLYMOUTH	USVDI	WADALA
USUFF	CORAM	USURK	UNIVERSITY PARK	USUXZ	PORT CHESTER	USVDJ	VAIDAMAN
USUFG	CHESAPEAKE	USUGA	LE SLIER	USUYA	PRAIRIE	USVDZ	VALDEZ
USUFH	CARRIZOZO	USUOB	LEWISTON	USUYR	PULASKI	USVFA	VERONA
USUFI	CARLISLE	USUOC	LONG ISLAND	USUYC	PATTERSON	USVEC	VALENCIA
USUFJ	CAMBRIDGE SPRINGS	USUOD	LYNHAURST	USUYE	RIDGEFIELD	USVEI	VERDI
USUFK	CARTERSVILLE	USUOE	LANCASTER	USUYF	ROCK ISLAND	USVEL	VERNON
USUFM	GRANDBURRY	USUOF	LA PORTE	USUYG	RAYMOND	USVEN	VENTURA
USUFO	DOWNS GROVE	USUOG	LE ROY	USUYH	ROYERSFORD	USVEO	VERONA

TABLA 7

CODIGOS DE LOCALIDADES

CODIGO	NOMBRE	CODIGO	NOMBRE	CODIGO	NOMBRE	CODIGO	NOMBRE
USVER	VERONA	USWAN	WALL HILL	USWDM	WALTON	USWTH	WHITE HALL
USVES	VESPER	USWAL	WALL HALL	USWDP	WEST DEFORD	USWAZ	WASHOULL
USVEX	VEGA	USWAM	WARREN	USWDQ	WOODLAND	USWBI	WILFRED BARRISCRANTON
USVFO	VALLEY FORGE	USWAN	WANAMINGO	USWDR	WINNER	USWBI	WINNER
USVIF	WINDMILL FARMS	USWAO	WAMFORD	USWDS	WOODSTOCK	USWBI	WINTHROP
USVIL	VERMONT HILL	USWAP	WALSLEY	USWDI	WADSWORTH	USWBI	WINDY HILL
USVLU	VOORHEES	USWAQ	WAGRAM	USWDV	WOODVILLE	USWIG	WINTHROP
USVLO	WIENNA	USWAR	WARROAD	USWDV	WENDOVER	USWBI	WILLAPA HARBOUR
USVWK	WALKHILL	USWAS	WASHINGTON	USWDX	WENDELL	USWBI	WILDER
USVIC	WICKSBURG	USWAT	WATERBURY	USWDY	WONNOKRY	USWBI	WILDER
USVVK	VICKERY	USWAL	WALONA	USWEA	WHEATON	USWBI	WILKINSON
USVWL	LAKE WILIA	USWAV	WAVERTY	USWEH	WEST HART	USWBI	WINDY HILL
USVWN	WINDLAND	USWAW	WAXMOUTH	USWEF	WELLSFORD	USWBI	WILSON
USVWS	WISALA	USWAX	WAXAHACHIE	USWEG	WEST GREENWICH	USWBI	WILSON
USWVY	WIENNA	USWAZ	WAYNESVILLE	USWEH	WEATHERLY	USWBI	WILLAMETTE RIVER
USWVD	VALDOSTA	USWBA	WADASSO	USWED	WELDON	USWBI	WILLIAMSON
USWVO	WALFORD	USWBD	WHITE HULL	USWET	WESTON	USWBI	WILKINSON
USVVA	VILLARICA	USWBE	WEST BEND	USWEW	WARDEN	USWBI	WYALMA
USVVT	VALENTINE	USWBF	DOUTHEND	USWEY	WEYMOUTH	USWBI	WINDY HILL
USVVL	VALLEY	USWBF	WEST BLOOMFIELD	USWEZ	WEST ELIZABETH	USWBI	WYOM
USVVA	VERONA	USWBG	WELLSBURG	USWFD	WALLINGFORD	USWBI	WYOMING
USVVI	VAN MANS	USWBH	WADASH	USWFI	WESTFIELD	USWBI	WYOMING
USVVC	VENICE	USWBJ	WOODBURN	USWFJ	WATERFORD WORKS	USWBI	LANCASTER
USVVL	WANDALA	USWBK	WILLIAMSBURG	USWFM	WALDORF	USWBI	WYOMING
USVNN	VERNON	USWBN	WOBURN	USWFP	WILLIAMSPORT	USWBI	WAKEFIELD
USVNO	WALE	USWBO	WINDSOR	USWFR	WESTFORD	USWBI	WEST LINN
USVNW	VAN WERT	USWBQ	WELLSBORO	USWFT	WARRENTON	USWBI	WINDY HILL
USVVO	VOORHEESVILLE	USWBR	BIG RAPIDS	USWFW	WHEATLAND	USWBI	WESTMONT
USVOY	VOGELVILLE	USWBU	BOULDER	USWFX	WAVERLY	USWBI	WALTON HILLS
USVVK	VILLA PARK	USWBV	WATERBURY	USWFY	WAVERLY	USWBI	WELLSFORD
USVPR	VILLA PARK	USWBW	WEST BRIDGEWATER	USWFZ	WINCHESTER	USWBI	WYOMING
USVPZ	VALPARAISO	USWBX	WOODBRIDGE	USWGG	WIGGINS	USWBI	WILSONVILLE
USVON	VONORE	USWBX	WESTBURY	USWGH	WORTHINGTON	USWBI	WARM SPRINGS
USVRI	VERO BEACH	USWBZ	WALTON BEACH	USWGL	WHEATLAND	USWBI	WATTS
USVRT	VERNON	USWCA	WEST CARROLLTON	USWGM	WEST GROTON	USWBI	WASECA
USVRV	VERONA	USWCB	WEST COLUMBIA	USWGN	WELLINGTON	USWBI	WAKEFIELD
USVSF	SPRINGFIELD	USWCD	WINCHEMUND	USWGO	WINCHESTER	USWBI	WATKINS GLENN
USVSI	VERSAILLES	USWCE	WEST CREEK	USWGP	WYOMISSING	USWBI	WYOMING
USVSR	VALLEY STREAM	USWCF	WEST CHESTERFIELD	USWGO	WEYERS CAVE	USWBI	WANKIE
USVSS	VERSAILLES	USWCG	WASHINGTON CROSSING	USWGS	WAYNESBORO	USWBI	WALNUT CREEK
USVTA	VOLTA	USWCH	WINCHESTER	USWGV	WILGROVE	USWBI	WEEKS
USVTB	VESTADURG	USWCI	WEST CHICAGO	USWGW	WAGON TOWN	USWBI	WILKINSONVILLE
USVTI	VISTA	USWCK	WEST CONSHOCKEN	USWGY	WILLIAMSBURG	USWBI	WESTLACO
USVTN	VALENTINE	USWCL	WEST CALDWELL	USWGZ	WRIGHTSTOWN	USWBI	WILKESVILLE
USVTW	VINTON	USWCM	WARHAM	USWHB	WEST HAZELTON	USWBI	WALNUT LAKE
USVTY	VICTORY	USWCN	WEST CLARENDON	USWHC	WEST HAVEN	USWBI	WESKAN
USVWN	VIWAN	USWCP	WEST CHESTER	USWHI	WEST HARTFIELD	USWBI	WICKLIFFE
USVWV	VALLEY VIEW	USWCR	WEST CHESTER	USWHE	WHEELING	USWBI	WEST COVINA
USVWC	VAN WYCH	USWCS	WINCHESTER	USWHI	WARRENSVILLE HEIGHTS	USWBI	WALLARD
USVWV	WIENNA	USWCU	WRIGHT CITY	USWHI	WHIPPANY	USWBI	WILLOW BROOK
USVWH	WINEYARD HAVEN	USWCY	WINCHESTER	USWJU	WALL HALL	USWBI	WINDY HILL
USVYM	VALMY	USWCX	WEST COXSACKIE	USWIL	WILMINGTON	USWBI	WALLACE
USVYS	PERLI	USWCY	WHITE CITY	USWIN	WEST HAVEN	USWBI	WALDO
USWAA	WARMINSTER	USWDA	WALDAN	USWKO	WRESTONE	USWBI	WEST LAKE
USWAD	WALDORTH	USWDD	WOOD DALE	USWLP	WEST HOPE	USWBI	WALKER
USWAE	WARDENSVILLE	USWDE	WENDELL	USWHD	WEST HELENA	USWBI	WALTHAM
USWAF	WATERTOWN	USWDF	WOMELSDORF	USWHR	WHITIER	USWBI	WALNUT GROVE
USWAG	WALNUT GROVE	USWDG	END	USWHS	WHITETAIL	USWBI	WILKINGFORD
USWAI	WARTON	USWDI	WOODLAWN	USWHI	WARTON	USWBI	WALPOLE
USWAI	WAITSFIELD	USWDR	WOODSTOCK	USWIN	WHITEVILLE	USWBI	WALLER
USWAJ	WARREN	USWDL	WOODDALE	USWIW	WHITEHALL	USWBI	WALLS

TABLA 7

CODIGOS DE LOCALIDADES

CODIGO	NOMBRE	CODIGO	NOMBRE	CODIGO	NOMBRE	CODIGO	NOMBRE
USWLT	WALLINGTON	USWPW	WAPATO	USWTN	WILMINGTON	USWKO	WAYLAND
USWLU	WALNUT	USWPX	WINTHROP HARBOR	USWTO	WARRENTON	USWXY	WESTFIELD
USWLW	WALLISVILLE	USWPZ	WESTERNPORT	USWTP	WEST POINT	USWYZ	WINTON
USWLX	WATERLOO	USWQE	WHEAT RIDGE	USWTT	WATERTOWN	USWYA	WEATHERFORD
USWLZ	WAMAMAC	USWQF	WHITTIER	USWTV	WATERLIET	USWYB	WAYNESBORO
USWMC	WYANE MUCCA	USWQG	WALMINGTON	USWTW	WATERTOWN	USWYD	WYALUSING
USWMD	WESTMINSTER	USWQH	WESTCHESTER	USWTY	WESTERVILLE	USWYF	WYANDOTTE
USWME	WESTMINSTER	USWQJ	WEST LOS ANGELES	USWUB	WOODBURN	USWYG	WAYNESBORO
USWMF	WEST MIFFLIN	USWQL	WESTLAKE	USWUD	WOODSTOCK	USWYH	WYLLIE
USWMI	MOUNTAIN HOME	USWQN	WALCONDA	USWUF	WOODWAY	USWYI	WYEMILLS
USWMM	WESTMINSTER	USWQO	WAGONA	USWVG	WATKINSON	USWYJ	WAYNE
USWML	WESTMORELAND	USWQR	WARREN	USWVL	WOOD LAKE	USWYK	WYOMING
USWMM	WAMPLAM	USWQS	WASCO	USWVN	WALISEON	USWYL	WYOMING
USWMN	WEST MIDDLESEX	USWQV	WEST LAKE VILLAGE	USWVO	WARRENTON	USWYM	WYOMING
USWMO	WEST MOORE	USWQW	WALOCK	USWVQ	WEST UNION	USWYN	WAYNE
USWMO	WHITEHALL	USWQX	WILLIAMSTON	USWVU	WOOD VILLAGE	USWYO	WAYNESBORO
USWNR	WESTMINSTER	USWQY	WASHINGTON	USWVW	WALLU A	USWYP	WYOMING
USWNS	WILLIAMSTON	USWRA	WARRINGTON	USWVX	WOOD AND	USWYQ	WYOMING
USWNV	WARHAM	USWRB	WARNER ROBINS	USWVZ	WILLIAMSBURG	USWYR	WAYMART
USWNX	WARMAMALO	USWRD	WEST REDONING	USWVJ	WAVERLY	USWYS	WRESTSTONE
USWNY	WANDERMERE	USWRF	WETHERSFIELD	USWVD	WATERFORD	USWYT	WILTON
USWNA	WESTMINSTER	USWRG	WYANGTILL	USWVE	WESTVILLE	USWYU	WAYNESBORO
USWNB	WEINER	USWRI	WORTH	USWVH	WATSONVILLE	USWYV	WAYNESVILLE
USWNB	WAYNESBORO	USWRL	WORLAND	USWVJ	WARRENTON	USWYW	WYOMING
USWNO	WINDSOR	USWRN	WARNERS	USWVL	WATERVILLE	USWYX	WILLIS
USWNE	WAYNE	USWRO	WOODRIDGE	USWVM	WELLSVILLE	USWYY	WYANDANCOE
USWNU	WINDSOR	USWRR	WARRENDALE	USWVN	WHITEVILLE	USWYZ	WYONA
USWNP	WAYNE	USWRT	WARRENTON	USWVY	WAVERLY	USWZA	WADSWORTH
USWNT	WINTERHAVEN	USWRV	WOOD RIVER	USWVR	WEST HANOVER	USWZC	WEST CHESTER
USWNW	WRIGHTWOOD	USWRX	WORTHAM	USWVS	WATFVILLE	USWZG	WILLOW SPRINGS
USWNX	WELLMAN	USWRY	WEST ROXBURY	USWVT	WHITE RIVER JUNCTION	USWZJ	WILLIS
USWNY	WEST NEW YORK	USWRZ	WARRICK	USWVV	WEAVERVILLE	USWZK	WILLIAMSTON
USWNZ	WEST END	USWSA	WEST SENECA	USWVW	WILLOWROCK	USWZM	WESTBROOK
USWOA	WOODLAND	USWSB	WESTBOROUGH	USWVX	WYOMING	USWZN	WELLS
USWOOD	WOOD RIDGE	USWSD	WHITE SANDS	USWVY	WAVERLY	USWZP	WILLIAMSTON
USWOE	WOODSVILLE	USWSE	WINSLOW	USWVZ	WEST BATH	USWZO	WHITESTONE
USWOH	WOODS HOLE	USWSF	WESTFIELD	USWVA	WATRLA	USWZV	WAILUKU (MAUI)
USWOJ	WOODBURY	USWSG	WASHINGTON	USWVJ	WESTWOOD	USWZW	WHITE SWAN
USWOM	WILMINGTON	USWSH	WASHINGTON	USWVF	WILDWOOD	USXAJ	APPLE GROVE
USWOO	WOODBRIDGE	USWSI	WILLSBORO	USWVH	WEST WAREHAM	USXAV	APPALACHIA
USWOO	WOODBRIDGE	USWSJ	WESTLAND	USWVI	WEYALMEGA	USXAX	APPOMATTOX
USWOS	WOODSIDE	USWSK	WASHINGTON	USWVJ	WEST WINDSOR	USXAY	ARCOLA
USWOW	WILLOW	USWSM	WEST SACRAMENTO	USWVK	WALDICK	USXAZ	ARCHDALE
USWOK	WINDSOR	USWSO	WILSON	USWVN	WEST WARREN	USXBA	ARCHDALE
USWOY	WOODSTOCK	USWSP	WEST SPRINGFIELD	USWVO	WEST WEGO	USXBD	ARCO
USWOZ	WOODSTOCK	USWSQ	WASHINGTON	USWVR	WOODWARD	USXDC	ARLINGTON
USWPA	WARREN	USWSR	WINDSOR	USWVS	WHITEHOUSE	USXDD	AMPHILL
USWPC	WAREHOUSE POINT	USWST	WESTERLY	USWWT	WARSAW	USXBE	ALLSTON
USWPD	WOODLAND HILLS	USWSV	WELLSVILLE	USWVU	WEST HOLLYWOOD	USXBF	ASTON
USWPH	WAIKALU (OAHU)	USWSY	WESTON	USWVW	WASHINGTON	USXBI	ASHLAND
USWPI	WHITE PIGEON	USWSZ	WESTPORT	USWVX	WALUTOMA	USXBJ	AUGUSTA
USWPJ	WESTWOOD VILLAGE	USWTA	WATERMAN	USWVY	WILLOW ISLAND	USXBJ	AUGUSTA
USWPK	WINTER PARK	USWTB	WESTBROOK	USWVZ	WATERTOWN	USXBR	AVARD
USWPL	WAIPOLE	USWTF	WHITE OAK LAKE	USWXA	WATKINSONVILLE	USXBR	AGAWAM
USWPM	WEST POINT	USWVG	WINTER GARDEN	USWXL	WESTON	USXBM	ASHINGTON
USWPN	WEST PLAINS	USWTH	WHITE SPRINGS	USWVG	WASHOUGAL	USXBN	ASHLAND CITY
USWPO	WEST POINT	USWTI	WHITING	USWXL	WHITEFISH	USXBO	ALTA
USWPP	WESTPORT	USWTJ	WITMANN	USWXL	WHITFIELD	USXBP	BATH
USWPO	WEST LEBANON	USWTK	WATKINSVILLE	USWXM	WHITINSVILLE	USXBO	BARABOO
USWPS	WABASSO	USWTL	WATERLOO	USWVN	WARREN	USXBR	DASH
USWPT	WESTPORT	USWTM	WATERFORD	USWKO	WESTOVER	USXBS	BALMAT

TABLA 7

CODIGOS DE LOCALIDADES

CODIGO	NOMBRE	CODIGO	NOMBRE	CODIGO	NOMBRE	CODIGO	NOMBRE
USXBT	BERLIN	USXEF	COHASSET	USXGR	HASTINGS	USXJD	MARION
USXBU	BELVIDERE	USXEG	COON RAPIDS	USXGS	HUNTERSVILLE	USXJE	MARTEL
USXBV	BEVEL	USXEH	CHARLAKE	USXGT	HEATH	USXJF	MASSILLON
USXBX	BELLEVUE	USXEI	CASHMERE	USXGU	HAMTRAMCK	USXJH	MOUNTVILLE
USXBY	BEDFORD	USXEJ	CATASAGUA	USXGV	HAUDSON	USXJL	MOUNTLAKE TERRACE
USXBZ	BEDFORD	USXEK	CHARLESTOWN	USXGX	HAWARDEN	USXJK	MOORESVILLE
USXCA	BEDFORD	USXEL	CATOOSA	USXGY	HAWLEY	USXJL	MYRTLE
USXCB	BUSFLETON	USXEM	CORINTH	USXGZ	HYATTSVILLE	USXJM	NORTH ANDOVER
USXCC	BELDING	USXEN	CARYVILLE	USXIA	HAYNESVILLE	USXJN	NORTH BRANCH
USXCD	BRISLAND	USXEO	CLARKSVILLE	USXIH	JESSUP	USXJO	NORTHFIELD
USXCE	BRIDGESBURG	USXEP	CLOVER	USXIC	JOHNSON CREEK	USXJP	NOVA
USXCF	BINGEN	USXEQ	CANAL WINGFIELD	USXID	KFARINE	USXJQ	NORTH IDAHO WANDA
USXCG	BIRD IN HAND	USXER	CLEONA	USXIE	KFARNY	USXJR	NORWALK
USXCH	BROOKFIELD	USXES	LAKE GENEVA	USXIF	KIRKLAND	USXJS	NEW TROY
USXCI	BERKSHOLZ	USXET	DAYTON	USXIG	LAMESA	USXJT	NEW KINGSTOWN
USXCJ	BRILLION	USXEU	DODGE CENTER	USXIH	LAWRENCEBURG	USXJU	NEWPORT
USXCK	BLACKTONE	USXEY	DIACHT	USXII	LA CONNER	USXJV	OCONTO FALLS
USXCL	BIRCHMOUNT SUMMIT	USXEX	DECATUR	USXIU	LAKE CITY	USXJX	OCEANSPRING
USXCM	BROOMALL	USXEY	DOONA	USXIV	LIFEBO	USXJY	OKCAS
USXCN	BLUE MOUNTAIN	USXEZ	DOVER	USXIL	LEBANON	USXJZ	OLD FORGE
USXCO	BREMIAM	USXFA	DEER PARK	USXIM	LIGHTFOOT	USXKA	OLD HICKORY
USXCP	BOONE	USXFB	DEXTER	USXIN	LOCUST GROVE	USXKB	OAKLAND
USXCQ	BROWN DEER	USXFC	DOYLE	USXIO	LONG ISLAND CITY	USXKC	ORLAND PARK
USXCR	BOLIVAR	USXFD	EAST LONDON	USXIP	LACKAWANA	USXKD	OREFELD
USXCS	BRIDGEPORT	USXFE	ENCINATA	USXIQ	LAKE MILLS	USXKE	ORTING
USXCT	BRIDGEVILLE	USXFF	EASTON	USXIR	LOMIRA	USXKF	OTHELLO
USXCU	BURLINGTON	USXFG	EVERETT	USXIS	LANGHORNE	USXKG	PADUCAH
USXCV	BARDSTOWN	USXFH	ELLWOOD CITY	USXIT	LOVELAND	USXKH	PRINCETON
USXCX	BROOKLYN CENTER	USXFI	FARMONT	USXIU	LONDON	USXKI	PAIM HARBOR
USXCY	BERTRAM	USXFJ	FEURA DASH	USXIV	LARGO	USXKJ	PERIAM
USXCZ	BELTON	USXFK	FREMONT	USXIX	LIVINGSTON	USXKK	PENNINGTON GAP
USXDA	BOOTHWYN	USXFL	FINDERNE	USXIY	LOCUST SUMMIT	USXKL	PARRIS ISLAND
USXDB	BUFF	USXFM	FALLS MILLS	USXIZ	LITCHFIELD	USXKM	PLAINSBORO
USXDC	BLUE ASH	USXFN	FALKNER	USXIA	LEAVENWORTH	USXKN	PLYMOUTH
USXDD	BURLINGTON	USXFO	FORT ATKINSON	USXIB	LANGSVILLE	USXKO	PINEVILLE
USXDE	BELLEVUE	USXFP	FAIRPORT	USXIC	MARIE	USXKP	PROSPERITY
USXDF	BEVERLY	USXFQ	FRASER	USXID	MILLBURY	USXKQ	PERHYSBURG
USXDG	BUTLER	USXFR	FONTANA	USXIE	MCJEE	USXKR	PROSPECT
USXDH	BERWICK	USXFS	GASTONIA	USXIF	MACEDONIA	USXKT	PATEROS
USXDI	BROOKSHIRE	USXFT	GLEED	USXIG	MAGEDON	USXKU	PRINCETON
USXDJ	BRIDGEPORT	USXFU	GERING	USXIH	MOOREHEAD	USXKV	PLAINVILLE
USXDK	BOYLE HEIGHTS	USXFV	GREEN ISLAND	USXII	MALDEN	USXKX	PORTAGE
USXDL	BRANDYWINE	USXFX	GRANTS PASS	USXIJ	MEDIA	USXKY	POWERS LAKE
USXDM	COMBINED LOCKS	USXFY	GRIDLEY	USXIK	MILFORD	USXKZ	RAILS
USXDN	CICERO	USXFZ	GAHWOOD	USXIL	MONTGOMERY	USXLA	RICHBOND
USXDO	CEDARVILLE	USXGA	HUBBARD	USXIM	MINCO JURISTION	USXLI	ROYAL CITY
USXDP	CEDAR FALLS	USXGB	HOOSICK FALLS	USXIN	MIDDLCTOWN	USXLC	REDMOND
USXDO	CEDARVILLE	USXGC	HAGER CITY	USXIO	MORRISVILLE	USXLD	RADFORD
USXDR	CHESTERFIELD	USXGD	HENDERSON	USXIP	NIPPON EXPRESS	USXLE	RIDGWAY
USXDS	CULVER ELECT	USXGE	HIGHGATE	USXIQ	MICKLETON	USXLF	RAYMIAM
USXDT	CHATSWORTH	USXGF	HAHRA	USXIR	MILLBURN	USXLG	RICHLAND HILLS
USXDU	CHAMMINSO	USXGH	HIGBEE	USXIS	MAPLETON	USXLI	ROCKINGHAM
USXDV	CHILAN	USXGI	HINKLE	USXII	MAIDEN	USXIJ	ROCKWELL
USXDY	CLEWISTON	USXGJ	HOLLAND	USXIU	MAGNA	USXLJ	REMINGTON
USXDZ	CADD MILLS	USXGK	HAMLIN	USXIV	MONOMIE	USXLK	ROWESVILLE
USXEA	CAMP HILL	USXGL	HAMMONTON	USXIX	MONTPELIER	USXLL	SAFERTOWN
USXEB	CONCORD	USXGM	HAMILTON	USXIZ	MONROVIA	USXLM	SANT JOSEPH
USXEC	CANNO	USXGN	HONDO	USXIJ	MENOMONE	USXLN	SOUTH BRUNSWICK
USXED	CANAUGUA	USXGO	HOWARD BEACH	USXJA	MAPLE SHADE	USXLO	SEBASTOPOL
USXEE	COLRAIN	USXGP	HOLLISTON	USXJH	MARS	USXLP	SILSBEE
		USXGQ	HOLTSVILLE LI	USXJC	MARION	USXLQ	SCOFIELD

TABLA 7

CODIGOS DE LOCALIDADES

CODIGO	NOMBRE	CODIGO	NOMBRE	CODIGO	NOMBRE	CODIGO	NOMBRE
USXLR	SEADRIFT	USXOE	WATERYLIET	UYDPD	PUNTA DEL ESTE	VEPCZ	PUERTO LA CRUZ
USXLB	STERLING	USXOF	WAVERLY	UYPTU	PAYSANDI	VEPFI	PUNTO FLO
USXLT	SEWAREN	USXOG	WRIGHTSVILLE	UYRVY	RIVERA	VEPIO	PUERTO DE HIERRO
USXLI	SEASIDE	USXOH	WAIWATOSA	UYSTY	SALTO	VEPLA	PALUA
USXLV	SUFFIELD	USXOI	WESTWOOD	UYVCH	VICHADERO	VEPLV	PUNTA DE PALMAS
USXLX	STAMFORD	USXOJ	WEST WARWICK	UZBRK	BUKHARA	VEPMF	PAMPATAR
USXLY	SAVAGE	USXOK	CROCKETT	UZFBG	FERGANA	VEPMV	PALMAREJOMARACAIBOL
USXLZ	SHOREHAM	USXOL	XENA	UZSKD	SAMARKAND	VEPMI	PUNTA DE PIEDRA
USXMA	SHARONVILLE	USXOM	WEST SEDONA	UZTAS	TASHKENT	VEPPZ	PUERTO PAEZ
USXMI	SHELDON	USYAD	YACKINWILLE	UZJGC	URKENGH	VEPYH	PUERTO AYACUCHO
USXMC	SHUTLMAN	USYAH	YAHALA	UCDOK	PORT ELISABETH, DEFOURA	VEPZO	PUERTO ORIAZ
USXMD	SEABROOK	USYAK	YAKITAT	UCCRP	CAMDEN PARK, ST VINCENT	VEPZD	SAN JUAN MARACAIBOL
USXME	SLATON	USYAR	YAIMOULI (USA)	UCXIN	KINGSTOWN, ST VINCENT	VEPZX	SAN FELIX
USXMF	SOUTH MAAM	USYTL	YORIA LINDA	UCMOS	MUSTIQUE ISLAND	VESLV	SAN LORENZO MARACAIBOL
USXMI	SUMNER	USYVM	YARDVILLE	UCSVD	ST VINCENT	VESNF	SAN FELIPE
USXMI	SENECA	USYEL	YELLVILLE	UCUM	URRON ISLAND	VESOM	SAN TOME
USXMI	SENECAVILLE	USYGV	YOUNGSVILLE	VEAAG	ANAGO	VESTD	SANTA BARRAHED
USXMK	SOUTHPORT	USYCW	YOUNGWOOD	VEAGV	ACARIGUA	VESTD	SANTO DOMINGO
USXMI	ROCKY DAISY	USYHI	YAMBILL	VEARA	AIRAYA	VEVZV	SAN ANTONIO
USXMM	SOUTH WINDSOR	USYKH	YORK TOWN HEIGHTS	VEBAV	PACHAGUERO MARACAIBOL	VEVJN	TIA JUAN MARACAIBOL
USXMI	SPRINGVILLE	USYKM	YAKIMA	VEBJV	BAJO GRANDE MARACAIBOL	VEVLR	TURIAMO
USXMO	SAN CLEMENTE	USYKN	YANKTON	VEBLA	BARCELONA	VEVLV	VALERA
USXMP	RIEBMAN	USYKW	YORK TOWN	VEBNS	BARINAS	VEVMY	AMIAJ
USXMQ	RARATOGA	USYNO	WARREN	VEBRM	BARQUISIMETO	VEGHS	REEF ISLAND, TORTOLA
USXMR	SOUTHWARK	USYRK	YAPHANK	VECAJ	CANAIMA	VGRAD	ROAD TOWN, TORTOLA
USXMS	STRINESTOWN	USYON	YONKERS	VECAR	GARIFITO	VGTOV	TORTOLA
USXMT	STARTEX	USYOR	YORK	VECDL	CIUDAD BOLIVAR	VGVAJ	VIRGIN GORDA
USXMU	STARKE	USYOU	YOUNGSVILLE	VEGDS	CABINAS MARACAIBOL	VICTD	CHRISTIANSTED, ST. CROIX
USXMV	SUMMIT	USYPS	YPSILANDI	VEGCS	CARACAS	VFROD	FREIFRIKSTED, ST. CROIX
USXMX	SAVANNAH	USYRK	YORK	VEGCU	CIUDAD GUYANA	VHOC	LIOVIC
USXMY	SANT AUGUSTINE	USYRN	YORK	VEGIC	CHICHIRICOHE	VISTT	CHARLOTTE AMELIE, ST THOMAS
USXMY	SANT AUGUSTINE	USYRN	YORK	VEGIC	CHICHIRICOHE	VISTX	ST CROIX-ALEX HAMILTON APT
USXNZ	SYLVANIA	USYRT	YORK TOWN	VEGLM	CATIA LA MAR	VNBFN	BENTRIJ
USXNA	SAYERSVILLE	USYRV	YORKVILLE	VECMR	CUMAREBO	VNCPH	GAM PHA
USXNB	SEBASTIAN	USYTV	YOUNTVILLE	VECOL	COLONCIA	VNCRD	CAMRANH
USXNC	TABOR	USYUB	YUBA CITY	VEGUM	CUBANA	VNDAT	DA NANG
USXND	TUXEDO PARK	USYUC	YUCAIPA	VEGUP	CARIPIANO	VNDOH	DONK HOI
USXNE	TAYLOR	USYUL	YUKEE	VEGXA	CAIGARATE, CRO	VNFAA	HOAI AN
USXNF	TOPTON	USYUM	YUMA	VEGZE	COHO	VNFAI	HANOI
USXNG	TRENTON	USZDL	ZEDERON	VEEGU	EL GRAMACIE	VNFIAT	HA TINI
USXNH	TRINCOLA	USZEL	ZELIENOPLE	VEEIP	EL PALITO	VNFIH	HON CHONG
USXNI	TUNNEL HILL	USZFC	ZEPHYR COVE	VEEIV	EL TAMAZO MARACAIBOL	VNFIJ	HON CHONG
USXNJ	TRAVELERS REST	USZGL	ZIEGLERVILLE	VEEGR	GIMRIA	VNFIK	HOAI AN
USXNK	TYRONE	USZIE	ZIMMERMAN	VEGHO	GUANARE	VNFIW	HOAI AN
USXNL	VENICE	USZLH	ZILAH	VEGHT	QUANTA	VNFIW	HONGAI
USXNM	VINTON	USZLO	ZION	VEIAG	LA CHAIRA	VNFIW	HONGAI
USXNN	WILBERTON	USZLD	ZEELAND	VELAM	LAMA	VNFIW	HONGAI
USXNO	WOODBURY	USZLV	ZELAND	VELCV	LA CEJRA MARACAIBOL	VNFIW	HONGAI
USXNP	WESTCHESTER	USZM	MELVILLE	VELEG	LA ESTACADA	VNFIW	HONGAI
USXNQ	WINDCAP	USZOK	ZACHARY	VELFR	LA FRIA	VNFIW	HONGAI
USXNR	WAXDALE	USZSH	SANTA FE	VELGQ	LACUNILLAS	VNFIW	HONGAI
USXNS	WINDSOR	USZWD	ZELLWOOD	VELGP	LAS PIEDRAS	VNFIW	HONGAI
USXNT	WILDES CORNER	USZV	ZIONSVILLE	VELSV	LA SALINA MARACAIBOL	VNFIW	HONGAI
USXNI	WAGNER	UYATI	ARTIGAS	VELVL	LA VELA DE COHO	VNFIW	HONGAI
USXNV	WEST JEFFERSON	UYBLV	DE LA UNION	VELMAR	MARACAIBO	VNFIW	HONGAI
USXNX	WALKERSVILLE	UYCYR	COLONIA	VELMV	PUERTO MIHANA MARACAIBOL	VNFIW	HONGAI
USXNY	WOODS MILL	UYDZO	DURAZNO	VELMR	MERIDA	VNFIW	HONGAI
USXNZ	WILLOWBROOK	UYFZO	FRAY BENTOS	VELTV	MAIANZAS	VNFIW	HONGAI
USXOA	WESTWOOD	UYMER	MERCEDES	VELMUN	MATIHIN	VNFIW	HONGAI
USXOB	WESTON	UYMLZ	MELO	VEPAM	PAMATAQUAL	VNFIW	HONGAI
USXOC	WINDSOR	UYMVD	MONTEVIDEO	VEPBL	PUERTO CABELLO	VNFIW	HONGAI
USXOD	WATSEKA	UYMPP	NEIVA PALMIRA	VEPCN	PUNTA CARDON	VNFIW	HONGAI

TABLA 7

CODIGOS DE LOCALIDADES

CODIGO	NOMBRE	CODIGO	NOMBRE	CODIGO	NOMBRE	CODIGO	NOMBRE
VNTYH	IUYENIKOA	ZABFH	BLOEMFONTEIN	ZBNRW	BANANA		
VNRUH	QUI NHON	ZACPT	CAPE TOWN	ZBRQA	BOMA		
VNULO	VNULOI	ZADUR	DURBAN	ZBRSU	BASANKUSU		
VNWHH	VNWH	ZAEBS	EAST LONDON	ZBRLX	BURHA		
VNWHJ	VANG TAI	ZACRJ	GEORGE	ZBTFM	LURUMIMASI		
VNONG	QUANG NGAI	ZACRM	GERMISTON	ZBTFU	BANXINDI		
VNAUY	ANEITYUM	ZALHA	LANGERIA	ZBFHI	KINSHASA		
VUDLY	DILLONS BAY	ZAJNB	JOHANNESBURG	ZBFKI	KISANGANI		
VUNPA	IFOTA	ZAKIG	KONGMAS	ZBFMI	KALFAME		
VULNR	LAMEN BAY	ZAKIM	KIMBERLEY	ZBGMH	CEMENA		
VULNE	LONGRORE	ZAKLZ	KLEINZEE	ZBGMQ	GOMA		
VULOD	LONKANA	ZAKOF	KOMATIPONTI	ZBHIK	BLILA		
VULPM	LAMAP	ZALTA	IZAMEEN	ZBRNO	INONGO		
VUNUS	NORSUP	ZAMES	MESSINA	ZBRP	ISIRO		
VUSLH	SOLA	ZAMFK	MAFIKENG	ZBKGA	KANANGA		
VUSON	ESPIRITU SANTO	ZAMGH	MARGATE	ZBKRW	KIKWI		
VUTAH	TANNA	ZAMMO	MADATHO	ZBKMN	KAMBA		
VUTGI	TONGA	ZAMZY	NORSEL BAY	ZBKOO	KONKOO		
VUMLI	PORT VLA	ZANP	HELSFORD	ZBLIE	IKINNOF		
VUMLS	VALESOR	ZANOL	PORT NOLLOTH	ZBLKQ	LUSALA		
VUWLI	WALAH	ZAOUH	OUDESHOORN	ZBLJA	LODJA		
WFFUT	FUTUNA ISLAND	ZAPRZ	PLETTENBERG BAY	ZBRMT	MATADI		
WFUME	OUVEA	ZAPRW	PHALABORWA	ZBRMK	MANDAKA		
WSAAU	ASAU	ZAPLZ	PORT ELIZABETH	ZBRMJ	MELLI MAYI		
WSAPW	APIA	ZAPRY	PRETORIA	ZBRML	MAKALA		
YEADE	ADEN	ZAPTG	PIETERSBURG	ZBRMI	MOANDA		
YEAHW	AIRWAR	ZAPZB	PETERMARTIZBURG	ZBRMO	MANONO		
YEBN	DEBAN	ZARCB	RICHARDS BAY	ZBRNO	NIOKI		
YEBOG	BOGOA	ZASNI	SPRINGBOK	ZBRSI	ISIKAPA		
YEEAB	ABSE	ZASDB	SALDANHA BAY	ZWBFO	BUFFALO RANGE		
YEELK	EL KATIB	ZASIS	SISHEN	ZWBKQ	BULAWAYO		
YEOXF	SEMLIN	ZASMN	SIMONSTOWN	ZWGW	GWERU		
YEHAR	HARAD	ZASZK	SKUKLUZA	ZWHRE	HARARE		
YEHAI	HAURA	ZAIIN	LIPINGTON	ZWKAB	KARIBA		
YEHOD	HODEIDAH	ZAUTT	IMTATA	ZWUTA	MUTARE		
YEBN	QISHN	ZAVRE	VREDENDAL	ZWVFA	VICTORIA FALLS		
YEKAM	KAMARAN	ZAVRU	VRYBURG				
YERHO	KHORHA	ZAVYD	VRYHEID				
YELOH	LOHEIYA	ZAWEL	WELKOM				
YEMKX	MUKALLA	ZAZEC	SECUNDA				
YEMOK	MOKHA	ZMDDZ	ZAMBEZI				
YEMYN	MAREB	ZMCIP	CHIPATA				
YEPFM	PERIMI	ZMKAA	ASAMA				
YERAK	RAS AL KALIB	ZMKWY	KITWE				
YERYI	RYAN MUKALLA	ZMKLB	KALABO				
YESAH	BANA A	ZMLIN	LUSAKA				
YESAL	SALEEF PORT	ZMLM	LIVINGSTONE				
YESCT	SOCOTRAL	ZMLXI	LUKULU				
YESYE	SADAH	ZMNFU	MFLUWE				
YETAI	TAIZ	ZMMNR	MONGU				
YUBAR	BAR	ZMNS	MANSA				
YUDEG	BELGRADE	ZMNA	NOOLA				
YUKOT	KOHOR	ZMKJO	SESEKEF				
YURVS	NOVI SAD	ZMSLI	SOLWEZI				
YUPRN	PRISTINA	ZMSXG	GENANCA				
YUTGD	POGORICA	ZMZGM	NGOMA				
YUTIV	TIVAT	ZMZKB	KASABA BAY				
YUNRA	VRAHJE	ZIRANG	ANGO ANGO				
YUZEL	ZELENKA	ZRBDY	RADO LITE				
ZAAJ	ALEXANDER BAY	ZRBYI	BUKAVU				
ZAACB	ALOGA BAY	ZRBM	BUMBA				

TABLA 8
CODIGOS DE INCOTERMS

CODIGO	NOMBRE
CFR	Costo y flete
CIF	Costo, seguro y flete
CIP	Transporte y seguros pagados hasta
CPT	Transporte pagado hasta
DAF	Entregado en frontera
DDP	Entregada derechos pagados
DDU	Entregada derechos No pagados
DEQ	Entregada en muelle derechos pagados
DES	Entregada sobre buque
EXW	En fábrica
FAS	Franco al costado del buque
FCA	Franco transportista
FOB	Franco a bordo

TABLA 9
CODIGOS DE TIPO DE TRANSACCIÓN

CODIGO	NATURALEZA
1.1	Compra/Venta Total
1.2	Consignación
1.3	Comisión
1.4	Oferta para venta "con aprobación"
1.5	Cambio de bienes en especie
1.6	Venta para exportación por extranj.
2.1	Préstamo o arriendo
2.2	Leasing
3.2	Reparación y mantenimiento con pago
3.3	Reparación y mantenimiento sin pago
4.1	Excluir reparación y mantenimiento
4.2	Reparación y Mantenimiento c/Pago
4.3	Reparación y mantenimiento s/cargo
5.1	Para propósitos de Defensa
5.2	Para propósitos civiles
6.1	Bienes ingresados para depósito
6.2	Donaciones y Ayuda Alimentaria (UE)
6.3	Ayuda o Donación para Desastres
6.4	Bienes que no Serán Reexportados
6.5	Otros
7.1	Bienes pagados
7.2	Bienes no pagados
8.1	Giving rise to payment
8.2	Not giving rise to payment
9.1	Otra

TABLA 10
CODIGOS DE MODO DE TRANSPORTE

CODIGO	DESCRIPCIÓN
1	Transporte Marítimo
2	Transporte Férreo
3	Transporte Carretero
4	Transporte Aéreo
5	Transporte Postal
6	Transporte Multimodal
7	Transporte en Instalaciones Fijas
8	Transporte Fluvial interno
9	Desconocido

TABLA 11

CODIGOS DE ADUANAS

CODIGO	NOMBRE ADUANA
101	Interior Sucre
201	Interior La Paz
211	Adm. Aeropuerto El Alto
221	Subadm. Charaña
231	Adm. Z.F.C. La Paz
232	Adm. Z.F.I. La Paz
233	Z.F. Desaguadero
241	Adm. Desaguadero
242	Subadm. Kasani
243	Subadm. Kollpa
244	Subadm. Puerto Acosta
261	Of. Postal La Paz
291	SIVEX La Paz
301	Interior Cochabamba
311	Aeropuerto Cbba.
331	Z.F.C. Cochabamba
361	Of. Postal Cochabamba
391	Of. SIVEX Cochabamba
401	Interior Oruro
421	Subadm. Pisiga
422	Subadm. Tambo Quemado
431	Z.F.C.I. Oruro
491	SIVEX Oruro
501	Interior Potosí
521	Adm. Villazón
541	Uyuni

CODIGO	NOMBRE ADUANA
542	Sub. Apacheta
543	Sub. Avaroa
601	Interior Tarija
621	Adm. Yacuiba
631	Adm. Z.F. Yacuiba
641	Adm. Bermejo
701	Interior Santa Cruz
711	Aeropuerto Viru-Viru
721	Puerto Su rez
722	Arroyo Concepción
731	Z.F. Pto. Aguirre
732	Z.F.C.I. Santa Cruz
733	Z.F. San Mallas
734	Adm. Z.F. ZOFRAMAQ
741	San Mallas
742	San Ignacio de Velasco
743	San Vicente
744	Puesto Martillo
745	Boyuipe
761	Of. Postal Santa Cruz
791	SIVEX Santa Cruz
831	Z.F.C. Guayaramerin
841	Adm. Guayaramerin
862	Of. Postal Trinidad
891	Z.F.C. Cobija
CUO01	OFICINA NACIONAL

TABLA 12
CODIGOS DE TIPO DE EMBALAJE/EMPAQUE

CODIGO	DESCRIPCION	GRANEL (Si/No)
BA	BARRIL O TONEL	Si
BB	BOBINA	No
BC	CAJA PARA BOTELLAS, CONT. PARA BOT.	No
BD	TABLA, TABLERO O TABLON	No
BG	BOLSA, SACO O EMPAQUE	No
BI	ARCON O CAJA DE MADERA	No
BK	CESTA O CANASTA	No
BL	BULTO, PACA O FARDO COMPRIMIDO	No
BN	BULTO, PACA O FARDO NO COMPRINIDO	No
BP	GLOBO O BOLSA INFLADA , PROTEGIDO	No
BR	BARRA	No
BS	BOTELLA BULBOSA NO PROTEGIDA	No
BT	ROLLO O CARRETE DE TELA	No
BU	TONEL	No
BV	BOTELLA BULBOSA PROTEGIDA	No
BY	TABLAS EN ATADO/MANOJO/ARMAZON	No
BZ	BARRAS EN ATADO/MANOJO/ARMAZON	No
CA	LATA O ENVASE RECTANGULAR	No
CB	TONEL DE MADERA PARA CERVEZA	No
CC	CONTENEDOR METALICO PARA LECHE	No
CE	CESTA CILINDRICA	No
CF	COFRE	No
CG	JAULA	Si
CH	COFRE O ARCA (CAJON DE MADERA)	No
CI	BOTE DE HUMO, BOMBONA O GARRAFA	No
CJ	ATAUD, CAJON	No
CK	BARRIL (HASTA 159 LTS)	No
CL	ROLLO, CARRETE, BOBINA	No
CO	GARRAFON O DAMAJUANA NO PROTEGIDO	No
CP	GARRAFON O DAMAJUANA PROTEGIDO	No
CR	CAJA DE MADERA	No
CT	CAJA DE CARTON	No
CU	COPA O CONTENEDOR EN FORMA DE COPA	No
CV	CUBIERTA	No
CX	LATA O ENVASE CILINDRICO	No
CY	CILINDRO	No
CZ	LONA	No
DR	TAMBOR O BIDON	Si
EN	SOBRE	No
FC	CAJON DE MADERA PARA FRUTA	No
FD	CAJA DE MADERA CON ARMAZON	No
FI	BARRIL PEQUENO, CUNETE O TONELILLO	Si
FL	FRASCO, TERNO O MATRAZ	No
FP	PAQUETE PARA PELICULAS	No
FR	MARCO, MONTURA	No
GB	BOTELLA DE GAS, GARRAFA	No
GI	VIGA DE ACERO O DE HIERRO	No
GZ	VIGAS DE FIERRO	No
HG	BARRIL DE 239 LITROS	Si
IN	LINGOTE	No
IZ	LINGOTES, EN ATADO MANOJO/HZ	No
JC	BIDON RECTANGULAR	No
JG	JARRA O CONTENEROR PARA LIQUIDOS	No
JR	FRASCO O JARRA	No
JT	BOLSA DE YUTE O BOLSA DE TEXTIL	No

TABLA 12
CODIGOS DE TIPO DE EMBALAJE/EMPAQUE

CODIGO	DESCRIPCION	GRANEL (S/No)
JY	BIDON CILINDRICO	No
KG	BARRILETE	No
LG	TRONCO, LENO	No
LZ	TRONCOS O LENOS EN ATADO/MANOJO/ARM	No
NE	NO EMPACADO	No
NT	RED	No
PA	PAQUETE, O CAJA PEQUENA PARA EMBALA	No
PC	PARCELA O PAQUETE	No
PG	PLACA O LAMINA METALICA	No
PH	CANTARO	No
PI	TUBERIA	Si
PK	GRUPO DE PAQUETES O CAJA PARA EMBAL	No
PL	CUBETA	No
PN	TABLA	No
PO	BOLSA DE CUERO	No
PT	CONTENEDOR ESFERICO O CILINDRICO DE	No
PU	BANDEJA	No
PY	PLACAS, EN ATADO/MANOJO/ARMAZON	No
PZ	TABLAS, EN ATADO/MANOJO/ARMAZON	No
RD	BARA O JARRA DELGADA	No
RG	ANILLO	No
RL	CARRETE	No
RO	ROLLO O CARRETE	No
RZ	RODS, IN BUNDLE/BUNCH/TRUSS	No
SA	SACO	No
SC	CAJA DELGADA DE MADERA	No
SD	HUSO O TAMBOR	No
SE	CONTENEDOR PARA PRODUCTOS MARINOS	No
SH	BOLSA PLASTICA PARA LIQUIDOS/POLVO	No
SK	ESTUCHE CON ARMAZON	No
SM	LAMINA METALICA	No
ST	LAMINA	No
SU	MALETA	No
SZ	LAMINAS EN ATADO/MANOJO/ARMAZON	No
TB	CONTENEDOR PARA COMIDA	No
TC	CAJA DE MADERA PARA TE	No
TD	TUBO PLEGABLE	No
TK	TANQUE O CISTERNA RECTANGULAR	Si
TN	LATA O CONTENEDOR METALICO	No
TO	TONEL	Si
TR	BAUL	No
TS	ARMADURA O ARMAZON	No
TU	TUBO	No
TY	TANQUE O CISTERNA CILINDRICO	Si
TZ	TUBOS EN ATADO/MANOJO/ARMAZON	No
V0	PART. GRAND. Y SOLIDAS (NODULO).	Si
VA	TINA O CONTENEDOR PARA LIQUIDOS	Si
VG	GAS A GRANEL (A 1031°C)	Si
VI	BOTELLA O FRASCO PARA MEDICINAS	No
VL	LIQUIDO A GRANEL	Si
VP	ENVASADO AL VACIO	No
VQ	GAS LICUADO A TEMP. Y PRES. NO NORMAL	Si
VR	PART. GRANUL. Y SOLIDAS ("GRANOS")	Si
VY	PARTICULAS SOLIDAS Y FINAS "GRANOS"	Si
WB	CONTENEDOR TEJIDO PARA BOTELLAS	No

TABLA 13

UNIDADES DE MEDIDA

CODIGO	DESCRIPCION	CODIGO	DESCRIPCION	CODIGO	DESCRIPCION
ASM	Grado Alcohólico por Masa	GLI	Galón (4.546092 dm3) UK	MIL	Mill (1000)
ASV	Grado Alcohólico por Volumen	GLL	Galón Líquido (3.78541 dm3) US	MIN	Mínuto
BHX	Cien Cajas (100)	GRL	Peso Lineal	MIO	Millón (1.000.000. 10 exp 6)
BIL	Billon (10 exp. 9) US	GRM	Grano	MIPR	Mill Pares (1000)
BID	Baril Seco (115.627 dm3) US	GRN	Grano gb. us (64.798910 mg)	MTK	Metro Cuadrado
BLL	Baril de Petróleo (158.987 dm3) US	GRO	Bruto (peso) Gruesa (densidad)	MTQ	Metro Cúbico
BUA	Medida de Ardos Bushel (35.2391dm3)	GRT	Peso (registrado) Tonelada	MTR	Metro
BUI	Medida de Ardos Bushel (36.3687dm3)	HGM	Hectogramo	NBB	Bobinas de Madera
CEN	Cien (100)	HILU	Unidades Internacionales (Cien)	NMB	Número de Unidades
CGM	Centigramo	HLT	Hectolitro	NMP	Número de Fardos
CKN	Cien Kilogramos Paso Neto (100 Kg)	HMQ	Million de Metros Cúbicos (mega m3)	NPL	Número de Parcelas
CLF	Hojas (cientos)	HPA	Hectolitro de Alcohol Puro	NPR	Número de Pares
CLT	Centilitro	HVA	Hectolitro de Alcohol (% vol.)	NPT	Porción (unidades)
CMK	Centimetro Cuadrado	INH	Pulgada (25.4 mm)	ONZ	Onza gb. us (28.349523 gms)
CMQ	Centimetro Cúbico	INK	Pulgada Cuadrada	OZA	Onza Líquida (29.5735 cm3)
CMT	Centimetro	INO	Pulgada Cúbica	OZI	Onza Fluida (28.413 cm3)
CNP	Cien Fardos (100)	IWL	Numero de Piedras Preciosas	PCE	Pieza
CNT	Cental gb (45.359237 kg)	KGA	Kilogramo de Alcohol Total	PFL	Grado de Litro
COT	Coitrazion Oficial Mineral (SUS)	KGG	Kilogramo Paso Bruto	PFM	Paso Fino Metálico
CTM	Quilate Métrico (200 mg= 2.10.4 kg)	KGI	Kilogramo de Isótopos Fishbles	PGL	Grado de Galón
CWA	Cien Libras us (45.3592 kg)	KGM	Kilogramo	PTD	Pinta Seca (0.55061 dm3) US
CWI	Cien Libras gb (50.802345 kg)	KGN	Kilogramo Paso Neto	PTI	Pinta (0.568282 dm3) UK
DLT	Decilitro	KL	Kilolitro	PTL	Pinta Líquida (0.473176 dm3) US
DMK	Decimetro Cuadrado	KMQ	Kilogramo por Metro Cúbico	QTD	Quarto Seco (1.101221 dm3) US
DMQ	Decimetro Cúbico	KNI	Kilogramo de Nitrogeno	QTI	Quarto de Galón (1.136523 dm3) UK
DMT	Decimetro	KNS	Kilogramo Substancia Marca Conocida	QTL	Quarto Galón Líquido (0.946353 dm3)
DPC	Docena Piezas (12)	KPH	Kilogramo de Polasio Caustico	QTR	Quarto. gb (12.700588 kg)
DPR	Paras (12) docena	KPO	Kilogramo de Oxido de Fosforo	SBE	Tozo, Pedazo, Lingote, Ladillo STD.
DRA	Dram us (3.887935 g)	KSD	Kilogramo de Substancias 90% Seco	SET	Sete
DRI	Dram gb (1.771745 g)	KSH	Kilogramo de Soda Cáustica	SHT	Tonelada Embarcada
DRL	Docena de Archivos	KTN	Mill Toneladas	SOU	Cuadrado
DRM	Drachm gb (3.887935 g)	KUR	Kilogramo de Uranio	STI	Stone gb (6.350293 kg)
DTM	Hectokilogramo	KWH	Kilowatt por Hora (miles)	STN	Tonelada Corta gb. us (0.90718474 t)
DTN	Cien Kilos (100 kg)	LBR	Libra. us (0.45359237 kgm)	TNE	Tonelada (1000 kg)
DWT	Pennyweight gb. us (1.555174 g)	LBT	Libra 16 Onzas (373.242 g) US	TNG	Tonelada Paso Bruto
DZN	Docena	LEY	Ley del Mineral	TNN	Tonelada Paso Neto
FOI	Pie (0.3048 m)	LPA	Ley de Alcohol Puro	TPR	Diez Pares (10)
FTK	Pie Cuadrado	LTN	Tonelada Métrica. us (1.0160469 t)	TRE	Trillón (10 exp. 18) (EUR)
FTQ	Pie Cúbico	LTR	Litro (1 dm3)	TRL	Trillón (10 exp. 12) (US)
GGR	Grano Grueso (12 gruesas)	MAL	Megalitro	TSD	Tonelada 90% Seco
GIA	Cuanto Onzas Líquida (1.8294 cm3)US	MAM	Megagramo	WCD	Cuerda (3.63 m3)
GIL	Gill (0.142065 dm3)	MFU	Miles de Unidades Gruesas	YDK	Yarda Cuadrada
GLD	Galón Seco (4.404884 dm3) US	MGM	Milligramo	YDQ	Yarda Cúbica
				YRD	Yarda (0.9144 m)

TABLA 14

PATRON DE DECLARACION

CODIGO	DESCRIPCION
EX 1	Exportación Definitiva
EX 2	Exportación Temporal
EX 3	Reexportación
EX 8	Tránsito para Exportación
EX 9	Otros Procedimientos de Exportación
IM 4	Importación para el Consumo
IM 5	Importación Temporal
IM 6	Reimportación
IM 7	Depósito de Aduana
IM 8	Tránsito para Importación
IM 9	Otros Procedimientos de Importación

TABLA 15
CODIGOS DE ACUERDOS INTERNACIONALES

CODIGO	DESCRIPCION
ACE22	Acuerdo No. 22 BOLIVIA-CHILE
ACE31	Acuerdo No. 31 BOLIVIA-MEXICO
ACE36	Acuerdo No. 36 MERCOSUR
ACE47	Acuerdo No. 47 BOLIVIA-CUBA
LPAA	Ley de Preferencias Aranc. Andinas
SGP-UE	SGP Unión Europea

TABLA 16
TRIBUTOS ADUANEROS

CODIGO	DESCRIPCION
GA	Gravamen Arancelario
ICE	Impuesto al Consumo Especifico
IHD	Impuesto a los Hidrocarburos y Derivados
IVA	Impuesto al Valor Agregado

TABLA 17

DOCUMENTOS DE IDENTIFICACIÓN

NOMBRE	FORMATO
Pasaporte	P 12345
Registro de Identificación Nacional	RIN 12345
Registro Único de Exportadores	RUE 12345
Registro Único Nacional	RUN 12345
Registro Único de Contribuyente	RUC 12345
Cédula de Identidad	CI 12345

TABLA 18

DIVISAS

CODIGO	DESCRIPCION
BOB	Boliviano (Bs.)
USD	Dólar Estados Unidos

 <p>Aduana Nacional de Bolivia</p>	<p>PROCEDIMIENTO MANUAL DE EXPORTACIÓN DEFINITIVA</p>	<p>GNNGC-02-01-01</p>
---	--	------------------------------

ANEXO VIb

LIBRO DE ACEPTACIÓN Y CONTROL DE DUE MANUAL

ASPECTOS GENERALES

El Libro de Aceptación y control de DUE manual, es un formulario de uso exclusivo de la administración aduanera, para registrar las declaraciones de mercancías de exportación y llevar el control de los embarques relacionados a cada una de las mismas.

Los números preimpresos de aceptación y registro de trámite serán proporcionados por la Gerencia Nacional de Sistemas, con base a estos la administración aduanera completará el libro de registro, debiendo el administrador de aduana sellar y foliar cada una de las hojas una vez elaborados, antes de ser utilizados.

DATOS DE CABECERA

Denominación de la administración aduanera de salida.-
Denominación de la administración aduanera de salida que registra la declaración, confirma la exportación y emite el certificado de salida

Código.- Código numérico de tres dígitos que identifica a la administración aduanera de salida.

Período de registro.- Identificar el periodo de registro de las declaraciones en forma literal, que estará en función al periodo definido para la transcripción de las declaraciones en sistema, por ej.: Del 10 de julio al 31 de julio 2001, julio de 2001

Funcionario encargado del registro.- Nombres y apellidos del funcionario responsable del registro de las DUE en el Libro de Aceptación y Control de DUE Manual.

C.I.- Número del documento de identificación del responsable del registro de declaraciones, de corresponder a otro documento diferente al Carnet de Identidad extendido por el Servicio de Identificación Personal (C.I) indicarlo expresamente antes del número. Ej. RUN 12264

Página.- Identificación de número de la página actual y el número de páginas totales del Libro de Aceptación y Control de DUE manual.

DATOS REQUERIDOS

Número de registro.- Número correlativo preimpreso en el libro de registro y control, que la administración aduanera asigna a la declaración

de mercancías de exportación (DUE) en señal de aceptación.

Fecha de registro.- Día, mes y año en el que se registra la declaración asignándole número de registro.

Exportador.- Nombre, denominación o razón social del exportador que efectúa la operación.

RUE.- Número de inscripción asignando al exportador en el Registro Único de Exportadores. Para exportadores ocasionales consignar el número de documento de identificación del exportador, sea RUC, C.I., RUN, RIN.

Declarante.- Nombre, denominación o razón social del exportador o despachante de aduanas que presenta la declaración de mercancías a la administración aduanera.

RUC.- Consignar el número de inscripción en el Registro Único de Contribuyentes asignado por el Servicio de Impuestos Nacionales.

Descripción de la mercancía.- Descripción comercial de la mercancía que se declara exportar, que facilite su inmediata identificación.

Cantidad.- Cantidad y unidad de la mercancía que se solicita a despacho aduanero de exportación, que facilite el control de salida de la mercancía (no necesariamente la unidad NANDINA de la partida).

Peso.- Peso y unidad de la mercancía que se solicita a despacho aduanero de exportación. Ej. 100 unidades.

Observaciones.- Detallar las observaciones que el encargado del registro considere oportunas al momento del registro, tales como: si se le efectuaron enmiendas u otras.

Nº de registro de manifiesto.- Número de registro del manifiesto al amparo del cual se transporta la mercancía declarada hacia el exterior. De haberse embarcado la expedición en más de un medio de transporte, separar la información con dos puntos seguidos y numerándolos: Ej. 1)25:2)34:3)56

Cantidad.- Cantidad y unidad de la mercancía que se exportó del país al amparo del manifiesto, que debe expresarse en la misma unidad expuesta en la declaración de mercancías. De haberse embarcado la expedición en más de un medio de transporte, separar la información con dos puntos seguidos y numerando los embarques: Ej. 1)24,5 TM: 2)36 TM,3) 8TM.

Peso.- Peso y unidad de la mercancía que se embarcó al amparo del manifiesto de carga. De haber salido en más de un embarque, detallar la cantidad identificando el número de operación. Ej: 1) 30 TM: 2) 45 TM



**PROCEDIMIENTO MANUAL DE
EXPORTACIÓN DEFINITIVA**

GNNGC-02-01-01

ANEXO VIc

LIBRO DE CONTROL DE DUE CON REGISTRO PREVIO

ASPECTOS GENERALES

El Libro de control de DUE con Registro Previo, es un formulario de uso exclusivo de la administración aduanera utilizado para registrar las declaraciones aduaneras de exportación de mercancías previamente registradas en sistema, para llevar el control de los embarques relacionados a cada una de las mismas.

DATOS DE CABECERA

Denominación de la administración aduanera de salida.- Denominación de la administración aduanera de salida que confirma la exportación y emite el certificado de salida

Código.- Código numérico de tres dígitos que identifica a la administración aduanera de salida.

Funcionario encargado del registro.- Nombres y apellidos del funcionario responsable del registro de las DUE en el Libro de Aceptación y Control de DUE sin Registro.

C.I.- Número del documento de identificación del responsable del registro de declaraciones, de corresponder a otro documento diferente al Carnet de Identidad extendido por el Servicio de Identificación Personal (C.I.) indicarlo expresamente antes del número. Ej. RUN 12264

Página.- Identificación de número de la página actual y el número de páginas totales del Libro de Control de DUE con Registro Previo.

DATOS REQUERIDOS

Número de registro.- Número completo de registro asignado a la declaración mercancías de exportación (DUE) en señal de aceptación. Ej. 422/2001/C-11

Fecha de presentación.- Día, mes y año en el que se presenta la declaración registrada a la aduana de salida.

Exportador.- Nombre, denominación o razón social del exportador que efectúa la operación de exportación.

RUE.- Número de inscripción asignando al exportador en el Registro

Unico de Exportadores. Para exportadores ocasionales consignar el número de documento de identificación del exportador, sea RUC, C.I., RUN, RIN.

Declarante.- Nombre, denominación o razón social del exportador o despachante de aduanas que presenta la declaración de mercancías a la administración aduanera.

RUC.- Consignar el número de inscripción en el Registro Unico de Contribuyentes asignado por el Servicio de Impuestos Nacionales.

Descripción de la mercancía.- Descripción comercial de la mercancía que se declara exportar, que facilite su inmediata identificación.

Cantidad.- Cantidad y unidad de la mercancía que se solicita a despacho aduanero de exportación, que facilite el control de salida de la mercancía (no necesariamente la unidad NANDINA de la partida). Ej. 100 unidades.

Peso.- Peso y unidad de la mercancía que se solicita a despacho aduanero de exportación. Ej. 500 TM.

Observaciones.- Detallar las observaciones que el encargado del registro considere oportunas al momento de la presentación de la declaración previamente registrada, tales como: si se le efectuaron enmiendas, si su registro fue manual en aduana de partida u otras.

N° de registro de manifiesto.- Letra y número de registro del manifiesto al amparo del cual se transporta la mercancía declarada hacia el exterior. De haberse embarcado la expedición en más de un medio de transporte, separar la información con dos puntos seguidos y numerándolos: Ej. 1)25:2)34:3)56

Cantidad.- Cantidad y unidad de la mercancía que se exportó del país al amparo del manifiesto, que debe expresarse en la misma unidad expuesta en la declaración de mercancías. De haberse embarcado la expedición en más de un medio de transporte, separar la información con dos puntos seguidos y numerando los embarques: Ej. 1)24,5 TM: 2)36 TM: 3) 8TM.

Peso.- Peso y unidad de la mercancía que se embarcó al amparo del manifiesto de carga. De haber salido en más de un embarque, detallar la cantidad identificando el número de operación. Ej: 1) 30 TM: 2) 45 TM



**PROCEDIMIENTO MANUAL DE
EXPORTACIÓN DEFINITIVA**

GNNGC-02-01-01

ANEXO VI d



ACTA DE INSPECCION Y CORRECCION

ADMINISTRACION DE ADUANA:	
FUNCIONARIO DE ADUANA:	Documento Identidad

ENMIENDA A LA DECLARACION DE MERCANCIAS

DATOS GENERALES DE LA DECLARACION DE MERCANCIAS			
ADUANA DE REGISTRO	N° DE REGISTRO	FECHA	<input type="radio"/> Declaración manual
EXPORTADOR			RUE:
DECLARANTE			RUC:

CAMPO(S) MODIFICADO(S)	DATO ORIGINAL	MODIFICADO A

OBSERVACIONES

Lugar y fecha:

INTERESADO
 Nombre:
 C.I.
 Operador:

FUNCIONARIO DE ADUANA
 Nombre:
 C.I.

ACTA DE INSPECCIÓN Y CORRECCIÓN

ASPECTOS GENERALES

El formulario "Acta de Inspección y corrección de errores" es un documento de uso exclusivo de los funcionarios de aduana, para registrar el aforo, efectuar observaciones y realizar correcciones a declaraciones de mercancías de exportación e importación cuyo despacho aduanero se efectúa manualmente por la administración. Este formulario sólo debe llenarse en caso de haberse evidenciado diferencias durante los exámenes efectuados.

Aquellas casilla no utilizadas, deberán ser inutilizadas mediante un trazo diagonal a través de las mismas.

Administración de Aduana.- Denominación de la administración aduanera de salida donde se efectúa el despacho aduanero.

Funcionario de Aduana.- Nombres y apellidos del funcionario de aduana designado para efectuar la revisión documental y verificación física de la mercancía presentada a despacho aduanero.

Documento de Identidad.- Tipo y número del documento de identificación del funcionario actuante, extendido por autoridad competente.

ENMIENDA A LA DECLARACION DE MERCANCIAS

Datos Generales de la Declaración de mercancías

Aduana de registro.- Código numérico de tres dígitos que identifica a la administración aduanera que aceptó la declaración de mercancías mediante su registro.

N° de registro.- Número de registro asignado a la declaración que se observa, identificando año de registro. Ejemplo: C-25/2001

Declaración manual.- Marcar con una "X" el círculo habilitado, si la declaración de mercancías fue registrada manualmente.

Exportador.- Nombre, denominación o razón social del exportador.

RUE.- Número asignado por el Registro Unico de Exportadores al exportador que efectúa la operación.

Declarante.- Nombre, denominación o razón social de la persona natural o jurídica que suscribe la declaración de mercancías.

RUC.- Número de inscripción del declarante en el Registro Unico de Contribuyentes administrado por el Servicio de Impuestos Nacionales.

Campo(s) modificado(s).- Código y descripción de la casilla en la cual se encontraron discrepancia de datos y que se procederá a corregir. Ejemplo: 41 Cantidad.

Dato original.- Transcripción del dato que se consigna en la declaración de mercancías presentada y que se desea corregir.

Modificado a.- Consignar los datos que deben reemplazar a los datos observados.

Observaciones.- Observaciones que el vista de aduana considere oportunas señalar y que aporten aclaraciones a las modificaciones, o observaciones del interesado a el acta.

Lugar y fecha.- Lugar y fecha en los cuales se suscribe el Acta de Inspección y corrección.

Firmas interesado y funcionario de aduana.- Firma, nombres y apellidos, documento de identidad del vista de aduana y de la persona que presenció, a nombre del exportador, el reconocimiento físico de la mercancía objeto de despacho. Adicionalmente el interesado deberá aclarar en la casilla "Operador" la relación que tiene con el exportador o si es el mismo representante del exportador, por ejemplo; transportista, exportador, Despachante, etc.



Aduana Nacional de Bolivia

**PROCEDIMIENTO MANUAL DE
EXPORTACIÓN DEFINITIVA**

GNNGC-02-01-01

ANEXO VIe

LIBRO DE REGISTRO Y CONTROL DE MANIFIESTOS DE CARGA

ASPECTOS GENERALES

El Libro de Registro y Control de Manifiestos de Carga, es un formulario de uso exclusivo de la administración aduanera, para registrar los manifiestos de carga asociados a declaraciones de mercancías de exportación.

Los números preimpresos son correlativos y deberán ser reinicializados para cada gestión administrativa: La administración aduanera completará el libro de registro con base a estos principios, debiendo el administrador de aduana sellar y foliar cada una de las hojas una vez elaborados y antes de su utilización.

DATOS DE CABECERA

Denominación de la administración aduanera de salida.- Denominación de la administración aduanera de salida que registra el manifiesto de carga.

Código.- Código numérico de tres dígitos que identifica a la administración aduanera de salida.

Período de registro.- Identificar el período de registro de las declaraciones en forma literal, de acuerdo a los requerimientos de archivo o de remisión de información para su posterior captura informática. Por ej.: Del 10 de julio al 31 de julio 2001, julio de 2001

Funcionario encargado del registro.- Nombres y apellidos del funcionario responsable del registro de los manifiestos de carga en el Libro de Registro y Control de Manifiestos de Carga.

C.I.- Número del documento de identificación del responsable del registro de declaraciones, de corresponder a otro documento diferente al Carnet de Identidad extendido por el

Servicio de Identificación Personal (C.I) indicarlo expresamente antes del número. Ej. RUN 12264

Página.- Identificación de número de la página actual y el número de páginas totales del Libro de Aceptación y Control de DUE's sin Registro.

DATOS REQUERIDOS

Número de registro.- Número correlativo preimpreso en el libro de registro y control, que la administración aduanera asigna al manifiesto de carga.

Fecha de registro.- Día, mes y año en el que se registra el manifiesto de carga asignándole número de trámite en señal de aceptación.

RUC.- Consignar el número de inscripción en el Registro Unico de Contribuyentes asignado por el Servicio de Impuestos Nacionales.

Tipo de Documento.- Identificar el tipo de documento de tránsito que se presenta para su registro, presentado de acuerdo a Convenios Internacionales ratificados por el estado boliviano.

Número de vuelo, placa o camión.- Identificación precisa de la operación de tránsito haciendo referencia al número de vuelo, placa del camión o identificación del vagón, según corresponda.

Cantidad ítems.- Cantidad de conocimientos de embarque que amparan la operación de transporte declaradas en el manifiesto de carga.

Total bultos.- Cantidad total de bultos que se transportan identificando su naturaleza de acuerdo a los códigos de embalaje.

Total peso.- Peso total y unidad de la mercancía que se transporta al amparo del manifiesto de carga. Ej. 100 TM.

Observaciones.- Detallar las observaciones que el encargado del registro considere oportunas al momento del registro.



**PROCEDIMIENTO MANUAL DE
EXPORTACIÓN DEFINITIVA**

GNNGC-02-01-01

ANEXO VI f

Aduana Nacional de Bolivia

C E R T I F I C A D O D E S A L I D A
EXPORTACION DEFINITIVA

Número de registro:

Fecha de emisión:

Agencia Despachante:

RUC:

Exportador:

RUC:

RUE:

Documento de identificación:

Domicilio legal:

Aduana de salida:

País destino:

Modo de transporte:

TOTALES DECLARADOS							
NUMERO BULTOS	PESO TOTAL EN KILOS		VALOR FOB	TIPO DE CAMBIO	ICM - MINERALES		
	BRUTO	NETO			COTIZACION	LEY OFICIAL	VALOR

DETALLE DE MANIFIESTOS

Nro. Manifiesto:		Fecha del Manifiesto:	
Nro. Placa/Vuelo/Vagón:		Empresa:	
Doc. de transporte	Nro. Bultos	Peso Bruto	

TOTAL MANIFESTADO		
-------------------	--	--

La Administración de la Aduana certifica la salida de la mercancía detallada en el presente documento.

Es cuanto certifico:

FUNCIONARIO RESPONSABLE

Nombre :

C.I. :

INSTRUCTIVO DE LLENADO **CERTIFICADO DE SALIDA**

Cabecera

- Número de registro:** Se consignará el número de registro asignado a la DUE.
Fecha de Emisión: Consignar día, mes y año de emisión del Certificado de Salida.
Agencia Despachante: consignar el nombre o razón social de la Agencia Despachante de Aduana que consta en la DUE si corresponde.
RUC: Consignar el número de RUC de la Agencia Despachante.
Exportador: Consignar el nombre o razón social del Exportador.
RUC: Consignar el número de RUC del Exportador.
RUE: Consignar el número de RUE del Exportador
Documento de identificación: Para exportadores ocasionales consignar el tipo de documento, C.I. , RIN y el número correspondiente.
Domicilio legal: Consignar el nombre de la ciudad, nombre de la avenida o calle y numero de la dirección legal del exportador.
Aduana de salida: Consignar el nombre de la Aduana de Salida que certifica la exportación.
País Destino: Consignar el nombre del país destino de las mercancías exportadas.
Modo de Transporte: Consignar el modo de Transporte utilizado. (Aéreo, Férreo, Terrestre o Fluvial)

Totales Declarados

- Número de Bultos:** Consignar el número total de bultos declarado en la DUE.
Peso total en kilos Bruto: Consignar el peso total bruto en kilos de la mercancía declarado en la DUE.
Peso total en kilos Neto: Consignar el peso total neto en kilos de la mercancía declarado en la DUE.
Valor FOB: Consignar el Valor FOB de las mercancías declarado en la DUE.
Tipo de Cambio: Consignar la tipo de cambio de moneda registrado en la DUE

ICM – Minerales

- Cotización:** Consignar la cotización para el mineral exportado.
Ley: Consignar la ley del mineral exportado.
Valor Oficial: Consignar el Valor Oficial del mineral exportado.

Detalle de Manifiestos

- Nro. Manifiesto:** Consignar el número del Manifiesto de carga que ampara la DUE.
Fecha del Manifiesto: Consignar día, mes y año de emisión del Manifiesto de carga correspondiente.
Nro. Placa/Vuelo/Vagón: Identificar el número de Placa, vuelo o vagón de acuerdo a la modalidad de transporte utilizado.
Empresa: El nombre o razón social de la empresa transportadora.
Documento de transporte: Consignar el número del documento de transporte ej. Guía Aérea, carta porte, etc., de acuerdo a la modalidad de transporte utilizado.
Nro. de Bultos: Consignar el número de bultos registrado en el manifiesto.
Peso Bruto: Consignar el peso bruto registrado en el manifiesto.
Total manifestado: Consignar el total de bultos y peso bruto.

Funcionario Responsable: El funcionario de Aduana o del Concesionario de Depósito Aduanero, de acuerdo a quien emita el certificado, firma y estampa sello personal, además el nombre y apellidos en literal y número del documento de identificación.



**PROCEDIMIENTO MANUAL DE
EXPORTACIÓN DEFINITIVA**

GNNGC-02-01-01

ANEXO VII

 <p>Aduana Nacional de Bolivia Eficiencia y Compromiso</p>	<p>GUIA GENERAL DE MEDIDAS EN EXPORTACIONES</p>	<p>GNNGC-02-01-02</p>
---	---	-----------------------

ANEXO VII

GUIA GENERAL DE AFOROS EN EXPORTACIONES

1. OBJETIVO

Brindar al Vista de Aduana los elementos básicos para realizar el examen documental o el reconocimiento físico, contribuyendo de esta manera a evitar discrecionalidades administrativas en la revisión de la mercancía, proporcionando a los usuarios e interesados información básica de dicho proceso.

2. ASPECTOS GENERALES

- El aforo es la facultad que tiene la Administración Aduanera de verificar que la cantidad, peso y descripción de la mercancía, clasificación arancelaria y origen sean completos, correctos y exactos respecto a la declaración única de exportación (DUE) presentada, conforme a la normativa vigente a la fecha de aceptación del trámite.
- El aforo podrá realizarse mediante **examen documental y reconocimiento físico** de las mercancías, debiendo ser llevado a cabo por funcionarios aduaneros autorizados dependientes de la Administración Aduanera en la que se presenta el trámite.
- En aduanas de salida donde exista sistema informático SIDUNEA, éste último determinará, en forma automática y aleatoria, el canal (verde o rojo) que se debe asignar a la DUE y, cuando corresponda, designará el Vista de Aduana.
- En aduanas de salida donde no exista el sistema informático SIDUNEA y se aplique el Procedimiento Manual de Exportación Definitiva, la determinación de canal (verde o rojo), será realizada por el Administrador o Subadministrador de Aduana, mediante el formulario de "ASIGNACION ALEATORIA DE CANAL - PROCEDIMIENTO MANUAL", y cuando corresponda, la designación del Vista de Aduana responsable de realizar el aforo respectivo.
- El Vista de Aduana realizará el examen documental o reconocimiento físico dentro una zona primaria aduanera o en la planta del exportador o en algún lugar de acopio de mercancías, cuando el exportador así lo solicite cumpliendo las condiciones requeridas por la aduana.

Para las exportaciones por vía aérea, es requisito indispensable que las mercancías sujetas a reconocimiento físico se encuentren físicamente depositadas en los almacenes de la línea aérea. En caso de no cumplir con esta formalidad, el Vista de Aduana designado, en forma inmediata, deberá elevar informe al Administrador o

Elaborado por: GNNGC/DNPNC	Página 1 de 7	Fecha: 19/06/2001
----------------------------	---------------	-------------------



Subadministrador de Aduana adjuntado la DUE más la documentación soporte, con el objeto de que se inicien las acciones legales pertinentes.

- En casos de imposibilidad física para que el Vista de Aduana designado realice el aforo respectivo, el Administrador o Subadministrador de Aduana deberá reasignar, en forma escrita, esta tarea a otro Vista de Aduana. De similar manera se procederá en las situaciones que el Vista de Aduana designado por sistema sea diferente al Vista de Aduana de turno.
- En caso de reconocimiento físico en planta u otro lugar habilitado especialmente para el efecto, el Vista de Aduana que interviene en la revisión de la mercancía será designado por el Administrador o Subadministrador de Aduana bajo cuya jurisdicción se encuentra la planta o lugar del aforo, previa solicitud del exportador.
- El Vista de Aduana realizará el reconocimiento físico en el medio o unidad de transporte sólo en caso de mercancía a granel, homogénea, de gran volumen y fácil reconocimiento, de materiales explosivos, corrosivos e inflamables y animales vivos. Para estos casos procede a la apertura de pasillo.
- El reconocimiento físico se realizará, siempre que sea posible, en presencia del transportador internacional, Despachante de Aduana, exportador o responsable de la planta, según corresponda.
- Cuando se trate de mercancía homogénea, el Vista de Aduana, determinará por muestreo los bultos que se reconocerán físicamente, que no pueden ser menos a un veinticinco por ciento (25%). En este caso responderá por los bultos revisados físicamente; pero, cuando la mercancía sea variada tendrá la responsabilidad de aforar toda la mercancía señalada en la DUE.

3. EXAMEN DOCUMENTAL

El examen documental consiste en la revisión de los documentos soporte adjuntos a la DUE, verificando la correcta presentación de los mismos y que los datos consignados en dichos documentos correspondan a los registrados en la declaración de exportación presentada ante la Administración Aduanera.

3.1. Documentación requerida

El Vista de Aduana designado requiere del exportador, del Despachante de Aduana o del transportador los siguientes documentos:

- Declaración Única de Exportación (DUE), en tres ejemplares.

 <p>Aduana Nacional de Bolivia BOLIVIA</p>	<p>CARTA GENERAL DE AFOROS EN EXPORTACIONES</p>	<p>GNNGC-02-01-02</p>
---	---	-----------------------

- Página de Documentos Adicionales, en tres ejemplares, cuando exista.
- Manifiesto Internacional de Carga / Declaración de Tránsito Aduanero (MIC/DTA) o Manifiesto de Carga Internacional y Declaración de Tránsito Aduanero Internacional (MCI/DTAI), en los ejemplares válidos, para exportaciones por vía carretera
- Conocimiento – Carta de Porte Internacional / Declaración de Tránsito Aduanero (TIF/DTA), en los ejemplares válidos, para exportaciones por vía férrea
- Guía Aérea, en los ejemplares válidos, para exportaciones por vía aérea
- Conocimiento de Embarque Fluvial, en los ejemplares válidos, para exportaciones por vía fluvial
- Factura comercial o pro forma de venta para mercancías en libre consignación, en original o copia
- Lista de Empaque, exigible cuando la mercancía es heterogénea
- Certificaciones y Autorizaciones previas en originales, según Anexo II,
- Boleta de Pago correspondiente al ICM, en exportación de minerales gravados con el Impuesto Complementario a la Minería, y
- Cualquier otra documentación exigida por disposiciones legales vigentes.

Nota. Exportaciones realizadas por pasajeros internacionales o de exportaciones ocasionales cuyo valor FOB es inferior a US\$ 1000.-, no requieren documento de transporte

3.2. Acciones correspondientes al examen documental

El Vista de Aduana designado, verifica lo siguiente:

- i. Revisa el correcto llenado de la DUE, de acuerdo al instructivo de llenado, verifica que los datos consignados en los diferentes ejemplares coincidan entre si, que no contenga alteraciones tales como enmiendas, tachaduras, borrones, raspaduras u otros vicios de llenado que inhabiliten el trámite.
- ii. Si la Administración Aduanera cuenta con SIDUNEA, verifica que los datos consignados en la DUE correspondan a los registrados en el sistema.
- iii. Que los datos consignados en la DUE presentada coincidan con los datos registrados en los documentos soporte exigidos.
- iv. Que las mercancías hayan sido correctamente apropiadas en las subpartidas arancelarias correspondientes a la nomenclatura NANDINA.
- v. Que se adjunten los documentos requeridos por disposiciones legales vigentes

<p>Elaborado por: GNNGC/DNPNC</p>	<p>Página 3 de 7</p>	<p>Fecha: 19/06/2001</p>
-----------------------------------	----------------------	--------------------------

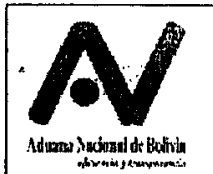

- vi. Que la Boleta de Pago correspondiente al ICM, en exportación de minerales gravados con éste impuesto, lleve firma y sello de la sucursal bancaria autorizada, como señal de haberse pagado este tributo ante el Servicio de Impuestos Nacionales (SIN).

Una vez finalizada las tareas anteriores, el Vista de Aduana, procede con las correspondientes al reconocimiento físico de las mercancías.

4. RECONOCIMIENTO FISICO

El reconocimiento físico consiste en la revisión física de la mercancía con la finalidad de verificar que ésta corresponda en cantidad, peso, descripción y clasificación arancelaria a la registrada en la DUE y en la documentación soporte adjunta al trámite.

4.1. Acciones correspondientes al reconocimiento físico

El Vista de Aduana designado, realiza las siguientes operaciones:

- i. Verifica que los precintos no estén violados y que los números coincidan con los que están consignados en el campo "CONTROL ADUANA DE SALIDA" de la DUE, para mercancía que fue reconocida en planta del exportador, habiendo sido determinada para canal rojo en aduana de salida.
 - Si los precintos no están violados y los números coinciden con los indicados en la DUE, el Vista de Aduana concluye el reconocimiento físico procediendo a autorizar el despacho aduanero y registrar el resultado satisfactorio del mismo.
 - Si los precintos están violados o sus números no coinciden, procede con las acciones posteriores a este punto.
- ii. Verifica la naturaleza de la mercancía, comparándola con los datos registrados en la DUE.
- iii. Corroborar la clasificación arancelaria declarada o aplica la que corresponde según las Reglas Generales para la Interpretación de la Nomenclatura Arancelaria Común.
- iv. Verifica la cantidad contenida en cada bulto, que deberá corresponder a lo expresado en el documento de transporte o en la lista de empaque cuando ésta sea exigible.



5. REGISTRO DE RESULTADOS DEL AFORO

5.1. Reconocimiento físico en planta

Si el reconocimiento físico de las mercancías se realiza en planta a solicitud del exportador, concluye en uno de los siguientes resultados:

- a) **Sin observaciones**, el Vista de Aduana designado anota el resultado conforme, firma y estampa su sello personal en los ejemplares de la DUE. Coloca el(los) precinto(s) que indica(n) la constancia del reconocimiento realizado y anota el(los) número(s) del (de los) precinto(s) en la DUE y en el documento de transporte, para que posteriormente las mercancías inicien el tránsito aduanero hacia la aduana de salida.
- b) **Con observaciones**, el Vista de Aduana designado ordena el acondicionamiento de la carga si esto es posible; o bien, indica al exportador que debe solicitar la anulación de la DUE observada y presentar una nueva DUE acorde con el reconocimiento.

Si las observaciones encontradas son superadas, procede conforme se señala en el inciso precedente.

Si el exportador se niega a anular la DUE, el Vista de Aduana deberá informar y solicitar, por el medio más expedito posible, la anulación de la DUE. A su retorno elevará un informe breve, reportando lo acontecido. El Administrador o Subadministrador de Aduana pasará a conocimiento del Comité de Selectividad una copia de dicho informe.

5.2. Reconocimiento físico en aduana de salida

Si el aforo de las mercancías se realiza en aduana de salida, como resultado de la determinación de canal, el Vista de Aduana designado, una vez concluidas las acciones necesarias para el examen documental y reconocimiento físico, determina el resultado, el mismo que debe ser registrado en sistema informático en las Administraciones Aduaneras donde exista el SIDUNEA. Los resultados en que puede concluir el aforo realizado son los siguientes:

- a) **Sin observaciones**, el Vista de Aduana procede con las formalidades de autorización del despacho aduanero de exportación.

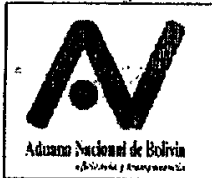

- b) **Con observaciones en aduana de salida**, el Vista de Aduana elabora el Acta de Inspección y Corrección (ANEXO VIId), en forma manual donde no existe sistema informático o a través del SIDUNEA en aquellas aduanas donde está instalado.

El Vista de Aduana asigna al Acta de Inspección y Corrección el mismo número de registro de la DUE. El acta debe ser firmada por el Vista de Aduana y el interesado, éste último sólo en señal de ser notificado, pudiendo además hacer constar su reclamo en el rubro observaciones del mismo documento.

En la DUE, el Vista de Aduana, debe indicar en forma textual que existe un Acta de Inspección y Corrección relacionada al despacho tratado.

El Acta de Inspección y Corrección, se emitirá en dos ejemplares, los que se anexaran a los ejemplares de la DUE correspondientes a la aduana de salida y del exportador, respectivamente.

Si el Acta de Inspección y Corrección, genera modificaciones en la DUE, ésta debe ser corregida dentro del SIDUNEA por el Vista de Aduana designado, imprimiendo la nueva DUE en tres (3) ejemplares la que contará con el mismo número de registro que el original, además de ser firmada y sellada por el mismo Vista de Aduana. Esto sólo es aplicable en aduanas de salida donde exista sistema informático.

El Acta de Inspección y Corrección reflejará una de las siguientes situaciones:

- Diferencias detectadas en peso o cantidad y las mercancías no requieren autorización previa o certificación pero los datos coinciden con la factura comercial, en el Acta de Inspección y Corrección se consignarán el peso y cantidad que efectivamente se exportan.
- Con observaciones respecto a diferencias en peso o cantidad y las mercancías requieren autorización previa o certificación, en el Acta de Inspección y Corrección se consignarán el peso y cantidad que efectivamente se exportan los mismos que no deben superar a los acreditados en la autorización previa o certificación
- Si existen demasías, éstas deben ser ingresadas a depósito aduanero para su custodia hasta que el interesado regularice esta situación. En este caso sólo autoriza el despacho aduanero de la cantidad y peso de mercancía respaldada en la autorización previa o certificación

 <p>Aduana Nacional de Bolivia Autoridad Aduanera</p>	<p>REGlamento de Procedimiento de Control de Aduana de Salida</p>	<p>GNNGC-02-01-02</p>
--	---	-----------------------

- Si existen diferencias en la descripción de la mercancía que se exporta o la mercancía no coincide con la factura comercial o con las autorizaciones previas o certificados adjuntos, se retiene la mercancía, por el lapso máximo de seis (6) días hábiles, para que el interesado presente la DUE correcta y anule la anterior, si corresponde, o bien, presente los documentos correspondientes, sin perjuicio de que se le aplique las sanciones por contravención que procedan.
- Si se trata de mercancías sujetas a prohibición expresa, se procede conforme a lo establecido en el artículo 99° de la Ley General de Aduanas y el artículo 137° de su Reglamento.

Excepto en los casos citados en los dos últimos párrafos del inciso anterior, el Vista de Aduana designado, procede a realizar lo siguiente:

- Firma y estampa su sello personal en señal de conformidad en el recuadro "CONTROL DE ADUANA DE SALIDA" de todos los ejemplares de la DUE y de los documentos de transporte respectivos.
- Procede al precintado del medio o unidad de transporte, además de anotar los números de precintos en el recuadro "CONTROL DE ADUANA DE SALIDA" de todos los ejemplares de la DUE.
- Redirecciona la DUE, en el SIDUNEA, de canal rojo a verde para que ésta continúe el trámite, asimismo, anota en el espacio inmediatamente siguiente a la etiqueta "N° de Validación" el número otorgado por el SIDUNEA, así como la fecha de validación en el campo contiguo.

Posteriormente, el exportador, el Despachante de Aduana o el transportador, cuando corresponda, continua con el proceso del despacho aduanero de exportación definitiva.



Aduana Nacional de Bolivia

**PROCEDIMIENTO MANUAL DE
EXPORTACIÓN DEFINITIVA**

GNNGC-02-01-01

ANEXO VIII

SIDUNEA



Manual de Usuario SIDUNEA (Sistema Aduanero Automatizado)

Introducción

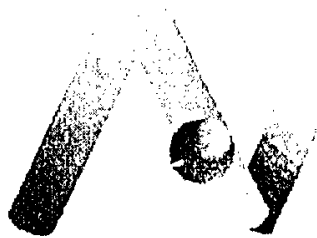

Aduana Nacional de Bolivia
eficiencia y transparencia



SIDUNEA - Introducción

Contenido

Introducción	2
¿Qué es el SIDUNEA?	2
Sistema Estándar	2
Adaptabilidad	2
El Sistema EDI	2
Antecedentes	2
La evolución del SIDUNEA	3
Beneficios del sistema SIDUNEA	3
Como funciona el sidunca	3
Descripción de los módulos del sistema SIDUNEA	3
Módulos de Usuario.....	3
MODCBR	4
MODBRK	4
MODSEL	4
MODCAR	4

SIDUNEA - INTRODUCCIÓN

La elaboración del presente manual está destinada a los distintos usuarios que tendrán acceso al sistema SIDUNEA, y se convierte en un instrumento de trabajo y guía permanente en despachos de exportación definitiva.

El usuario SIDUNEA encontrará un procedimiento ágil aplicable por cada usuario en el marco de una exportación definitiva como ser :

- en el caso de un exportador o agente despachante elaborar una declaración de mercancías de exportación en el sistema SIDUNEA;
- en el caso de un funcionario de aduana enmendar datos contenidos en declaraciones;
- en el caso de un transportista elaborar un manifiesto de carga internacional.

¿QUÉ ES EL SIDUNEA?

El Sistema Computarizado de Aduanas SIDUNEA es una herramienta informática que se ha introducido en varios países, con el objeto de mejorar el comercio internacional, a través de medidas que incluyen reformas a la práctica administrativa ya existente.

Los módulos principales del sistema SIDUNEA incorporan tareas de: administración de sistemas, configuración nacional (regulaciones, tarifas, códigos, etc., de un país en particular), procesamiento de la declaración aduanera , evaluación de riesgos (selectividad), contabilidad, ingreso de información por parte de interesados, empleo de un documento administrativo y despacho electrónico de bienes.

A. Sistema estándar.

El sistema SIDUNEA emplea códigos internacionales y estándares desarrollados por la Organización Internacional para la Estandarización (ISO) , por la Organización Mundial de Aduanas (OMA) y por la Organización de Naciones Unidas (ONU).

B. Adaptabilidad.

El sistema SIDUNEA puede ser configurado para adaptarse en los requerimientos operacionales de cualquier administración aduanera, pues su sistema de configuración permite a una aduana definir la información opcional, condicional y obligatoria que considere necesaria.

C. El sistema EDI

El sistema SIDUNEA ofrece la facilidad EDI (Electronic Data Interchange) para el intercambio electrónico de información administrativa , comercial y de transportes EDIFACT (Electronic Data Interchange for Administration, Commerce and Transport).

ANTECEDENTES DEL SISTEMA SIDUNEA

A. La evolución de Sidunca

La versión original de SIDUNEA fue desarrollada por la UNCTAD, en respuesta a las necesidades de una propuesta de liberalización del comercio. Las conclusiones iniciales evidenciaron el hecho de que cualquier programa exitoso de liberalización, debería implementarse sobre la base de estadísticas de comercio confiables. La conclusión adicional lógica fue, que la mejor fuente de información sobre comercio se encontraba en las declaraciones aduaneras de importación y exportación. El sistema SIDUNEA fue diseñado para proveer estadísticas de comercio. En la actualidad el sistema SIDUNEA se encuentra operando o está en proceso de implementación, en más de 80 países alrededor del mundo.

B. Beneficios del Sistema Sidunca.

- Evita la imposición de patrones organizacionales en la administración de la aduana.
- El SIDUNEA actualiza permanentemente las tablas, acuerdos y normas por lo que el usuario realizará declaraciones de acuerdo a las legislaciones vigentes.
- El usuario podrá ver detalles de sus declaraciones almacenadas localmente en su estación de trabajo y simplemente actualizar los datos.
- Posee un módulo de selectividad que permite a la aduana acelerar el proceso de despacho y mejorar su capacidad de control. Selecciona declaraciones para control empleando criterios aleatorios de selección local.
- Permite una auditoria completa de los archivos que contienen el registro de una transacción comercial (importación/exportación).

C. Cómo funciona el Sidunca

El sistema presenta pantallas de ingreso con opciones y menús colgantes de nivel múltiple, muy familiares para los usuarios de Windows. Los movimientos a través de las pantallas se facilitan con el uso de un mouse, el teclado, ó comandos de vía rápida. El sistema está provisto de Ayuda en Línea mediante la tecla F1, la cual permite revisar la información existente acerca de los datos que se deben llenar en cualquier aplicación del sistema.

DESCRIPCIÓN DE LOS MÓDULOS DEL SIDUNEA

El SIDUNEA contiene ocho módulos para el ingreso de las declaraciones según convenga. Así, el usuario de Aduana a través del SIDUNEA podrá cubrir todos los procesos del control de las declaraciones día a día, mientras que los declarantes podrán realizar el ingreso y obtener

información sobre sus propias declaraciones. A continuación un resumen de los cuatro módulos de usuario más importantes.

A. Módulos de usuario

Los *módulos de usuario* son los utilizados por el personal de Aduanas para, por ejemplo, ingresar y procesar declaraciones, manifiestos de carga, reportes de transacciones y estadísticas, ingresos aduaneros, selectividad y otras rutinas propias del control aduanero.

B. MODCBR

Este es el *Módulo de Aduanas* y trabaja principalmente con la Declaración de Mercancías de Exportación (DME), su ingreso al sistema, su verificación local y remota, registro, aplicación del resultado de selectividad y validación. Adicionalmente, contiene opciones de reporte para verificar el estado de bienes declarados bajo regímenes suspensivos, tales como el Depósito de Aduanas. El Módulo *MODCBR* o *Módulo para Aduana* se describe como el módulo central del sistema SIDUNEA, es la base de los procedimientos de control, del cobro y liquidación de los impuestos, es el sistema para el procesamiento de la declaración.

C. MODBRK

El *Módulo del Declarante* ha sido diseñado para ser utilizado por un Declarante o Agente Despachante de Aduanas, permitiendo una conexión electrónica directa con el Sistema SIDUNEA. Esta es una versión modificada del módulo *MODCBR*¹.

D. MODSEL

Este módulo proporciona al usuario la habilidad de controlar la selección y el flujo de declaraciones que pasan por el sistema SIDUNEA en una exportación definitiva. Contiene controles para bloquear la liquidación de aquellas declaraciones seleccionadas para aforo físico y tiene un rango de funciones de consulta y reporte.

E. MODCAR

El *módulo de transporte* sirve para la preparación y transmisión de detalles del transporte de carga en formato electrónico. Se utiliza para generar el formato electrónico del Manifiesto de Carga y sus Documentos de Transporte. Además se utiliza junto a otros módulos del sistema SIDUNEA para el control de la carga, incluyendo el retiro de las mercancías y el manejo de los inventarios de carga.

¹ El acceso se limita a las funciones que, se supone, utiliza un Declarante y excluye las funciones de control aduanero disponibles en MODCBR.

SIDUNEA



Manual de Usuario
SIDUNEA
(Sistema Aduanero Automatizado)

Manual de Instalación

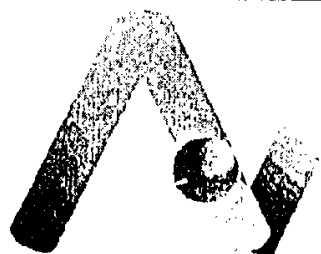

Aduana Nacional de Bolivia
eficiencia y transparencia

MANUAL DE INSTALACIÓN DEL SISTEMA SIDUNEA

Contenido

Introducción	2
Objetivo	2
Requisitos del Sistema.....	2
Instalación del Cliente.....	2
Anexo I. Estructura de Archivos del Sidunea.....	9
Anexo II. Seleccionar Propiedades en los Módulos.....	10

ÍNDICE DE GRÁFICOS.

Fig. 1 Secuencia de apertura para la instalación.....	3
Fig. 2 Ruta de acceso al archivo de instalación Instalar.exe.....	3
Fig. 3 Pantalla de presentación de la instalación.....	4
Fig. 4 Selección de la unidad y ruta donde se instalará el Cliente.....	4
Fig. 5 Unidad y ruta donde se reinstalará el Cliente.....	5
Fig. 6 Selección de idioma de la interfase.....	5
Fig. 7 Selección de los módulos.....	6
Fig. 8 Confirmación de la instalación.....	6
Fig. 9 Avance de la Instalación.....	6
Fig. 10 Fin de la Instalación.....	7
Fig. 11 Ruta de acceso al archivo de instalación ConfArch.exe.....	7
Fig. 12 Aplicación para la configuración de archivos de sistema.....	8
Fig. 13 Seleccionar propiedades de los módulos.....	10
Fig. 14 Menú de opciones.....	10
Fig. 15 Propiedades de MODASY.....	11
Fig. 16 Seleccionando propiedades de Memoria.....	11
Fig. 17 Seleccionando las propiedades de Pantalla.....	12



MANUAL DE INSTALACIÓN DEL CLIENTE - SISTEMA SIDUNEA

INTRODUCCIÓN

El presente manual ha sido elaborado con la finalidad de facilitar al usuario la instalación del sistema SIDUNEA en los distintos puntos aduaneros.

OBJETIVO

Describir detalladamente el proceso de instalación de los programas correspondientes al Cliente SIDUNEA.

REQUISITOS DEL SISTEMA.

Para que la ejecución del sistema SIDUNEA cumpla con un rendimiento satisfactorio, es preciso disponer de las siguientes configuraciones de hardware y software:

- Un procesador Intel Pentium o equivalente de 133 Mhz o más que ejecute Windows 95, Windows 98.
- 32 MB de memoria de acceso aleatorio (RAM).
- 100 MB de espacio libre en el disco duro.
- Un monitor SVGA a color.
- Tarjeta de red PCI¹
- Tarjeta de Fax/Módem de 56 Kbps².
- Una unidad de disquetes o CD-ROM.
- Acceso a Internet de cualquier proveedor².

INSTALACIÓN DEL CLIENTE.

1. Insertar el *CD* de SIDUNEA en la unidad de *CD-ROM* del computador. Verifique la existencia de los siguientes subdirectorios:
 - Sidunea* - Directorio que contiene los discos de instalación de la aplicación Cliente SIDUNEA.
 - Acrobat4* - Directorio que contiene el instalador del software *Adobe Acrobat 4.0*, indispensable para leer la documentación del SIDUNEA.
2. Para instalar el SIDUNEA debe seguir los siguientes pasos:
 - 2.1. Abrir el Explorador de Windows, desde *Inicio / Programas / Explorador de Windows*. (Figura 1)

¹ En caso de pertenecer a la Aduana Nacional de Bolivia.

² En caso de proceder de una entidad diferente.

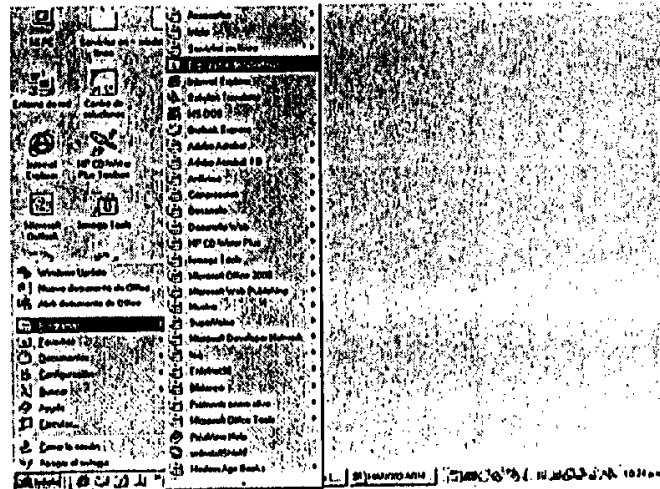

Fig. 1 Secuencia de apertura para la instalación.

2.2. Seleccionar la unidad de *CD-ROM*, y desde allí seleccionar el directorio *SiduneaDisk1* y elegir con el mouse el archivo *instalar.exe*. (Figura 2)

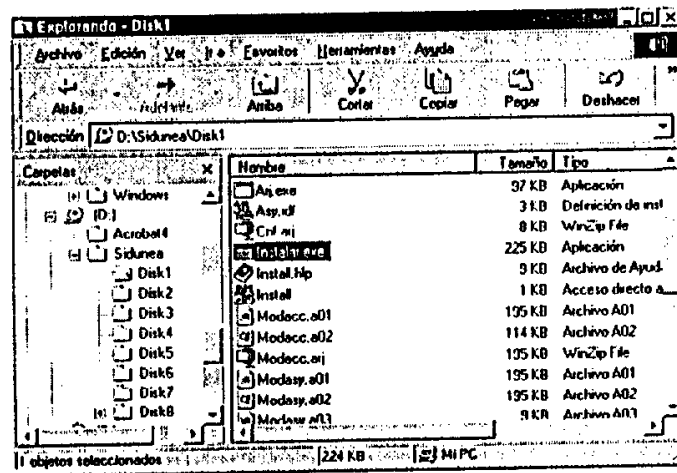

Fig. 2 Ruta de acceso al archivo de instalación Instalar.exe

3. Una vez iniciada la instalación del SIDUNEA siga las instrucciones que aparecen en pantalla. (Figura 3)

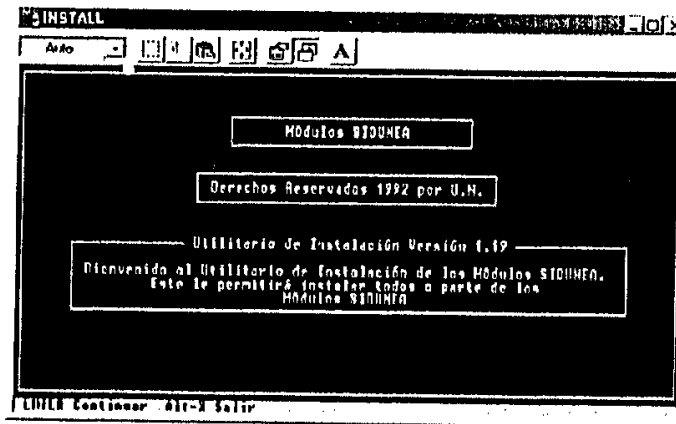

Fig. 3 Pantalla de presentación de la instalación.

Digite la tecla *Enter* para continuar, o la combinación de teclas *Alt-X* para abandonar la instalación.

La unidad donde se instala por defecto el Cliente es *C:* y el directorio por defecto es *C:\Asy* (se recomienda instalar en ésta ruta), sin embargo puede ingresar otra ruta alternativa. Elija *OK* para continuar la instalación en la ruta especificada en el cuadro de texto. Presione la tecla *ESC* o el botón *Salir* para abandonar la instalación. (Figura 4)

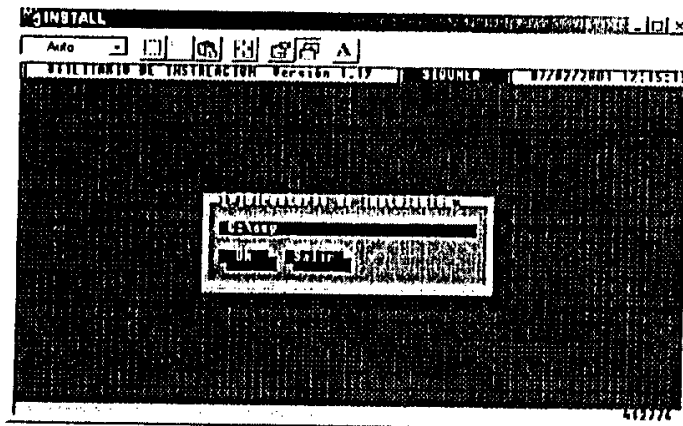

Fig. 4 Selección de la unidad y ruta donde se instalará el Cliente.

En caso de una reinstalación³ del sistema sobre un directorio ya existente (por ejemplo: *C:\Asy*), el programa instalador le preguntará si desea instalar el SIDUNEA sobre el mismo directorio, normalmente conviene que acepte la reinstalación presionando el botón *Yes*. Si elige el botón *No* regresará al cuadro de diálogo *Directorio de Instalación*. (Figura 5)

³ Si se trata de una reinstalación del sistema, es conveniente realizar una copia de respaldo de los archivos de configuración *.cnf, que se encuentran en el directorio \Sys\Cnf.

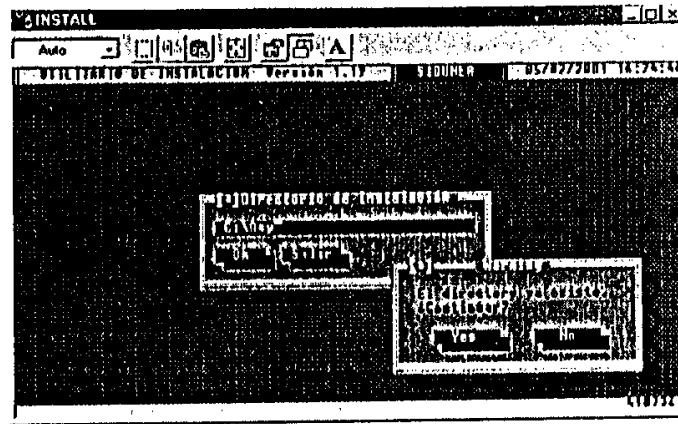

Fig. 5 Unidad y ruta donde se reinstalará el Cliente.

Seguidamente el instalador le mostrará un cuadro de diálogo de selección⁴ del idioma de la interfase del SIDUNEA, el idioma por defecto es español.

Presione *OK* para continuar con la instalación. Presione la tecla *ESC* o el botón *Cancelar* para retornar a la pantalla anterior.(Figura 6)

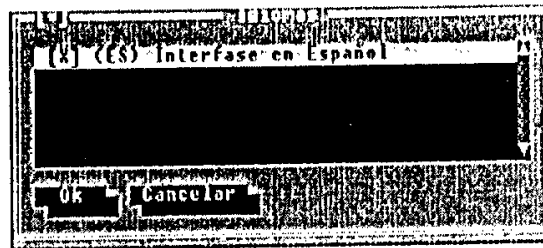

Fig. 6 Selección de idioma de la interfase.

Seleccione⁴ los módulos que desee instalar. Digitar *Ok* para continuar. Presione la tecla *ESC* o el botón *Cancelar* para regresar a la pantalla anterior. (Figura 7)

⁴ Nota: Para seleccionar o desmarcar una opción existen dos caminos:
- Hacer clic con el mouse sobre la opción deseada.
- Presionar la Barra Espaciadora (del teclado) sobre la opción.
Donde:
[X] indica la selección.
[] indica opción desmarcada.

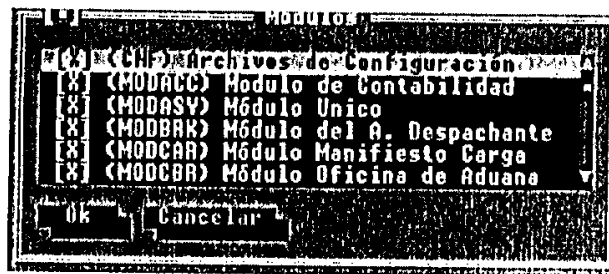

Fig. 7 Selección de los módulos.

Para comenzar el proceso de instalación elegir *Yes*, para retornar al cuadro de diálogo anterior presione la tecla *ESC* ó elija la opción *No*. (Figura 8)

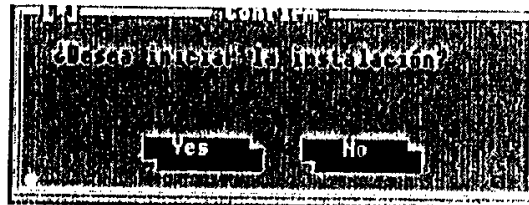

Fig. 8 Confirmación de la instalación.

La siguiente pantalla despliega el avance en el proceso de instalación de las opciones seleccionadas, espere hasta que concluya la instalación.(Figura 9)

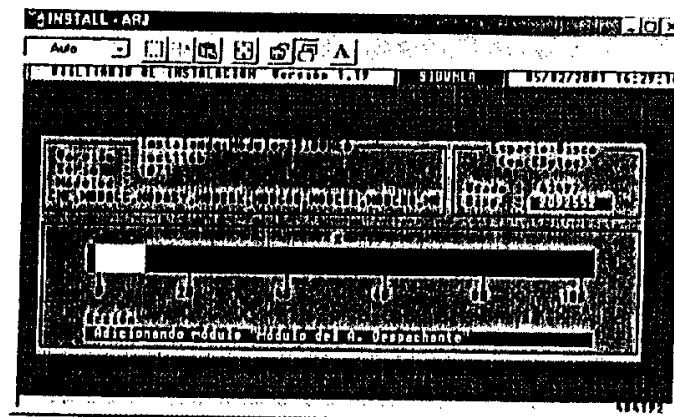

Fig. 9 Avance de la Instalación.

Terminada la instalación se desplegará el mensaje *Instalación completada*, digitar la tecla *Enter* o elegir *Ok*, para salir de la instalación.(Figura 10)



Fig. 10 Fin de la Instalación

- Una vez terminada la instalación del SIDUNEA, ejecute el archivo *confarch.exe* desde el Disk1 de los instaladores, para configurar los archivos *Autoexec.bat*, *Config.sys*, *System.ini* y *Hosts*.(Fig. 11)

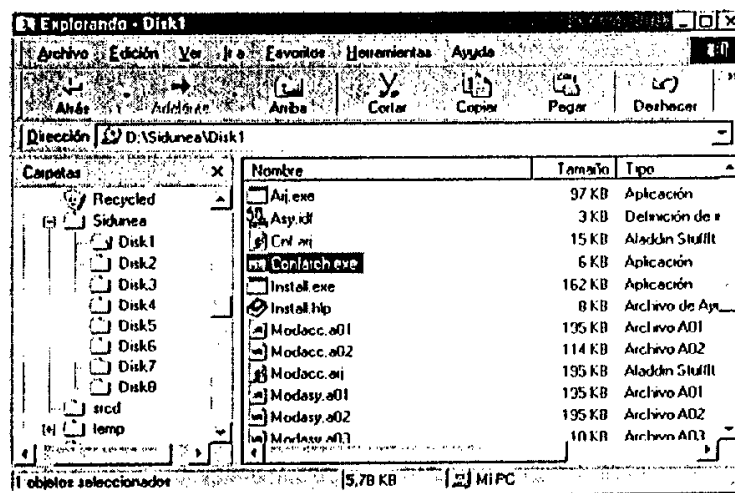

Fig. 11 Ruta de acceso al archivo de instalación ConfArch.exe

- La siguiente ventana indica que los archivos de sistema fueron configurados, debe sacar el CD de la unidad de CD-ROM, y reiniciar el ordenador para que el computador adquiera la nueva configuración en los archivos *C:\autoexec.bat*, *C:\config.sys*, *C:\Windows\system.ini* y *C:\Windows\hosts*.

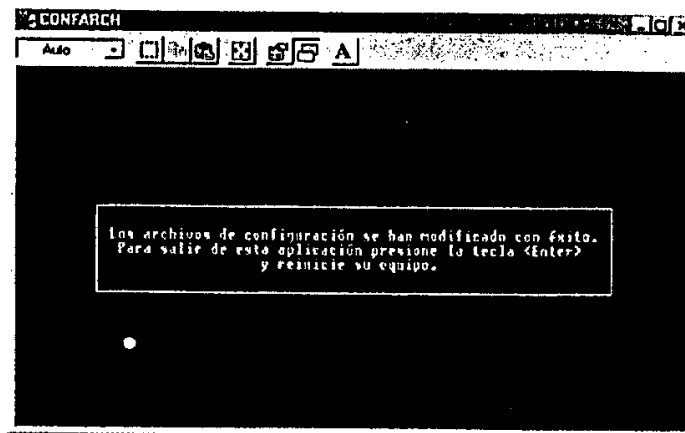

Fig. 12 Aplicación para la configuración de archivos de sistema

Nota: Es recomendable tener backups de los archivos de configuración: nat.cnf, sys.cnf, mod.cnf, mh.ser y essysres, para que en futuras instalaciones se pueda mantener la configuración actual del sistema.



ANEXO I. ESTRUCTURA DE ARCHIVOS DEL SIDUNEA.

Desde el Explorador de Windows examine la unidad C⁵, observe que el nuevo subdirectorio creado es C:\ASI⁵ que corresponde al Cliente SIDUNEA conteniendo los siguientes subdirectorios:

<i>C:\AsylRef</i>	Contiene todas las tablas de referencia o control del Sistema (son tablas de Base de la Datos local Paradox).
<i>C:\AsylRef\Proto</i>	Contiene todas las tablas de referencia o control del Sistema (corresponden al motor Proto).
<i>C:\AsylSys\Bin</i>	Contiene los módulos del sistema.
<i>C:\AsylSys\Cnf</i>	Contiene los archivos de configuración del sistema.
<i>C:\AsylSys\Lng</i>	Contiene archivos de idiomas, para ser utilizados en el sistema. Por defecto se instalan los archivos <i>ESSYSRES</i> (Mensajes, etiquetas, menús en español) y <i>ESHLPRES</i> (Ayudas en español).
<i>C:\AsylDocs</i>	Contiene la documentación necesaria para el uso del sistema, entre las que se incluyen manual de interfase SIDUNEA, manuales de usuario, manual de soporte.
<i>C:\AsylBackup</i>	Contiene una copia de respaldo de los archivos incluidos en los directorios <i>C:\AsylSys</i> , <i>C:\AsylSys\Cnf</i> , <i>C:\AsylSys\Lng</i> .

⁵ Con F5 puede actualizar el Explorador de Windows.

ANEXO II. SELECCIONAR PROPIEDADES EN LOS MÓDULOS.

Con la finalidad de optimizar el manejo de los módulos se recomienda ajustar sus propiedades de acuerdo a su equipo. Para ello seleccione el módulo que será sujeto a modificaciones. (Figura 13)

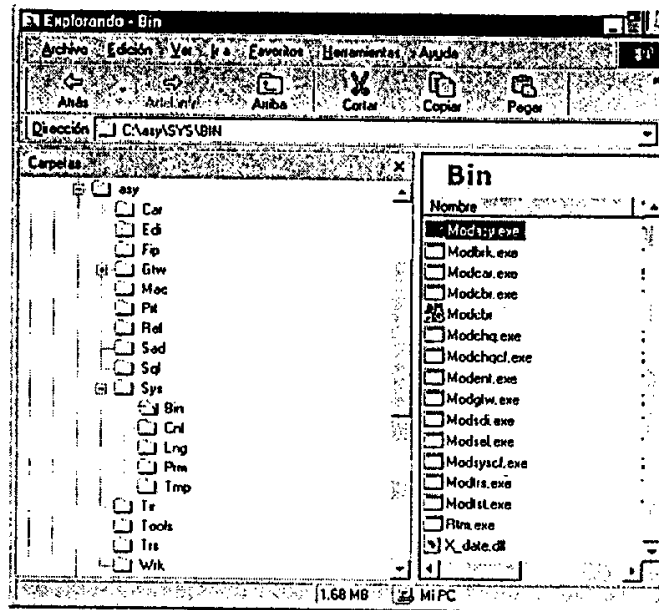

Fig. 13 Seleccionar propiedades de los módulos.

Presione el botón derecho del mouse sobre el módulo seleccionado y elija la opción propiedades. (Figura 14)

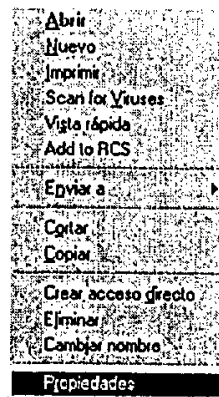

Fig. 14 Menú de opciones

Seleccione *Programa* y verifique que la casilla *Cerrar al Salir* esté seleccionada.(Figura 15)

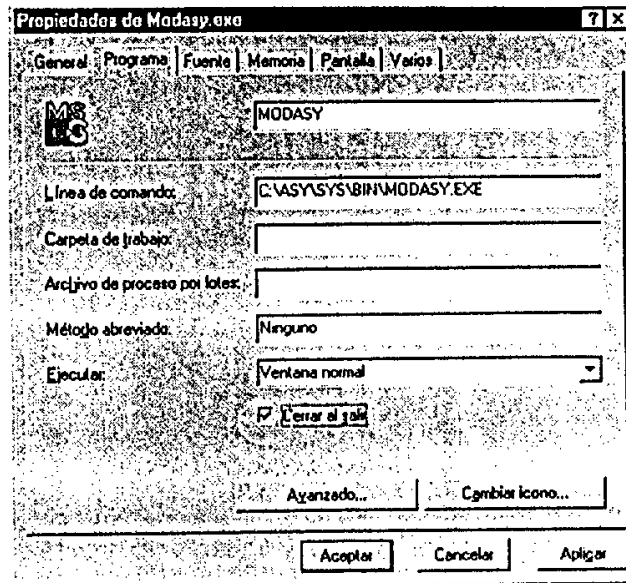

Fig. 15 Propiedades de MODASY

Seleccione *Memoria* y verifique que la casilla *Utilizar HMA* esté desmarcada.(Figura 16)

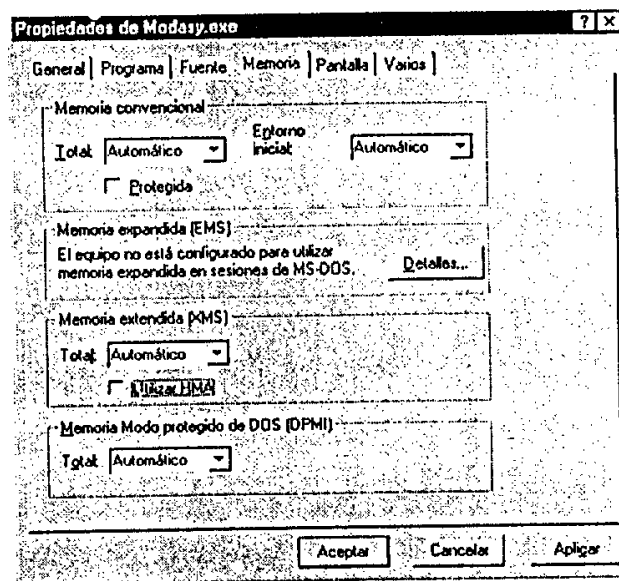

Fig. 16 Seleccionando propiedades de Memoria.

Seleccione la pestaña *Pantalla*, es recomendable activar la opción de *Pantalla completa*.(Figura 17)

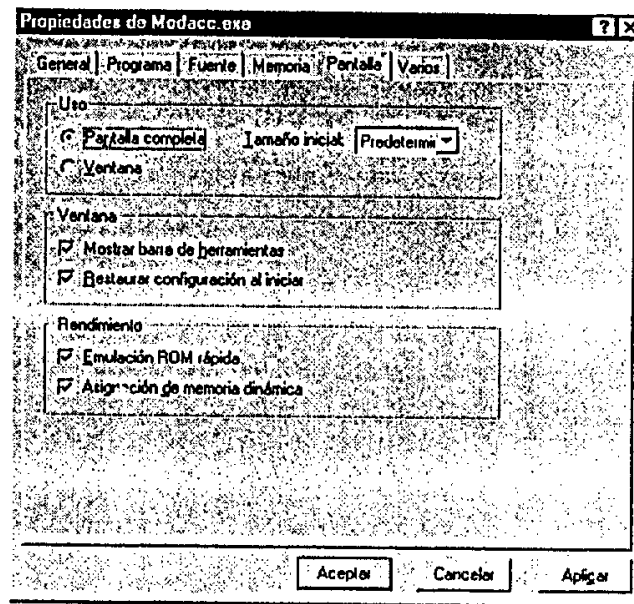
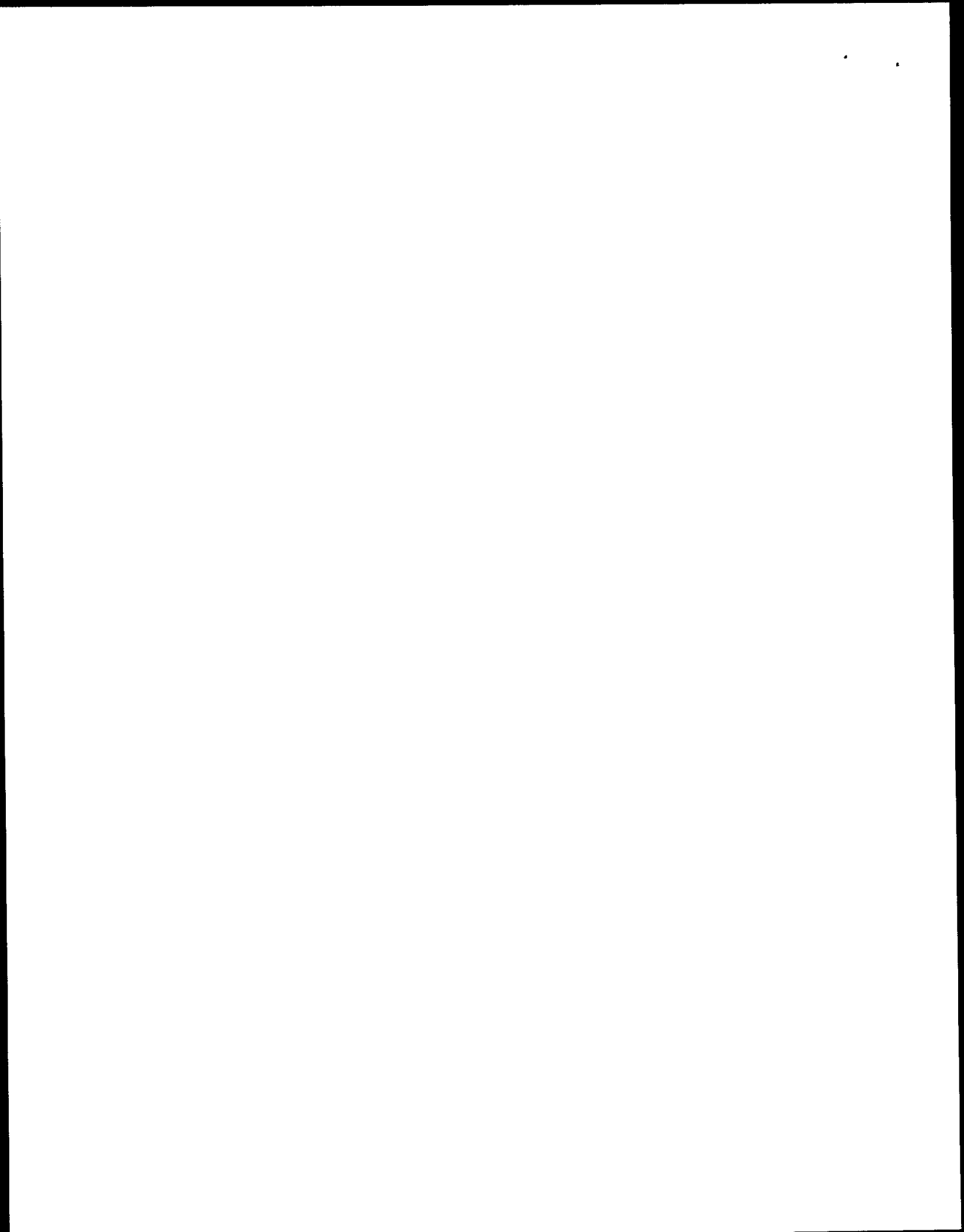

Fig. 17 Seleccionando las propiedades de Pantalla.

Nota: Se recomienda modificar las propiedades de todos los módulos a utilizarse de la misma forma descrita anteriormente.



SIDUNEA



Manual de Usuario
SIDUNEA
(Sistema Aduanero Automatizado)

Manual de Control de Manifiestos
MODCAR

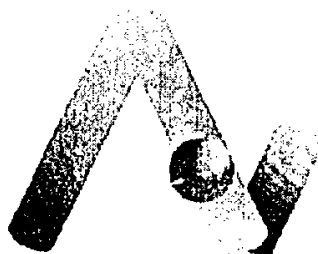

Aduana Nacional de Bolivia
eficiencia y transparencia

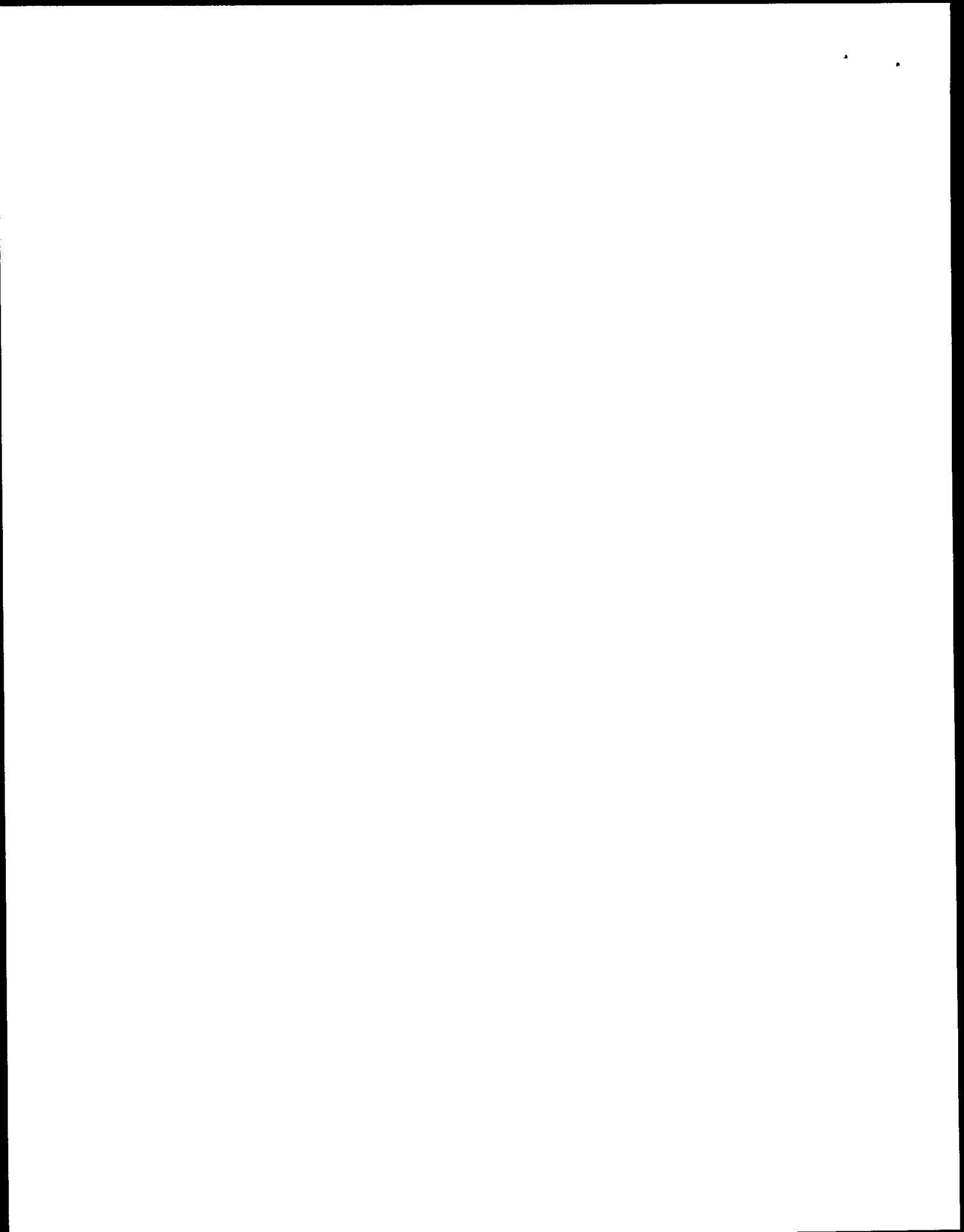



MODCAR - MODULO DE CONTROL DE MANIFIESTOS

Contenido

Introducción al control del manifiesto en SIDUNEA	2
¿Qué es un Manifiesto?	2
Funciones del Módulo MODCAR	2
El Menú Funciones.....	2
El Menú Referencias	6
Cómo capturar los datos del Manifiesto	8
Funciones de un documento de transporte.....	11
¿Qué es un documento de transporte?.....	11
Cómo capturar un documento de transporte	12
Otras funciones del manifiesto	14
Modificación del Manifiesto.....	17
Modificación del Documento de Transporte - Manifiestos Almacenados	17
Modificación del Manifiesto Registrado.....	17
Localización de mercancías	18
Sobrantes / Faltantes	18
Impresión / Consulta	18



INTRODUCCIÓN AL CONTROL DEL MANIFIESTO EN SIDUNEA

¿QUÉ ES UN MANIFIESTO?

El *Manifiesto* es el documento que contiene la lista de mercancías que constituyen el cargamento de una nave, aeronave y demás vehículos de transporte, que debe presentarse en el momento de llegada o salida de Territorio Aduanero del país.

El *Módulo MODCAR* permite que los transportistas ingresen al sistema SIDUNEA la información detallada referente a la carga que transportan, sujeta a control aduanero y acorde con los convenios y tratados internacionales suscritos por el país. De igual manera, la Aduana Nacional en éste módulo podrá realizar los controles que le compete; siendo el manifiesto uno de los más importantes.

Este módulo posibilita que la Aduana y los usuarios transportistas cuenten, anticipadamente, con información de la carga transportada facilitando y agilizando el paso de mercancías por fronteras y el cumplimiento de las formalidades aduaneras correspondientes.

FUNCIONES DEL MÓDULO MODCAR

Las opciones: *referencias*, *ventana*, y *ayuda* son similares a otros módulos en su operación. Todas las funciones, operaciones y campos que se presentan en éste módulo cuentan con ayuda en línea para guiar al usuario, simplemente presionando la tecla *F1* el módulo desplegará la información referente al área en que se encuentre posicionado.

EL MENÚ FUNCIONES

Ofrece las opciones siguientes:

OPCIÓN	CARACTERÍSTICAS
(0) Servidor	Con las opciones de este menú puede efectuar operaciones relacionadas a la interacción con el servidor donde se registran las transacciones SIDUNEA. (1) <i>Conexión</i> - Permite la conexión al servidor, utilizando nombre de usuario y contraseña. Dicha conexión tendrá los permisos asignados por el administrador del sistema para la aduana a la que pertenece el declarante. (2) <i>Desconexión</i> - Permite al usuario desconectarse del servidor para trabajar localmente. (3) <i>Cambiar Contraseña</i> - Permite al usuario cambiar su

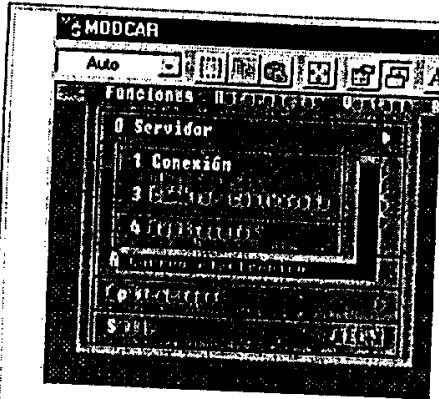

contraseña de acceso al servidor.

(4) *Replicación* - Permite reemplazar todas las tablas de referencia (replicación total) del cliente en forma local o remota.

(1) Manifiesto



Las opciones de este menú permiten efectuar operaciones de creación, edición, cancelación y consulta relacionadas con un manifiesto.

(1) *Nuevo* - Permite crear un manifiesto nuevo y capturar los datos de cada uno de los documentos de transporte que lo componen.

(1) *Capturar* - Permite capturar los datos de un manifiesto en un nuevo formulario.

(2) *Archivo Local* - Permite recuperar un manifiesto previamente guardado en un archivo local y realizar las modificaciones que requiera.

(3) *EDIFACT CusCar* - Permite recuperar un manifiesto previamente guardado en un archivo con formato EDIFACT.

(2) *Modificación* - Las opciones de éste menú permiten modificar un manifiesto memorizado, que fue previamente almacenado en el Servidor de la Aduana.

(1) *Datos de Referencia* - Permite la recuperación de un manifiesto memorizado en el servidor para poder modificar únicamente el número de viaje y fecha de salida.

(2) *Datos Generales* - Permite recuperar un manifiesto memorizado para modificar los datos del segmento general.

(3) *Registrar* - Permite registrar un manifiesto en el servidor.

(4) *Cancelación* - Permite anular un manifiesto memorizado.

(2) Documento de Transporte

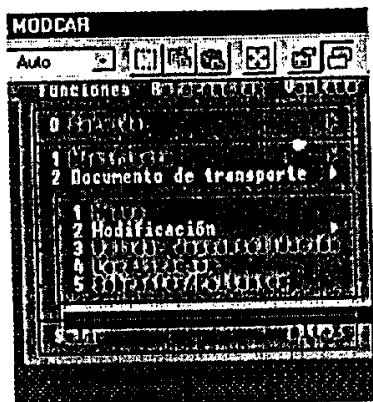

Las opciones de este menú permiten efectuar operaciones de creación, edición y consulta relacionadas con un documento de transporte, así como el registro de sobrantes y faltantes.

(1) *Nuevo* - Permite agregar un nuevo Documento de Transporte y capturar los datos correspondientes.

(2) *Modificación* - Las opciones de éste menú permiten modificar un documento de transporte.

(1) *D/T Validado* - Permite recuperar el documento de transporte validado asociado a un manifiesto registrado para su modificación.

(2) *Otros* - Permite recuperar un listado del documento de transporte asociado a un manifiesto registrado para su modificación.

(3) *Datos de referencia* - Permite modificar los detalles de referencia usados para identificar un manifiesto.

(3) *Validar desconsolidación* - Permite la desagrupación de un documento de transporte.

(4) *Localización* - Permite recuperar un documento de transporte asociado a un manifiesto registrado, para modificar detalles de la localización física de la mercancía.

(5) *Sobrantes / Faltantes* - Permite actualizar (modificar) datos de cantidad y/o peso de la mercancía de un documento de transporte perteneciente a un manifiesto registrado.

(3) Descargue

Las opciones de este menú permiten el cierre de tránsitos de documentos de transporte.

(1) *Tránsito* - Permite cerrar un documento de transporte en cuyo registro se identificó que el mismo responde a una operación de tránsito (cuando en el registro de dicho documento se hubiera consignado el código 24 en el campo *USO*).

(2) *Transbordo* - Permite cancelar un documento de transporte cuya naturaleza reflejada en el campo *USO* de dicho documento sea 28 (Transbordo).

(3) *Descargue Manual* - Permite cerrar un tránsito arribado manualmente. Descargue manual se usa cuando un documento de transporte no es cancelado por una declaración. Ejemplo: abandono de mercancías.

(4) *Deshacer descargo* - Permite revertir revertir un cierre de

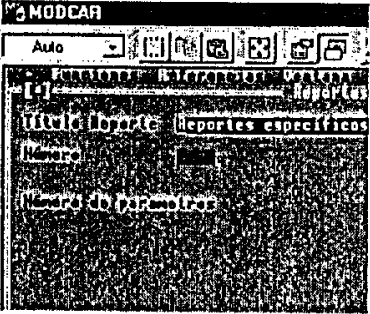
	<p>tránsito realizado manualmente.</p>
<p>(4) Impresiones / Consultas</p>	<p>Las opciones de éste menú permiten recuperar e imprimir un manifiesto de carga.</p> <p><i>(1) Consulta</i> - Permite recuperar un manifiesto de carga en modo de consulta.</p> <p><i>(2) Ver D / T</i> - Permite ver un manifiesto de carga en modo de consulta.</p> <p><i>(3) Lista</i> - Las opciones de este menú permiten recuperar en modo de consulta, listas de manifiestos. Bajo las siguientes opciones:</p> <p><i>(1) Manifiestos Memorizados</i> - Permite recuperar manifiestos memorizados.</p> <p><i>(2) Manifiestos Registrados</i> - Permite recuperar manifiestos registrados de acuerdo a las siguientes características:</p> <p><i>(1) Por número de referencia</i></p> <p><i>(2) Por número de viaje</i></p> <p><i>(3) Lista de D / T con declaración</i> - Permite recuperar una lista de los documentos de transporte consolidados asociados a una declaración de importación.</p> <p><i>(4) Lista de D / T sin declaración</i> - Permite recuperar una lista de los documentos de transporte sin declaración.</p> <p><i>(5) Lista de D / T con contenedores</i> - Permite recuperar una lista de los documentos de transporte asociados a un determinado contenedor.</p>
<p>(5) Reportes Especificos</p> 	<p>Permite seleccionar y recuperar un reporte específico, como ser: Certificado de Salida para una Exportación Definitiva (601), y Balance de Despachos de Exportación (602), para ingresar a <i>reportes específicos</i> el sistema le pedirá conectarse al servidor.</p>

<p>(6) Correo Electrónico</p>	<p>Permite enviar mensajes por correo electrónico a otros usuarios del sistema SIDUNEA. Cuando el receptor del mensaje se registra en el servidor, el mensaje es entregado.</p>
<p>Aplicaciones</p> 	<p>Esta opción permite al usuario acceso al sistema operativo (a través de la opción del menú DOS SHELL), o correr otras aplicaciones sin salir de SIDUNEA.</p> <p>Para salir de esta ventana digite <i>exit</i> y el sistema lo regresará a la pantalla del SIDUNEA.</p>
<p>Salir</p>	<p>Permite salir del módulo del SIDUNEA en uso.</p>

Tabla 1. 6.

EL MENÚ REFERENCIAS

Despliega opciones que permiten obtener datos nacionales e internacionales acerca de aduanas, depósitos, transportistas y empresas que realizan operaciones de comercio exterior. Así tenemos:

<p><u>Referencias</u></p>	<p>Las opciones de este menú permiten acceder en modo consulta a las tablas de control o datos de referencia en el sistema. Tiene las siguientes opciones:</p> <p>(1) <i>Datos Locales</i> - Con esta opción Ud. puede realizar consultas sobre operadores de comercio, aduanas y lugares de almacenamiento de mercancías.</p> <p>(1) <i>Aduanas</i> - Despliega una lista de todas las aduanas operativas habilitadas en territorio aduanero nacional y sus respectivos códigos. Además, permite ver información específica para cada aduana y los modos de transporte relacionados con cada una de ellas.</p> <p>(2) <i>Depósito temporal</i> - Despliega una lista sobre</p>
---------------------------	---

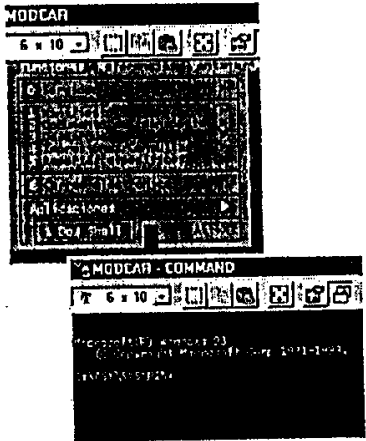
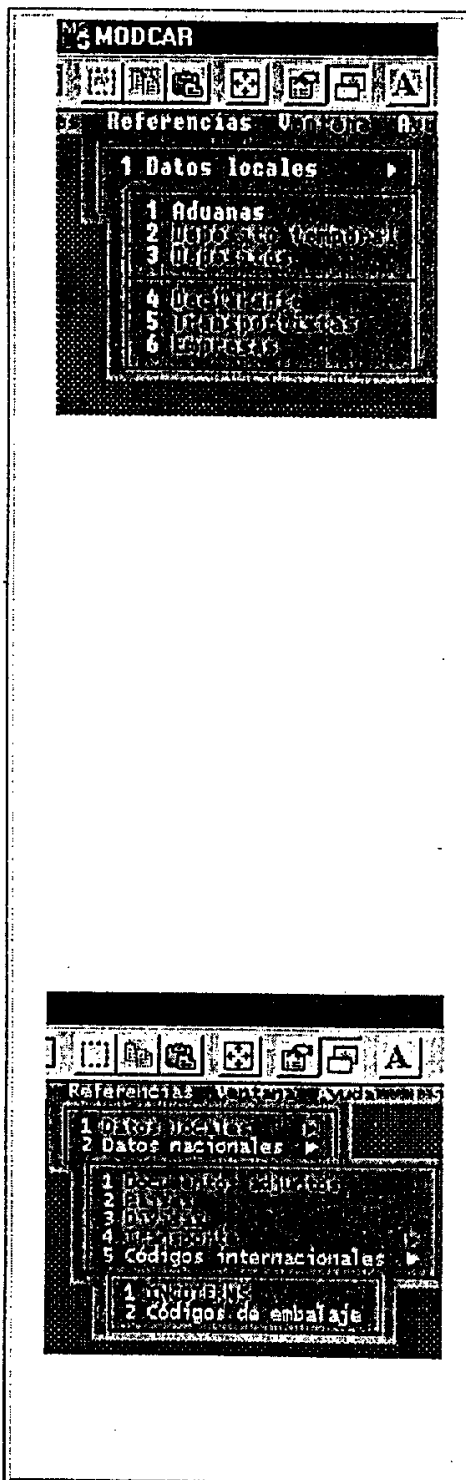

recintos habilitados para almacenamiento temporal de

mercancías y su codificación respectiva, autorizados por la Aduana Nacional.

(3) *Depósitos* - Despliega una lista de todos los depósitos aduaneros del territorio nacional con sus respectivos códigos.

(4) *Declarante* - Despliega una lista de todos los declarantes (despachantes y exportadores) autorizados por la Aduana y su codificación correspondiente.

(5) *Transportista* - Esta opción despliega la lista de todos los transportadores internacionales autorizados, con sus respectivos códigos. Además, permite ver información específica para cada transportador.

(6) *Empresas* - Despliega la lista de todas las empresas legalmente establecidas en territorio nacional, con sus respectivos códigos. Además, permite ver información específica para cada empresa.

(2) *Datos Nacionales* - Con esta opción Ud. puede realizar consultas necesarias para la elaboración de una declaración para exportaciones. Esta opción despliega otro menú con las siguientes opciones:

(1) *Documentos Adjuntos* - Permite ver un listado de documentos usualmente utilizados en operaciones de comercio exterior y su codificación correspondiente.

(2) *Países* - Esta opción despliega un listado de todos los países y su respectiva codificación.

(3) *Divisas* - Esta opción despliega un listado de las diferentes divisas, su respectiva codificación y permite además el acceso a las tasas de cambio vigente para cada una de ellas.

(4) *Transporte* - Con las opciones de este menú Ud. puede obtener información relacionada con el transporte de mercancías, como puertos y localidades, modos y documentos de transporte, tipos de contenedores y emisores de precintos autorizados. Esta opción despliega otras opciones secundarias como ser:

(1) *Puertos de Destino* - Permite ver una lista de las distintas localidades y puertos a los cuales pueden ser

	<p>destinadas las mercancías.</p> <p>(2) <i>Modos de Transporte</i> - Permite ver una lista de las distintas modalidades bajo las cuales son transportadas las mercancías.</p> <p>(3) <i>Documento de Transporte</i> - Permite ver un listado de los diferentes tipos de documentos de transporte y sus respectivos códigos.</p> <p>(4) <i>Contenedores</i> - Permite ver una lista de los diferentes tipos de contenedores utilizados para el transporte de mercancías.</p> <p>(5) <i>Indicador vacío / lleno</i> - Permite ver un listado de indicadores relacionados con el espacio ocupado por las mercancías dentro de un contenedor.</p> <p>(6) <i>Precintos</i> - Permite ver un listado de todos los responsables por la emisión de precintos.</p> <p>(5) <i>Códigos Internacionales</i> - Con las opciones de éste menú el usuario puede realizar consultas sobre pagos, INCOTERMS y embalajes de mercancías necesario para la elaboración de una declaración.</p> <p>(1) <i>INCOTERMS</i> - Permite ver una lista de los Términos de Comercio Internacional (INCOTERMS).</p> <p>(2) <i>Códigos de Embalaje</i> - Permite ver una lista de los diferentes tipos de embalaje y sus respectivos códigos.</p>
--	---

Tabla 2. 6.

CÓMO CAPTURAR LOS DATOS DEL MANIFIESTO

Para ingresar información del manifiesto active el módulo *MODCAR* haciendo *click* con el botón del mouse en el icono correspondiente del sistema *SIDUNEA*. Una vez en la *Pantalla de Apertura*, en la barra superior, escoja *Funciones / Manifiesto / Nuevo / Capturar*. (*Figura 1*)

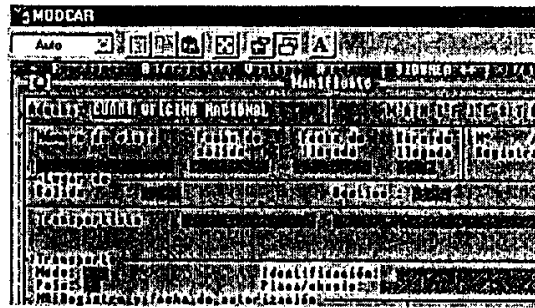

Fig. 1 MODCAR : Funciones, Manifiesto, Nuevo, Capturar

Esta pantalla de ingreso de datos, denominada Segmento General del Manifiesto, contiene los campos siguientes:

CAMPO	FUNCIÓN
Aduana	Este campo es llenado de forma automática por el SIDUNEA e identifica el Código y la Aduana a la cual el usuario está conectado ó de su última conexión.
Número de Viaje	En caso de transporte aéreo de mercancías indique en este espacio el número de vuelo. En caso de transporte ferroviario o cametero, indique el número interno asignado por la empresa o cooperativa de transporte internacional al documento de transporte (MIC/DTA, MCI o TIF/DTA). <i>Un Número de Viaje no puede repetirse en un mismo día.</i>
Fecha de Salida	Teelee la fecha de salida del transportista. El formato de la fecha es dd/mm/aaaa.
Fecha de Llegada	Teelee la fecha de llegada, únicamente en el caso de importaciones. El formato de la fecha es dd/mm/aaaa.
Hora de Llegada	El llenado de este campo no es obligatorio y es utilizado sólo para el caso de importaciones.
Lugar de Salida	En el caso de exportaciones introduzca el código del lugar (puerto, ciudad, departamento o provincia) en la cual fueron embarcadas las mercancías a exportarse. El código es compuesto (país, lugar) para Bolivia comienza siempre con las letras BO . Por ejemplo si sale de la ciudad de Sucre el código será BOSRE , donde SER corresponde a la ciudad. En el caso de importaciones introduzca en éste campo el código del lugar (puerto, estado, ciudad, departamento, o provincia) en la cual fueron embarcadas las mercancías que se importan.
Destino	Introduzca el código del lugar o localidad de destino final de las mercancías a transportarse.



MODCAR - Módulo de Control de Manifiestos

<p>Transportista</p>	<p>El usuario debe indicar el número de Registro Único de Contribuyente (RUC) del transportador internacional autorizado. En el caso de que el transportador sea de nacionalidad extranjera, indique el número de autorización otorgado por la Aduana Nacional de Bolivia. En ambos casos SIDUNEA desplegará en forma automática el nombre o razón social del Transportador Internacional.</p> <p><i>Modo</i> - Introduzca el código correspondiente a la modalidad de transporte bajo la cual se realizará el transporte internacional de la mercancía.</p> <p><i>Identificación</i> - Indique el número de placa o matrícula de la unidad de transporte.</p> <p><i>País</i> - Indique la nacionalidad del medio de transporte utilizado para el tránsito aduanero internacional.</p> <p><i>Chasis</i> - Indique el número de chasis del medio de transporte, únicamente para los casos de transporte terrestre.</p> <p><i>N° de Registro y Fecha de Autorización</i> - Indique el número de la Resolución Administrativa o Comunicación mediante la cual la Aduana Nacional de Bolivia autorizara el transporte internacional de carga al medio y/o unidad de transporte.</p>
<p>Capitán o Conductor</p>	<p>Indique el nombre del conductor y su licencia de conducir para modo de transporte terrestre.</p> <p>Para modo de transporte aéreo o fluvial/lacustre indique el nombre del Capitán de la nave.</p>
<p>Documento de Transporte</p>	<p>Indique el total de la cantidad de Guías Aéreas, cartas de porte o conocimientos de embarque que forman parte del manifiesto.</p>
<p>Bultos</p>	<p>Indique el número total de bultos manifestados en la totalidad de las guías aéreas, cartas de porte o conocimientos de embarque que forman el manifiesto.</p>
<p>Contenedores</p>	<p>Indique el número total de contenedores que viajan al amparo del manifiesto de carga. Si las mercancías declaradas en el manifiesto no se transportan bajo este sistema digite 0 (cero).</p>
<p>Peso Bruto</p>	<p>Introduzca el peso bruto en Kilogramos del total de la(s) mercancía(s) que se declaran en el manifiesto.</p>

Tabla 3. 6.

Una vez que se ingresan los datos del manifiesto, el sistema llevara al usuario a la ventana *Lista de Manifiestos*, oprima *enter* para continuar en la pantalla *Documento de Transporte*.

En cualquier momento, el usuario puede revisar los datos incorporados en el *Segmento General*, presionando la tecla TAB para adelantar ó SHIFT-TAB para retroceder entre los campos. Si se encuentra en la pantalla de *Documento de Transporte*, cierre esa pantalla presionando la tecla ALT-F3 o posicione el mouse en el icono de cierre de ventana y presione el botón izquierdo del mouse.

FUNCIONES DE UN DOCUMENTO DE TRANSPORTE

¿QUÉ ES UN DOCUMENTO DE TRANSPORTE?

Es un documento que el transportador expide como certificación de que ha tomado a su cargo la mercancía para entregarla, contra la presentación del mismo en el punto de destino, a quien figure como consignatario de ésta o a quien la haya adquirido por endoso total o parcial. Los documentos de transporte más utilizados, según su medio de transporte, son: *bill of lading (B/L)* o conocimiento de embarque para el caso marítimo; *airway bill* ó guía aérea para el caso aéreo; carta de porte y/o guía terrestre para el caso férreo y carretero.

Para introducir los datos de un *documento de transporte* digite éstos a medida que su cursor avance las casillas; recuerde que cuando una casilla es de ingreso obligatorio, debe escribir la información requerida o el sistema no le permitirá continuar(3).

Para acceder a la ventana de Documento de Transporte (D/T), cuando no se tiene el manifiesto abierto y en proceso de captura, elija desde el menú principal las opciones: *Funciones / Manifiesto/ Nuevo/ Capturar / Menú Local (F9) / Título de Transporte / Nuevo: Conocimiento de Embarque*.

COMO CAPTURAR UN DOCUMENTO DE TRANSPORTE

Si desea ver la lista de conocimientos de embarque, presione el *mouse* en cualquier parte de la pantalla del Manifiesto y deslice las flechas hacia abajo hasta ver la *lista de documentos de transporte*. Presione *Enter* y aparecerá una pantalla con el título *documento de transporte*. Algunos de los datos ingresados en el segmento general del manifiesto aparecerán en los campos indicados.

Fig 2 MODCAR : Ventana de Documento de Transporte.

(3) Consulte también *Ayuda en Línea (F1)* acerca de los datos que debe ingresar en las casillas, y la tecla (F8) que le proporciona listas de documentos y sus códigos correspondientes.



Los datos que debe ingresar en un documento de transporte:

CAMPO	FUNCIÓN
Manifiesto	<p>Este campo está dividido en dos segmentos. El primero representa el número de registro del manifiesto constituido por el año y el correlativo asignado por el sistema. Por ejemplo: 2001 / 78</p> <p>La segunda parte de este campo representa el número de línea o ítem del manifiesto correspondiente al Documento de Transporte que se está ingresando. En este campo ingrese en forma un número correlativo de la guía aérea, carta de porte o conocimiento de embarque que se está registrando.</p>
Documento de Transporte Tipo	Introduzca el código del tipo de documento que respalda el transporte de la mercancía según la modalidad de transporte.
Documento de Transporte Referencial	<p>En caso de transporte aéreo registre el número de guía aérea; en caso de transporte terrestre el número de carta de porte y en caso de transporte fluvial el número del conocimiento de embarque.</p> <p>Si el transportador no tiene un número asignado en el formulario, deberá proveer uno para su identificación.</p>
Uso	Introduzca el código del tratamiento aduanero que se le dará a la mercancía manifestada.
Declaración de Exportación	Este campo debe registrar el número de la DME en el formato: AAA / NNN / C - NNNNN. Donde AAAA es el año; NNN el código de aduana; C la letra serie de la declaración de exportación y NNNNN el número correlativo asignado automáticamente.
Embarque	Inserte el código del puerto o localidad de embarque de la mercancía contenida en ese documento de transporte.
Desembarque	Ingrese el código del puerto o localidad de desembarque (descarga) de la mercancía contenida en ese documento de transporte.
Exportador/Consignatario	<p>En Exportaciones, indique el nombre o razón social del consignatario de la mercancía en puerto de destino, según figura en el campo número 8 de la DME.</p> <p>En Importaciones, indique el nombre o razón social del exportador de la mercancía en puerto de origen, según figura en el campo 2 de la DMI.</p>
Importador/Exportador	<p>En Exportaciones, ingrese el RUC del Exportador de la mercancía en puerto de origen, según figura en el campo número 2 de la DME.</p> <p>En Importaciones, indique el RUC del Importador (Consignatario) de la mercancía en puerto de destino, según figura en el campo 8 de la DMI.</p>

<p>Notificar Agente</p>	<p>En exportaciones, deje este campo en blanco.</p> <p>En importaciones, ingrese el código del Despachante de Aduanas, si esta información es conocida anticipadamente.</p>
<p>Número de Contenedores</p>	<p>Ingrese el número de contenedores en los que se transporta la mercancía correspondiente a la guía aérea, carta de porte o conocimiento de embarque que se describe. Debe ingresar uno por cada contenedor que lleve la mercancía de un documento de transporte.</p> <p><i>Tipo - Ingrese el código del tipo de contenedor.</i></p> <p><i>Vacio / Lleno - Indique si el contenedor se encuentra lleno, medio lleno, 3/4 lleno o vacío, para ese efecto ingrese el código según se encuentra establecido en la tabla Indicador Lleno / Vacío.</i></p> <p><i>Precintos - Registre el número de los precintos correspondientes al contenedor que se describe. En caso de existir más de uno, indique el número del precinto correspondiente al contenedor que se describe.</i></p> <p><i>Agente - En este campo registre el código de la entidad que precinto la unidad de transporte.</i></p> <p>Una vez registrados los datos del contenedor debe confirmar los mismos e incluirlos en la lista de contenedores; para este efecto ingrese a menú local presionando F9 y elija del menú <i>Acción</i> la opción <i>Validar</i>. Luego presione la tecla <i>cerrar</i>.</p>
<p>Tipo</p>	<p>En este campo registre el código del tipo de embalaje utilizado para el transporte de las mercancías que se describen.</p>
<p>Marcas y Números</p>	<p>En este campo y los subsiguientes registre las marcas de identificación que se consignaron en los bultos correspondientes a la mercancía que se declara en el ítem.</p>
<p>Cantidades Manifestadas</p>	<p>Indique la cantidad de bultos que se declaran en la guía aérea, carta de porte o conocimiento de embarque que se registra. Recuerde que la cantidad de bultos debe ser mayor a 0.</p>
<p>Peso</p>	<p>Indique el peso bruto en kilogramos correspondiente a la mercancía que se declara en la guía aérea, carta de porte o conocimiento de embarque que se registra.</p>
<p>Volumen</p>	<p>Este campo no es obligatorio y puede utilizarse para indicar, si es el caso, el volumen de las mercancías en metros cúbicos correspondiente a la guía aérea, carta de porte o conocimiento de embarque que se registra.</p>
<p>Mercancías</p>	<p>En caso de exportaciones introduzca la descripción de las mercancías conforme a lo declarado por el exportador en el campo número 31 de la DME.</p>



	declarado por el exportador en el campo número 31 de la DME.
Valor FOB	En este campo indique el valor FOB de las mercancías de acuerdo a lo establecido en el campo 22 de la declaración de mercancías.
Flete	Registre el costo del servicio de transporte de las mercancías.
Seguro	Registre el valor del seguro correspondiente a la guía aérea, carta de porte o conocimiento de embarque que se registra.
Número „	En este campo registre la cantidad de precintos adicionales para sellar la carga, en caso de que esta no sea transportada en contenedores.
Marcas	Registre el número del precinto.
Agente	Registre el código de la entidad que precinto la carga.
Información	Este campo es voluntario y puede utilizarse para indicar cualquier otro tipo de información adicional que se considere necesaria.

Tabla 4. 6.

Concluido el registro de la información de cada uno de los documentos de transporte comprendidos en el manifiesto de carga, realice las verificaciones y *Memorice* el manifiesto en el Servidor de la Aduana.

OTRAS FUNCIONES DEL MANIFIESTO

Los siguientes datos pueden ser de utilidad en alguno de los siguientes casos:

Cómo ingresar Documentos de Transporte adicionales	Active las opciones <i>Menú Local, Conocimiento de Embarque, Nuevo</i> y repita los pasos anteriores.
Cómo moverse entre las pantallas del Documento de Transporte	Active <i>Menú Local, Conocimiento de embarque</i> y use las tecla <i>enter</i> para avanzar a la próxima casilla, si desea retroceder una casilla oprima las teclas <i>Shift+Tab</i> , si desconoce la información que debe llenar en una casilla oprima la tecla <i>F1</i> para visualizar la ayuda en línea ó presione <i>F8</i> para ver los códigos disponibles elija el dato requerido y presione <i>enter</i> .
Cómo moverse entre las pantallas del segmento general del manifiesto y la lista de documentos	Presione la barra espaciadora en el lado derecho de la pantalla.

de transporte	
Cómo cambiar la referencia de un conocimiento de embarque	Con esta opción el usuario podrá cambiar el número de referencia del conocimiento de embarque sin recobrar el manifiesto y sus documentos de transporte asociados. Si se escoge, <i>Conocimiento de Embarque / Enmienda / Referencia Cambio / Número de Referencia</i> , se abrirá una casilla para que el usuario ingrese el código de oficina, la fecha de salida y el número del manifiesto. También serán requeridos los números de referencia nuevo y antiguo del conocimiento de embarque. Si existe el conocimiento de embarque y no ha sido anulado, entonces el cambio del número de referencia será aceptado.
Cómo consultar un conocimiento de embarque	ModCar / Funciones / Impresión / Consulta / Ver D/T. Esta opción permite al usuario consultar un D/T. Al escoger esta opción, aparece una casilla para ingresar las referencias del D/T (Código de oficina, fecha de salida, número de manifiesto, número de D/T), si el D/T ya existe, entonces se recobra para consulta.
Cómo agregar un D/T nuevo	Agregue un D/T a un manifiesto ya almacenado con las <i>Funciones / Conocimiento de Embarque / Nuevo</i> . Ingrese la información indicada en la casilla del Manifiesto <i>Almacenado Recobrado</i> y presione <i>OK</i> . Se muestra una tabla con la lista de conocimientos de embarque. Active <i>Menú Local</i> , luego <i>Nuevo</i> . Aparece la pantalla de Conocimiento de Embarque. Ingrese los datos de forma usual.
Cómo eliminar un D/T	Active <i>Menú Local</i> con la opción del Conocimiento de Embarque. Presione el botón del ratón en <i>Eliminar</i> y confirme <i>Sí/No</i> .
Como eliminar un Manifiesto	Active <i>Funciones, Manifiesto, Cancelar</i> . Ingrese la información del manifiesto que pide la casilla. Entonces, automáticamente se lleva a cabo la acción de cancelación(5)*. Se muestra el mensaje – <i>Cancelación Efectuada</i> y aparece el número de la referencia del manifiesto. Presione el botón del ratón en <i>OK</i> para confirmar.
Impresión	Use la opción de <i>Impresión</i> bajo <i>Menú Local</i> para imprimir los conocimientos de embarque o el Segmento General del Manifiesto.
Cómo validar los datos ya ingresados	Después de ingresar los datos del D/T, debe cerrar la ventana, el cursor regresará al campo inicial del último D/T que ingresó. Active <i>Menú Local, Conocimiento de Embarque, Primero</i> para regresar al primer D/T. Presione el botón del ratón justo arriba de

(5) Es importante asegurarse que los controles indicados estén en su lugar para controlar y auditar las cancelaciones

	<p>[↑] para mostrar la lista de D/T's.</p> <p>Presione <i>Menú Local, Acción, Validar</i> para revisar el ingreso de los datos. Si aparece una lista de errores, rectifique si es posible o indague con el agente.</p>
<p>Cómo almacenar un Manifiesto</p>	<p>Después de ingresar los datos del D/T, debe cerrar la ventana, el cursor regresará al campo inicial del último D/T que se ingresó. Active <i>Menú Local, Conocimiento de Embarque, Primero</i> para regresar al primer D/T. Presione el botón del ratón justo arriba de [↑] para mostrar la lista de D/T's.</p> <p>Presione <i>Menú Local, Acción, Verificar</i> para revisar el ingreso de los datos. Si aparece una lista de errores, rectifique si es posible o indague con el agente.</p>
<p>Registro(6)^{es}</p>	<p>Después de su almacenamiento, se muestra otra vez la tabla de la lista de los conocimientos de embarque. Presione el botón del ratón en <i>Funciones, Manifiesto, Registro. (Figura 3)</i></p>

Tabla 5. 6.



Fig. 3 MODCAR :Manifiesto, Registro

Ingresando los detalles indicados. El sistema muestra la casilla *Registro Efectuado* con la referencia del manifiesto única en el formato siguiente:

^{es} (6) Tome nota que un D/T no pueda crearse después que un manifiesto se ha registrado.



Año	No	Fecha	Hora
yyyy	5	DD/MM/YYYY	HH:MM:SS

Tabla 6. 6.

MODIFICACION DEL MANIFIESTO

Hacer una *modificación* significa modificar⁽⁷⁾ los datos de un manifiesto memorizado o ya registrado. Para realizar una modificación ingrese al manifiesto a través de *Funciones / Manifiesto / Modificación*. Seleccione una de las posibilidades que ofrece la ventana de menú, *Cambio Referencia ó Datos Generales*. Ingrese las modificaciones requeridas y, active la función *validar* para verificar que la información ingresada es consistente, luego seleccione la función *Modificar* para hacer efectivos los cambios realizados. Aparecerá en la pantalla el mensaje: *Registro efectuado* y el número de referencia.

Estas opciones de modificación, únicamente permiten modificar los datos del *Segmento General* del Manifiesto y no así de los documentos de transporte.

MODIFICACION DEL DOCUMENTO DE TRANSPORTE - MANIFIESTOS ALMACENADOS

Todos los campos de un *Documento de Transporte* asociado a un manifiesto almacenado pueden modificarse. Para proceder con las correcciones pertinentes, seleccione *Funciones / Documento de Transporte / Modificación*. Escoja según corresponda *Validado u Otros*.

Ingrese la fecha de salida pertinente y el número del viaje. En la pantalla de *documentos de transporte* que muestra un resumen de su contenido, seleccione el D/T que desea modificar y presione dos veces el botón del mouse. Realice las enmiendas necesarias y al terminar, cierre la ventana del documento de transporte.

Ante el mensaje *¿Desea modificar este Documento de Transporte D/T?*. Elija *Sí* para confirmar las correcciones, *No* para anular las modificaciones realizadas.

MODIFICACION DEL MANIFIESTO REGISTRADO

Una vez registrado el Manifiesto, el sistema no permite modificar algunos campos específicos, tales como: *No de Viaje, Fecha de Salida, Documentos de Transporte, No. De Bultos, Contenedores y Peso Bruto*. El usuario está restringido a modificar los datos generales de la empresa transportista, puertos de embarque y desembarque y otros.

⁽⁷⁾ (7) Solamente ciertos campos del manifiesto registrado pueden enmendarse : Fecha y lugar de Salida, Fecha de Llegada, transportista y detalles del transporte.



LOCALIZACIÓN DE MERCANCIAS

Seleccione *Funciones / Documento de Transporte / Localización*. Esto abre la casilla de *Manifiesto Registrado Recobrado*.

Ingrese los datos requeridos. Se muestra la lista de los conocimientos de embarque.

Resalte la entrada indicada y presione el botón del mouse. En la casilla de *Localización de los Bienes*, ingrese el nuevo código de ubicación y presione *F8* para consultar la lista de carga en tránsito (bodegas o patios).

SOBRANTES / FALTANTES

Active *Funciones / Documento de Transporte / Sobrantes / Faltantes*. Esto abre la casilla del manifiesto registrado para que el usuario pueda corregir la información sobre la cantidad de bultos y peso manifestados con aquella constatada físicamente.

En la lista de documentos de transporte, seleccione aquel que desea modificar y presione el botón del mouse. Se muestra la ventana de *sobrantes / faltantes* con el número de bultos y peso bruto del manifiesto. Ingrese el número de bultos revisado y el peso bruto físicamente presente.

Los detalles actualizados aparecerán en la tabla de la lista de los conocimientos de embarque. Se pueden repetir las modificaciones. Note que el número de bultos que se muestran en el segmento general del manifiesto no cambia. La anulación se hará contra la cantidad modificada en cada documento de transporte.

IMPRESIÓN / CONSULTA

Seleccione – *Funciones / Impresión / Consulta / Ver* para consultar un manifiesto específico. Ingrese los detalles pertinentes en la casilla del *Manifiesto Recobrado*. Se obtiene un reporte del servidor de la lista de manifiestos registrados o almacenados bajo *Lista*.

SIDUNEA



Manual de Usuario
SIDUNEA
(Sistema Aduanero Automatizado)

Módulo para el Despachante de Aduanas
MODBRK

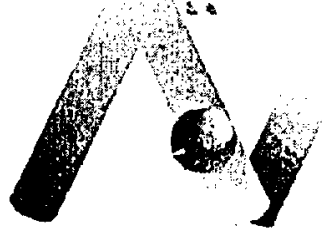

Aduana Nacional de Bolivia
eficiencia y transparencia

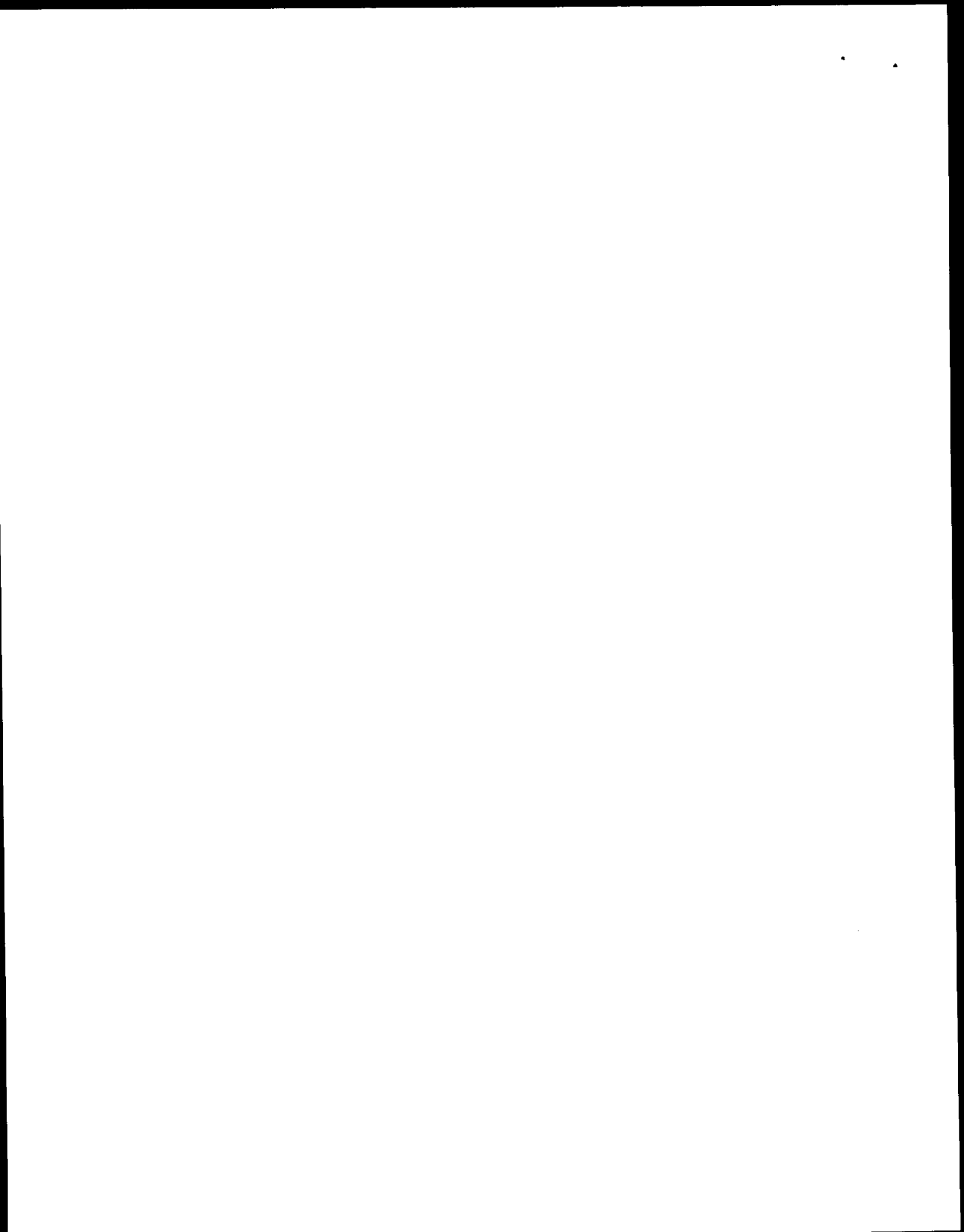

MANUAL MODBRK - Despachantes de Aduana

Contenido

Contenido	1
Sidunca en Exportaciones Definitivas.....	2
Alcances y usuarios del Sidunca.....	2
¿Qué es una Exportación Definitiva?.....	3
¿Qué es una Declaración de Exportación?.....	3
Requisitos para el Despacho de Exportación Definitiva.....	3
Requisitos para hacer Declaraciones en Sidunca	4
Formato de una DME	4
La DME en el Sidunca	5
Contenido de la DME en el SIDUNEA	5
Qué datos debe ingresar en su declaración	6
Cómo se ingresa un Código o información en una Casilla.....	8
Cómo se cambia de una casilla a otra.....	9
Ayuda en Línea.....	9
Referencia Cruzada	9
Menús Locales.....	10
El Menú Funciones del MODBRK	11
El Menú Referencias del MODBRK	16
Términos más usados en las Declaraciones	22
Declaraciones Almacenadas o Memorizadas	22
Declaraciones Registradas	22
Declaraciones Validadas.....	22
El Menú Local dentro de la Declaración	22
Las Funciones del Menú Acción dentro del Menú Local.	22
Las Funciones del Menú Sectores dentro del Menú Local.	25
Las Funciones del Menú Items dentro del Menú Local.	26
Las Funciones del Menú Estado (Condición de la Declaración) dentro del Menú Local. .	27
Las Funciones del Menú Modo Trabajo dentro del Menú Local.	27
Menú Local dentro de la Nota de Valor de la DME	28

SIDUNEA EN EXPORTACIONES DEFINITIVAS

El Sistema SIDUNEA se aplica al Procedimiento de Exportaciones, considerando la simplificación en el proceso de despacho de mercancías de exportación, y beneficiando al usuario con un procedimiento ágil y eficiente.

El usuario del SIDUNEA estará informado continuamente acerca de acuerdos, cuotas y posiciones arancelarias, etc. sobre despachos de exportación mediante herramientas donde se despliegan datos prácticos e informativos para el exportador o despachante.

ALCANCES Y USUARIOS DEL SIDUNEA

El SIDUNEA se aplica en las siguientes administraciones de Aduana:

- Aduanas SIVEX
- Aduanas interiores.
- Aduanas de frontera terrestre.
- Aduanas de Aeropuerto.
- Aduanas vía fluvial o lacustre.
- Zonas Francas.

Los usuarios del Sistema SIDUNEA son:

- Exportadores.
- Transportadores
- Agencias Despachantes de Aduana
- Despachantes de Aduana.
- Administradores, Sub Administradores y Vistas de Aduana.
- Operadores de Transporte Multimodal.
- Funcionarios de Aduana autorizados.
- Empleados del Concesionario de Depósito.

¿QUÉ ES UNA EXPORTACIÓN DEFINITIVA?

Es el régimen aduanero aplicable a las mercancías nacionales o nacionalizadas en libre circulación que salen de territorio aduanero y que están destinadas a permanecer definitivamente fuera del país.

¿QUÉ ES UNA DECLARACIÓN DE EXPORTACIÓN?

Las declaraciones y los procesos del manejo de la declaración están en el núcleo de los sistemas de control que se usan en muchas Administraciones de Aduanas a través del mundo. Las declaraciones son el documento base de Aduanas que se usan para el control del movimiento de bienes que entran y salen del país, el medio para el cálculo y cobro de los derechos e impuestos (si éstos se definen por la Aduana) para la recolección de estadísticas nacionales comerciales.

REQUISITOS PARA EL DESPACHO DE EXPORTACIÓN DEFINITIVA

Todo usuario del sistema SIDUNEA que quiere realizar una exportación definitiva, debe contar con los siguientes documentos:

- La factura comercial o pro forma, ésta última para el caso de exportación de minerales o mercancías en consignación.
- En caso de mercancía nacionalizada, la Declaración de Mercancías de Importación (DMI), factura comercial local o aviso de conformidad u otro documento que evidencie que la mercadería fue legalmente internada al país y que se encuentra en libre circulación.
- En caso de minerales, la boleta de pago del Impuesto Complementario a la minería.
- En caso de madera, el Certificado Forestal.
- En caso de sustancias controladas, el exportador debe cumplir con lo establecido en los Art. 17, 36, 40 y 41 de la Ley 1008.
- En caso de mercancías restringidas por Ley, (Art. 99º, Ley 1990) el exportador debe contar con los documentos detallados en el Anexo 2 del Procedimiento de Exportaciones Definitivas.

Adicionalmente en función al tipo de mercancía que se exporte, el exportador podrá contar con los siguientes documentos:

- El documento de transporte (MIC/DTA o TIF/DTA o MCI,DTAI y Carta de Porte o Guía Aérea) según corresponda la modalidad de transporte que se presenta en la Aduana de Salida.
- Para despachos simplificados, el único requisito es la Declaración de Mercancías de Exportación Simplificada (DMES) debiendo llenarse los campos necesarios exigidos por el SIDUNEA.

REQUISITOS PARA HACER DECLARACIONES EN SIDUNEA

Para ser usuario del sistema SIDUNEA, se necesita contar con el programa instalado en su computadora. Sin embargo no es un requerimiento que el exportador tenga instalado el SIDUNEA, ya que puede realizar su declaración en una Aduana, una entidad autorizada ó a través de una agencia despachante de aduana.

Al momento de contar con la instalación del SIDUNEA en su equipo, tendrá acceso al servidor mediante un nombre de usuario y contraseña que lo habilitarán para efectuar operaciones en el despacho aduanero.

FORMATO DE UNA DECLARACIÓN DE MERCANCÍAS DE EXPORTACIÓN

El ingreso de la declaración en el sistema SIDUNEA se hace usando el formato de la DME (el formato de las pantallas para el ingreso de la declaración es exactamente igual al del documento en papel). (Figura 1)

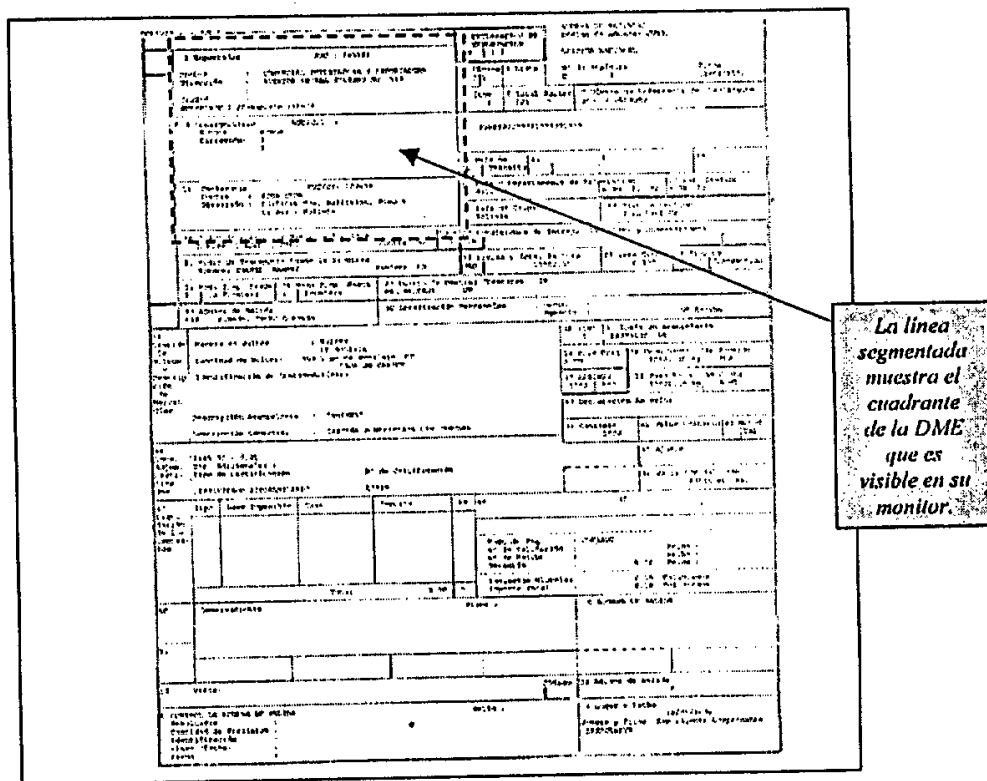

Fig.1 Una declaración impresa en papel.



	<p>(10) País de Tránsito (11) País que realiza la operación de transacción (15) País y departamento de exportación (17) País de Destino</p>																																
<p>2do. CUADRANTE</p>	<p>CONTENIDO</p>																																
<table border="1"> <tr> <td colspan="2">2 Exportador RUC : 943344</td> </tr> <tr> <td>Nombre :</td> <td>COMERCIAL IMPORTADORA Y EXPORTADORA</td> </tr> <tr> <td>Dirección :</td> <td>AVENIDA PEJAJA BONGARU NO. 567</td> </tr> <tr> <td>Ciudad :</td> <td></td> </tr> <tr> <td colspan="2">MURAHUAC. I. / Pasaporte : 10571</td> </tr> <tr> <td colspan="2">8 Consignatario RUC/C.I. :</td> </tr> <tr> <td>Nombre :</td> <td>XXXXXXXX</td> </tr> <tr> <td>Dirección :</td> <td>2</td> </tr> <tr> <td colspan="2">14 Declarante RUC/C.I. : 109504</td> </tr> <tr> <td>Nombre :</td> <td>KISA LTDA.</td> </tr> <tr> <td>Dirección :</td> <td>Edificio Kosa Kallizian, Plaz. 8 La Paz - Bolivia</td> </tr> </table>	2 Exportador RUC : 943344		Nombre :	COMERCIAL IMPORTADORA Y EXPORTADORA	Dirección :	AVENIDA PEJAJA BONGARU NO. 567	Ciudad :		MURAHUAC. I. / Pasaporte : 10571		8 Consignatario RUC/C.I. :		Nombre :	XXXXXXXX	Dirección :	2	14 Declarante RUC/C.I. : 109504		Nombre :	KISA LTDA.	Dirección :	Edificio Kosa Kallizian, Plaz. 8 La Paz - Bolivia	<p>(2) EXPORTADOR (8) CONSIGNATARIO (14) DECLARANTE</p>										
2 Exportador RUC : 943344																																	
Nombre :	COMERCIAL IMPORTADORA Y EXPORTADORA																																
Dirección :	AVENIDA PEJAJA BONGARU NO. 567																																
Ciudad :																																	
MURAHUAC. I. / Pasaporte : 10571																																	
8 Consignatario RUC/C.I. :																																	
Nombre :	XXXXXXXX																																
Dirección :	2																																
14 Declarante RUC/C.I. : 109504																																	
Nombre :	KISA LTDA.																																
Dirección :	Edificio Kosa Kallizian, Plaz. 8 La Paz - Bolivia																																
<p>3er. CUADRANTE</p>	<p>CONTENIDO</p>																																
<table border="1"> <tr> <td colspan="2">34 País de Transacción Hasta la Frontera</td> <td colspan="2">195/22 Condiciones :</td> </tr> <tr> <td>País :</td> <td>FRANCIA</td> <td>País :</td> <td>FRANCIA</td> </tr> <tr> <td colspan="2">35 País de Transacción Desde la Frontera</td> <td colspan="2">22 Divisa y Total</td> </tr> <tr> <td>País :</td> <td>FRANCIA</td> <td>Divisa :</td> <td>EUR</td> </tr> <tr> <td colspan="2">23 Modo Trans. Desde la Frontera</td> <td colspan="2">17 Puerto de Destino (Demergo)</td> </tr> <tr> <td>1 : 1</td> <td>2 : 2</td> <td>DEL MUNDO :</td> <td>OR</td> </tr> <tr> <td colspan="2">29 Aduana de Salida</td> <td colspan="2">28 Localización Mercancías</td> </tr> <tr> <td>42 :</td> <td>FRANCIA</td> <td colspan="2"></td> </tr> </table>	34 País de Transacción Hasta la Frontera		195/22 Condiciones :		País :	FRANCIA	País :	FRANCIA	35 País de Transacción Desde la Frontera		22 Divisa y Total		País :	FRANCIA	Divisa :	EUR	23 Modo Trans. Desde la Frontera		17 Puerto de Destino (Demergo)		1 : 1	2 : 2	DEL MUNDO :	OR	29 Aduana de Salida		28 Localización Mercancías		42 :	FRANCIA			<p>(18) MEDIO DE TRANSPORTE HASTA LA FRONTERA (19) CONTENEDORES (25) CODIGO DE LA MODALIDAD DE TRANSPORTE DESDE LA FRONTERA (26) CODIGO DE LA MODALIDAD DE TRANSPORTE HASTA LA FRONTERA (27) PUERTO Y PAIS DE DESTINO (29) ADUANA DE SALIDA (30) LOCALIZACIÓN DE MERCANCIAS</p>
34 País de Transacción Hasta la Frontera		195/22 Condiciones :																															
País :	FRANCIA	País :	FRANCIA																														
35 País de Transacción Desde la Frontera		22 Divisa y Total																															
País :	FRANCIA	Divisa :	EUR																														
23 Modo Trans. Desde la Frontera		17 Puerto de Destino (Demergo)																															
1 : 1	2 : 2	DEL MUNDO :	OR																														
29 Aduana de Salida		28 Localización Mercancías																															
42 :	FRANCIA																																
<p>4to. CUADRANTE</p>	<p>CONTENIDO</p>																																
<table border="1"> <tr> <td>32 Item</td> <td>33 Posición Arancelaria</td> </tr> <tr> <td>1</td> <td>22383000 09</td> </tr> <tr> <td>34 País Orig. a NO</td> <td>35 Pesa bruto</td> <td>36 Acuerdo</td> </tr> <tr> <td></td> <td>10100.00 kg</td> <td>AG2</td> </tr> <tr> <td>37 REGIMEN</td> <td>38 Pesa Neto</td> <td>39 Cuota</td> </tr> <tr> <td>1300 000</td> <td>10000.00 kg</td> <td>A-02</td> </tr> <tr> <td colspan="3">40 Declaración Anterior</td> </tr> </table>	32 Item	33 Posición Arancelaria	1	22383000 09	34 País Orig. a NO	35 Pesa bruto	36 Acuerdo		10100.00 kg	AG2	37 REGIMEN	38 Pesa Neto	39 Cuota	1300 000	10000.00 kg	A-02	40 Declaración Anterior			<p>(20) CONDICIONES DE ENTREGA (INCOTERMS) (22) DIVISA Y TOTAL FACTURA (23) TASA DE CAMBIO (24) TIPO DE TRANSACCIÓN (28) CÓDIGO DE BANCO</p>													
32 Item	33 Posición Arancelaria																																
1	22383000 09																																
34 País Orig. a NO	35 Pesa bruto	36 Acuerdo																															
	10100.00 kg	AG2																															
37 REGIMEN	38 Pesa Neto	39 Cuota																															
1300 000	10000.00 kg	A-02																															
40 Declaración Anterior																																	

5to. CUADRANTE	CONTENIDO																											
<table border="1"> <tr> <td>1</td> <td>22281395</td> <td>00</td> </tr> </table>	1	22281395	00	(31) CANTIDAD DE BULTOS Y DESCRIPCIÓN DE MERCANCÍAS MARCAS EN BULTOS CANTIDAD DE BULTOS TIPO DE EMBALAJE																								
1	22281395	00																										
6to. CUADRANTE	CONTENIDO																											
<table border="1"> <tr> <td>32 Item</td> <td colspan="2">33 Posición Arancelaria</td> </tr> <tr> <td>1</td> <td colspan="2">22281395 00</td> </tr> <tr> <td>34 País Orig</td> <td>35 Peso Bruto</td> <td>36 Acuerdo</td> </tr> <tr> <td>1000</td> <td>10130.00 Kg</td> <td>ACE</td> </tr> <tr> <td>37 RÉGIMEN</td> <td>38 Peso Neto</td> <td>39 Cuota</td> </tr> <tr> <td>1000</td> <td>10226.50 Kg</td> <td>A-02</td> </tr> <tr> <td colspan="3">40 Declaración Anterior</td> </tr> <tr> <td>41 Cantidad</td> <td>42 Valor Unitario</td> <td>43 Notas</td> </tr> <tr> <td>5000</td> <td></td> <td>Val.</td> </tr> </table>	32 Item	33 Posición Arancelaria		1	22281395 00		34 País Orig	35 Peso Bruto	36 Acuerdo	1000	10130.00 Kg	ACE	37 RÉGIMEN	38 Peso Neto	39 Cuota	1000	10226.50 Kg	A-02	40 Declaración Anterior			41 Cantidad	42 Valor Unitario	43 Notas	5000		Val.	(33) POSICIÓN ARANCELARIA (34) PAÍS DE ORIGEN (35) PESO BRUTO (37) RÉGIMEN (38) PESO NETO (39) CUOTA (40) DECLARACIÓN ANTERIOR
32 Item	33 Posición Arancelaria																											
1	22281395 00																											
34 País Orig	35 Peso Bruto	36 Acuerdo																										
1000	10130.00 Kg	ACE																										
37 RÉGIMEN	38 Peso Neto	39 Cuota																										
1000	10226.50 Kg	A-02																										
40 Declaración Anterior																												
41 Cantidad	42 Valor Unitario	43 Notas																										
5000		Val.																										
7mo. CUADRANTE	CONTENIDO																											
<table border="1"> <tr> <td>44</td> <td>3145.00</td> <td>0.00</td> </tr> <tr> <td>Ajuste</td> <td colspan="2">202. Adicional</td> </tr> <tr> <td>Origen</td> <td colspan="2">Tipo de Certificación</td> </tr> <tr> <td>Linea</td> <td colspan="2">Nº de Certificación</td> </tr> <tr> <td>Doc</td> <td>CERTIFICADO AUTOSUFICIENTE</td> <td>27115</td> </tr> </table> <table border="1"> <tr> <td>45 Ajuste</td> </tr> <tr> <td>46 Valor FOB del Item</td> </tr> <tr> <td>66245.00 Bs.</td> </tr> </table>	44	3145.00	0.00	Ajuste	202. Adicional		Origen	Tipo de Certificación		Linea	Nº de Certificación		Doc	CERTIFICADO AUTOSUFICIENTE	27115	45 Ajuste	46 Valor FOB del Item	66245.00 Bs.	(44) DOCUMENTOS ADJUNTOS CERTIFICADOS DOCUMENTOS ADICIONALES TIPO DE CERTIFICACIÓN N° DE CERTIFICACIÓN NOTA DE VALOR (46) VALOR FOB DEL ITEM									
44	3145.00	0.00																										
Ajuste	202. Adicional																											
Origen	Tipo de Certificación																											
Linea	Nº de Certificación																											
Doc	CERTIFICADO AUTOSUFICIENTE	27115																										
45 Ajuste																												
46 Valor FOB del Item																												
66245.00 Bs.																												
8vo. CUADRANTE	CONTENIDO																											
<table border="1"> <thead> <tr> <th>47</th> <th>TIPO</th> <th>IMPORTE</th> <th>TASA</th> <th>IMPORTE</th> <th>Nº</th> </tr> </thead> <tbody> <tr> <td>1</td> <td></td> <td></td> <td></td> <td></td> <td></td> </tr> <tr> <td colspan="4"></td> <td>2145.00</td> <td>0.00</td> </tr> </tbody> </table>	47	TIPO	IMPORTE	TASA	IMPORTE	Nº	1										2145.00	0.00	(47) LIQUIDACIÓN DE LOS IMPUESTOS									
47	TIPO	IMPORTE	TASA	IMPORTE	Nº																							
1																												
				2145.00	0.00																							

Tabla 1. 10.

QUÉ DATOS DEBE INGRESAR EN SU DECLARACIÓN

En las pantallas de la DME en el Sistema SIDUNEA hay tres tipos de casillas para el ingreso de datos:



TIPO DE CASILLA	FUNCIÓN	CUADRO
<p>De ingreso obligatorio</p>	<p>Si el usuario no ingresa códigos o información no le será posible continuar.</p> <p>Si el usuario intenta pasar por alto la casilla, el sistema inmediatamente mostrará un mensaje en la parte inferior de la pantalla que le dirá al usuario que el campo es de ingreso obligatorio.</p> <p><i>Nota: Para retroceder en la declaración, digite las teclas Shift y Tab.</i></p>	
<p>De ingreso condicional</p>	<p>Algunas de estas casillas permiten ingresar códigos e información o dejarlas en blanco(2).*</p>	
<p>De ingreso prohibido</p>	<p>Estas casillas podrían contener un código común para todas las declaraciones procesadas (por ejemplo el código de la oficina de despacho) o que los requisitos locales no requieren la información capturada en esta casilla. El usuario no podrá tener acceso a estas casillas.</p>	

Tabla 2. 10.

CÓMO SE INGRESA UN CÓDIGO O INFORMACIÓN EN UNA CASILLA

Digite el código o información en la casilla luego presione *enter*. El sistema automáticamente mostrará la descripción del código en la parte inferior o si la casilla tiene espacio para la descripción del código, esta descripción automáticamente se insertará en el lugar apropiado.

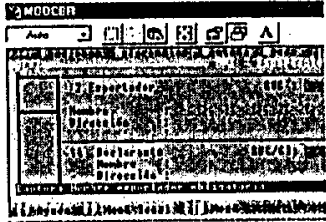
* (2) Alguna de la información o códigos que el usuario ingrese pueden ser incompatibles, por ejemplo, si el usuario ingresa como código de entrada una oficina del aeropuerto, el sistema no aceptará un código para transporte marítimo como forma de transporte de la importación. El sistema automáticamente mostrará un mensaje de error en la parte inferior de la pantalla.

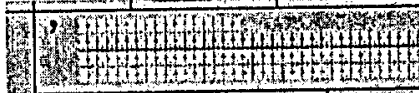
CÓMO SE CAMBIA DE UNA CASILLA A OTRA

Para moverse de una casilla a otra(3)* presione *Enter* o *Tab*. Para cambiarse a la casilla anterior mantenga presionada la tecla *Shift* y luego presione *Tab*.

También se puede mover de casilla con el mouse, posicionándose en la casilla deseada y presionando el botón izquierdo.

Si el cursor está en una casilla en la que desea ingresar un código, es posible desplegar una ventana con la lista de códigos y sus descripciones al presionar la tecla *F8*. El usuario podrá escoger un código y se insertará automáticamente en la casilla apropiada.

Si el usuario ingresa un código en una casilla que no existe, el sistema automáticamente mostrará una ventana con la lista de códigos y descripciones adecuadas a la casilla. También resaltará el código que más se parezca al que el usuario tecléo.

** Las funciones de las teclas son ampliamente expuestas en el Manual de la Interfase del Sistema SIDUNEA.

AYUDA EN LINEA

El usuario del sistema SIDUNEA puede recurrir a la Ayuda en Línea, por ejemplo si el usuario está en cualquiera de las opciones del menú de una declaración y no sabe con exactitud que información debe escribir en ese campo al oprimir la tecla *F1* el sistema desplegará una ventana de color con información sobre lo que el usuario debe llenar en el campo correspondiente. Para salir de la ventana de ayuda presione *Esc*.

REFERENCIA CRUZADA

Es aquel vínculo dentro de una ventana de ayuda que tiene información adicional o describe el significado de su terminología. En una ventana de ayuda pueden encontrarse varias referencias a términos relacionados con el tema de la ayuda. La forma de acceder a una *referencia cruzada* es pulsando dos veces el botón del *mouse* sobre la referencia o presionando *enter*. Para salir de una referencia cruzada y volver a la ventana de ayuda debe presionar *Alt - F1*; si desea continuar con el llenado de su declaración, debe cerrar la ventana de ayuda moviendo el *mouse* hacia la parte superior izquierda de la ventana, hasta encontrar la figura [■] y presionar cualquier botón. También se puede cerrar la ventana presionando la tecla *Esc*. La referencia cruzada sólo aparece en una ventana de ayuda tal como se muestra en el siguiente ejemplo:(Figura 2).

* (3) Como práctica general, se recomienda usar la tecla *Enter* para moverse de casilla en casilla. Esto se debe a que los datos que se ingresan en algunas casillas cambian los valores en otras partes del DME. Los valores se re calculan al presionar *Enter* después que se ingresan los datos en la casilla

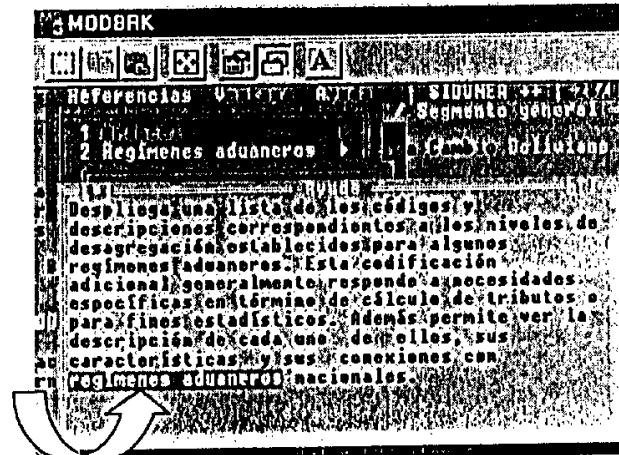

Fig.2 Ayuda en línea F1, referencia cruzada en regímenes aduaneros.

MENÚS LOCALES

Muchas pantallas o ventanas dentro del MODBRK le dan al usuario acceso para *Menús locales* que ofrecen una amplia selección de acciones u opciones que son únicas a la función que se está ejecutando.

El *Menú Local* se puede activar con la tecla F9 o al presionar el botón del ratón en *Menú Local* (ver barra inferior en su pantalla). Figura 2.

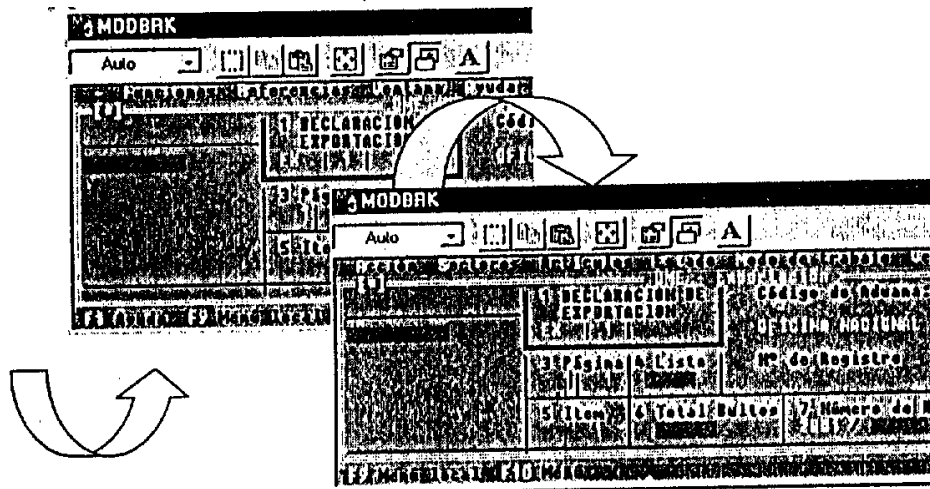
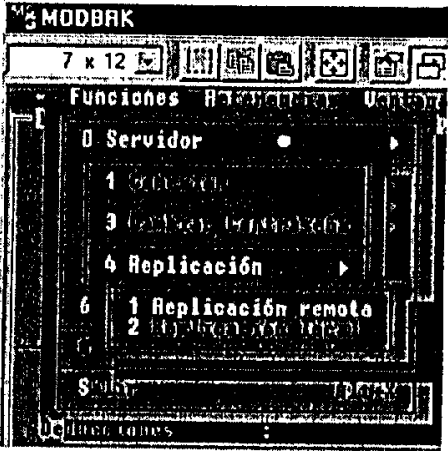

Fig. 2. MODBRK: Funciones, F9 Menu Local

Cuando se activan las selecciones del *Menú Local* éstas se muestran en la barra superior reemplazando la presentación usual de ésta línea, que se restablece al presionar el mouse en cualquier lugar de la pantalla.

EL MENÚ *FUNCIONES* DEL MODBRK.

Ofrece las opciones siguientes:

MENÚ	UTILIDAD
<p>(0) Servidor</p> 	<p>(1) <i>Conexión</i> - Permite la conexión al servidor central de la Aduana utilizando nombre de usuario y contraseña. Dicha conexión tendrá los permisos asignados por el administrador del sistema para la aduana a la que pertenece el declarante.</p> <p>(2) <i>Desconexión</i> - Permite al usuario desconectarse del servidor central de la Aduana para trabajar localmente.</p> <p>(3) <i>Cambiar Contraseña</i> - Permite al usuario cambiar su contraseña de acceso al servidor.</p> <p>(4) <i>Replicación</i> - Permite reemplazar todas las tablas de referencia(replicación total) del cliente en forma local o remota.</p> <p>(1) <i>Replicación Remota</i> - Para copiar del servidor a la computadora cliente la versión actual de todos los archivos de datos o tablas de control. Es un proceso automático. Cuando el Cliente se conecta con el Servidor, éste verifica que la versión de los archivos de referencia en el cliente sean iguales a los que radican en el servidor. Si existe algún tipo de diferencia, el Servidor transfiere y actualiza automáticamente los archivos. Cuando se realiza una actualización o replicación, el Cliente observa el mensaje <i>Replicación en Progreso</i>. Una vez finalizada presione <i>OK</i> para continuar con sus tareas.</p> <p>(2) <i>Replicación Local</i> - Se diferencia de la <i>Replicación Remota</i>, en las tablas o archivos de datos, que son invocados desde el mismo cliente. Para ello es necesario que los archivos sean copiados al disco local del cliente a través de diskettes, o mediante una conexión a la red internet (si está disponible).</p>
<p>(1) Manifiesto</p>	<p>Las opciones de este menú permiten consultar un manifiesto o listar manifiestos memorizados o registrados.</p> <p>(1) <i>Consulta</i> - Permite recuperar un manifiesto (solo en modo de consulta), por fecha de Salida y</p>

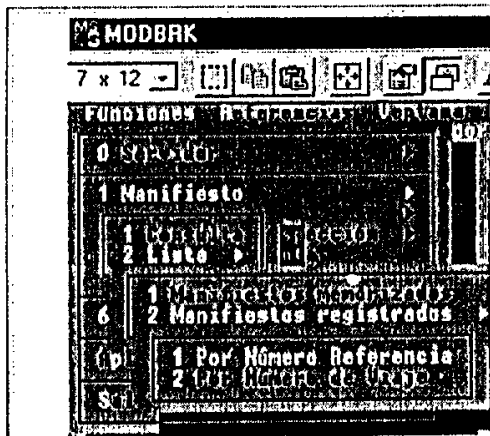

Número de Viaje o por Número de Registro.

(2) Lista - Permite recuperar una lista tanto de manifiestos memorizados como de manifiestos registrados en el servidor.

(1) Manifiestos Memorizados - Permite recuperar una lista de manifiestos memorizados en el servidor y guardar esta lista en un archivo local (en el cliente).

(2) Manifiestos Registrados - Las opciones de éste menú permiten generar una lista de manifiestos registrados en el sistemas.

(1) Por Número de Referencia - Permite recuperar un listado de manifiestos registrados, ordenados por Número de Referencia.

(2) Por Número de Viaje - Permite recuperar un listado de manifiestos registrados, ordenados por Número de Referencia.

(2) Declaración

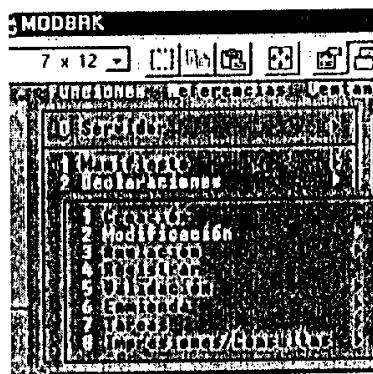

Las opciones de este menú permiten efectuar operaciones de creación, edición y consulta relacionadas con una declaración.

(1) Creación - Permite crear una declaración a partir de un Patrón de Declaración.

(2) Modificación - Permite modificar una declaración almacenada localmente o en el servidor. La declaración a modificar puede encontrarse en formato SAD o EDIFACT CusDec.

(1) Archivo Local - Despliega una ventana que permite recuperar los archivos guardados localmente.

(2) EDIFACT Cus Dec - Despliega una ventana que permite recuperar los archivos guardados en formato EDIFACT Cus Dec.

(3) Declaración Memorizada - Permite recuperar una declaración memorizada en el servidor.



(3) Anulación - Las opciones de este menú permiten anular una declaración memorizada.

(1) Declaración Memorizada - Permite conectarse con el servidor para anular una declaración memorizada.

(4) Registrar - Permite conectarse al servidor para registrar una declaración.

(5) Validar - Las opciones de ésta menú permiten validar la información de una declaración memorizada o registrada en el servidor.

(1) Declaración Memorizada - Permite validar la información de una declaración memorizada.

(2) Declaración Registrada - Permite validar la información de una declaración registrada.

(6) Enmienda - Esta opción permite hacer enmiendas (modificaciones) o cancelaciones a una declaración que fuera previamente validada.

(1) Modificación - Permite hacer enmiendas a una declaración que fue previamente validada.

(7) Tareas - Con las opciones de éste menú se puede registrar o validar declaraciones guardadas localmente, por lotes.

(1) Registrar - Permite al usuario registrar declaraciones por lotes usando para ello una sola conexión. Estas declaraciones deberán estar guardadas localmente.

(2) Validar - Permite al usuario validar declaraciones por lotes usando para ello una sola conexión. Estas declaraciones deberán estar guardadas localmente.

(8) Impresiones - Las opciones de éste menú permiten recuperar, imprimir o ver declaraciones.

(1) Declaraciones - Las opciones de éste menú permiten recuperar declaraciones en sus diferentes estados.

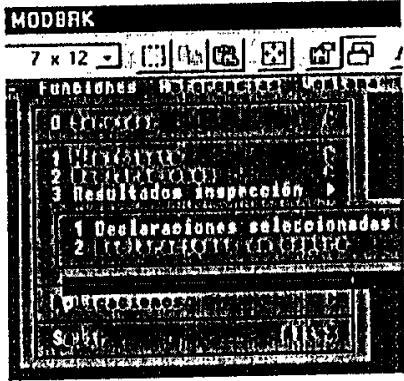
	<p>(1) <i>Anulada</i> - Esta opción permite recuperar una declaración anulada, la cual puede estar registrada o validada.</p> <p>(1) <i>Registrada</i> - Esta opción permite recuperar una declaración registrada y anulada.</p> <p>(2) <i>Validada</i> - Esta opción permite recuperar una declaración validada.</p> <p>(2) <i>Memorizada</i> - Permite recuperar una declaración memorizada.</p> <p>(3) <i>Registrada</i> - Permite recuperar una declaración registrada.</p> <p>(5) <i>Validada</i> - Permite recuperar una declaración validada.</p> <p>(6) <i>Todas</i> - Esta opción permite recuperar una declaración en cualquier estado.</p> <p>(2) <i>Lista</i> - Permite generar listas de declaraciones en base a criterios específicos de selección.</p>
<p>(3) Resultados de Inspección</p> 	<p>Las opciones de este menú permiten ver un listado de declaraciones seleccionadas y en espera.</p> <p>(1) <i>Declaraciones Seleccionadas</i> - Lista las declaraciones seleccionadas por el sistema (ya sea al azar o contra criterio específico de selección) hacia los canales rojo o verde.</p> <p>(2) <i>Declaraciones en Espera</i> - Muestra una lista de las declaraciones seleccionadas a canal verde que están bloqueada por tener un plazo establecido para validación automática y que pueden ser re-dirigidas a otro canal por un funcionario autorizado. Una vez vencido el plazo y si no hubo intervención de ese funcionario, el sistema valida automáticamente y autoriza el levante de la mercancía.</p>

(4) Estado de cuenta

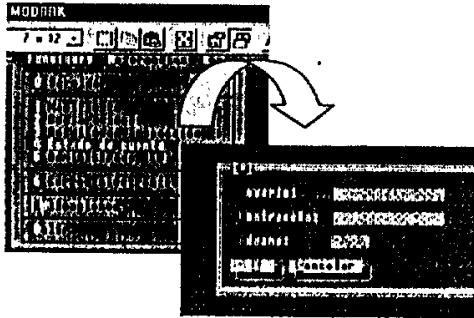

Esta opción permite consultar las cuentas internas (en el SIDUNEA de los declarantes).

Es necesario conectarse al servidor.

(5) Administrador EDI

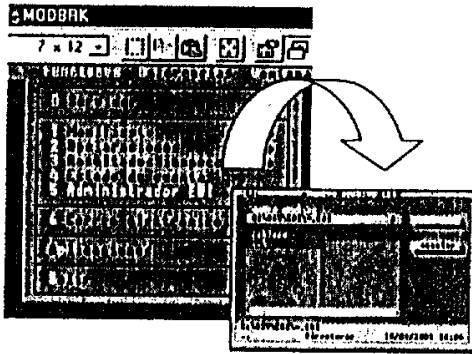

Esta opción permite guardar o ver declaraciones en formato EDI. El Administrador EDI se utiliza para los casos en que el cliente no tiene una conexión en línea con el servidor. Sin embargo éste puede remitir o recibir una declaración en un disquete o vía correo electrónico.

(6) Correo Electrónico

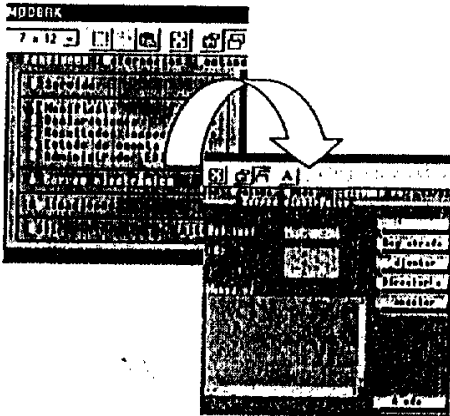

Permite enviar mensajes por correo electrónico SIDUNEA a otros usuarios del sistema. Cuando el receptor del mensaje se registra en el servidor, el mensaje es entregado (4)".

Aplicaciones

Esta opción permite al usuario acceso al sistema operativo(a través de la opción del menú DOS SHELL), o

	<p>correr otras aplicaciones sin salir de SIDUNEA.</p> <p><i>(1) Dos Shell</i> - Es la aplicación que se ejecuta por defecto en una pantalla DOS. Para finalizar y cerrar la aplicación desde la pantalla DOS, se debe digitar la palabra EXIT para volver al módulo SIDUNEA.</p>
<p><u>Salir</u></p>	<p>Permite salir del módulo del SIDUNEA en uso. Así también oprimiendo las teclas <i>Alt+X</i>.</p>

Tabla 3. 10.

EL MENÚ REFERENCIAS DEL MODBRK .

Este menú muestra las siguientes opciones:

Menú	Utilidad
<p><u>Referencias</u></p>	<p><i>(1) Arancel</i> - Permite ver las clasificaciones de las mercancías de exportación e importación contenidas en la Legislación Aduanera Nacional.</p> <p>A través de esta función, se puede seleccionar la mercancía deseada. La clasificación que brinda esta función es por secciones, capítulos, partidas y códigos del Sistema Armonizado.</p> <p>Esta función también muestra los nombres de los acuerdos en materia aduanera y comercial que tiene el país con otras naciones o grupo de naciones.</p> <p><i>(1) Secciones</i> - Despliega una lista de los códigos y descripciones de las 21 secciones que conforman el arancel vigente.</p> <p><i>(2) Capítulos</i> - Esta opción despliega una lista</p>



de los códigos y descripciones de los 97 Capítulos que conforman cada una de las 21 Secciones del arancel vigente.

(3) *Partidas* - Esta opción despliega una lista de los códigos y descripciones de las Partidas que conforman cada uno de los 97 Capítulos de las Secciones del arancel vigente.

(4) *Códigos S.A.* - Esta opción despliega una lista de los códigos y descripciones de las subpartidas a nivel del Sistema Armonizado que conforman cada una de las Partidas del arancel vigente.

(5) *Acuerdos / Cuotas* - Las opciones de este menú permiten recuperar un listado de los acuerdos y cuotas sobre preferencias comerciales de los cuales Bolivia forma parte.

(1) *Acuerdos* - Las opciones de este menú permiten recuperar un listado de los acuerdos y cuotas sobre preferencias comerciales de los cuales Bolivia forma parte.

(2) *Cuotas* - Esta opción despliega un listado de los acuerdos sobre asignación de cuotas a la importación y exportación, suscritos por Bolivia.

(6) *Unidades de medida* - Despliega las diferentes unidades de medida y los códigos correspondientes reconocidos por el sistema.

(7) *Valores de Mercado* - Despliega un listado de valores de referencia definidos por la Aduana Nacional.

(8) *Notas generales* - Despliega una lista de los tratamientos específicos para el cálculo de impuestos, derechos y tasas de acuerdo a condiciones especiales que establece la Aduana Nacional con sus respectivos códigos.

(9) *Posiciones Arancelarias* - Con las opciones de este menú Ud. Puede realizar consultas de posiciones arancelarias, tributación, palabras claves y notas nacionales.

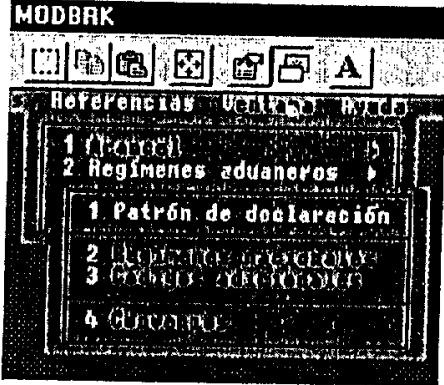
	<p>(1) <i>Descripción</i> - Despliega todas las posiciones arancelarias y sus respectivos códigos.</p> <p>(2) <i>Imposiciones Tributarias</i> - Despliega una lista de posiciones arancelarias y los niveles de tributación vigentes para cada una de las posiciones.</p> <p>(3) <i>Tributación Adicional</i> - Despliega una lista de las posiciones arancelarias sujetas a niveles de tributación adicional.</p> <p>(4) <i>Palabras claves</i> - Despliega una lista de las palabras contenidas en el directorio de búsqueda del sistema, las cuales se utilizan para ubicar posiciones arancelarias relacionadas.</p> <p>(5) <i>Notas Nacionales</i> - Despliega la lista de documentación adicional requerida tanto para importaciones como para exportaciones de mercancías.</p> <p>(2) <i>Regímenes Aduaneros</i> - Esta opción permite ver las denominaciones genéricas y codificaciones correspondientes a los regímenes vigentes en la Legislación Aduanera Nacional.</p> <p>(1) <i>Patrón de la Declaración</i> - Despliega una lista de los diferentes Patrones de Declaraciones y sus códigos correspondientes.</p> <p>(2) <i>Regímenes Nacionales</i> - Despliega una lista de todos los regímenes aduaneros nacionales, autorizados por las normas vigentes en sus diferentes modalidades y su codificación a nivel de cuatro dígitos. Además permite ver la descripción de cada uno de ellos y sus posibles conexiones con niveles de desagregación adicional.</p> <p>(3) <i>Códigos Adicionales</i> - Despliega una lista de los códigos y descripciones correspondientes a los niveles de desagregación establecidos para algunos regímenes aduaneros. Esta codificación adicional generalmente responde a necesidades específicas en término de</p>
---	---

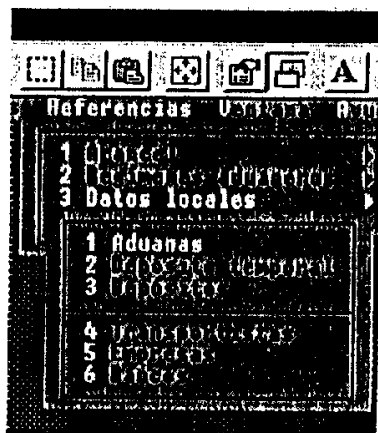

cálculo de tributos o para fines estadísticos. Además permite ver la descripción de cada uno de ellos, sus características y sus conexiones con regímenes aduaneros nacionales.

(4) Convenios - Despliega una lista los acuerdo en materia aduanera y comercial que tiene el país con otras naciones.

(3) Datos Locales - Con esta opción Ud. puede realizar consultas sobre operadores de comercio, aduanas y lugares de almacenamiento de mercancías.

(1) Aduanas - Despliega una lista de todas las aduanas que se encuentran en el territorio nacional, con sus respectivos códigos.

(2) Depósito Temporal - Despliega una lista de todos los depósitos aduaneros temporales del territorio nacional, con sus respectivos códigos.

(3) Depósitos - Despliega la lista de todos los depósitos aduaneros del territorio nacional, con sus respectivos códigos.

(4) Transitorios - Despliega la lista de todos los transportadores internacionales autorizados, con sus respectivos códigos.

(5) Empresas - Despliega la lista de todas las empresas legalmente establecidas en territorio nacional, con sus respectivos códigos.

(6) Bancos - Despliega la lista de las entidades financieras autorizadas para realizar transacciones bancarias vinculadas a actividades aduaneras, con sus respectivos códigos.

(4) Datos Nacionales - Con esta opción Ud. puede realizar consultas necesarias para la elaboración de una declaración para exportaciones.

(1) Impuestos - Esta opción permite ver un



listado de los tributos aduaneros establecidos por ley y sus respectivos códigos.

(2) *Documentos adjuntos* - Esta opción permite ver un listado de documentos requeridos para la salida o ingreso a territorio nacional para cierta mercancías.

(3) *Programas de perfeccionamiento* - Esta opción permite ver un listado de los diferentes programas de perfeccionamiento con sus respectivos códigos.

(4) *Países* - Esta opción despliega un listado de todos los países y su respectiva codificación

(5) *Divisas* - Esta opción despliega un listado de las diferentes divisas y su respectiva codificación.

(6) *Transporte* - Con las opciones de este menú Ud. Puede realizar consultas de datos varios involucrados en el transporte de mercancías.

(7) *Códigos de Transporte* - Con las opciones de este menú Ud. Puede realizar consultas de datos varios involucrados en el transporte de mercancías.

(1) *Puertos de Destino* - Permite ver una lista de las distintas localidades y puertos a los cuales pueden ser destinadas las mercancías.

(2) *Modos de Transporte* - Permite ver una lista de las distintas modalidades de transporte bajo las cuales son transportadas las mercancías.

(3) *Documentos de Transporte* - Permite ver un listado de los diferentes documentos de transporte y sus respectivos códigos.

(4) *Tipos de contenedor* - Permite ver una lista de los diferentes tipos de contenedores utilizados para el



	<p><i>transporte de mercancías.</i></p> <p>(5) <i>Indicador Vacío/Lleno - Permite ver un listado de indicadores relacionados con el espacio ocupado por las mercancías dentro de un contenedor.</i></p> <p>(6) <i>Emisor de Precintos - Permite ver un listado de todas las responsables por la emisión de precintos.</i></p> <p>(8) <i>Códigos Internacionales - Con las opciones de este menú, Ud. Puede realizar consultas sobre pagos, INCOTERMS y embalajes de mercancías necesarios para la elaboración de una declaración.</i></p> <p>(1) <i>INCOTERMS - Permite ver un listado de los Términos de Comercio Internacional (INCOTERMS).</i></p> <p>(2) <i>Códigos de Embalaje - Permite ver un listado de los diferentes tipos de embalaje y sus respectivos códigos.</i></p> <p>(3) <i>Tipos de Transacción - Permite ver un listado de los diferentes tipos de transacción y sus respectivos códigos.</i></p> <p>(4) <i>Condiciones de Pago - Permite ver un listado de las diferentes condiciones de pago y sus respectivos códigos.</i></p> <p>(5) <i>Modos de Pago - Permite ver un listado de los diferentes modos de pago y sus respectivos códigos.</i></p>
--	---

Tabla 4. 10.

TERMINOS MAS USADOS EN LAS DECLARACIONES

DECLARACIONES ALMACENDAS O MEMORIZADAS

Una declaración puede almacenarse en el servidor de la Aduana o localmente cuando un vista de Aduana (el oficial que ingresa los datos) – o un Agente Despachante de Aduana (en el caso de la Entrada Directa del Comerciante) – o un exportador, no ha completado una declaración y desea continuar con el proceso en una ocasión posterior. Ellos pueden ingresar alguna información (siendo el mínimo un sólo ingreso, es decir, el tipo de declaración) y guardarla en una condición de almacenaje ya sea local o en su computadora o en el servidor de la Aduana (5)". Una declaración almacenada existe en el sistema en condición provisional. La declaración almacenada puede ser cancelada.

Número de Almacenamiento

Las declaraciones que se almacenan localmente se identificarán con un nombre de archivo que el usuario escogerá con una extensión DME.

El número de identificación de las declaraciones memorizadas en el servidor estará compuesto del número de código del declarante y la referencia que se ingresa en la declaración. El sistema verificará los números de referencia ya usados y no permitirá que se use la misma referencia dos veces.

Si no se ingresa el número de referencia del declarante, el sistema automáticamente colocará un número de referencia.

Si el usuario deja en blanco el campo para la referencia del declarante en las próximas declaraciones, el sistema automáticamente le asignará el número que sigue de la última declaración, colocando H antes del número.

DECLARACIONES REGISTRADAS

La declaración se convierte en documento legal, reconocido por la Aduana al ser registrada. La declaración registrada puede modificarse y manipularse, de la misma forma que la declaración almacenada, por un funcionario de Aduana, sin embargo no puede anularse físicamente, sólo puede ser cancelada. Una declaración cancelada se almacena en el servidor y puede ser recuperada en cualquier momento.

Es necesario escribir el nombre de usuario en el servidor para poder registrar la declaración.

Número de registro

El sistema puede asignar el número de registro o número de referencia de la Aduana, dependiendo de la configuración nacional o el operador lo puede ingresar manualmente.

Éste se compone de la fecha en que la declaración se registró, ya sea manualmente o por la computadora que alojará una letra en serie y un número.

DECLARACIONES VALIDADAS

Las declaraciones registradas requieren pasar por un proceso de validación para autorizar el levante de las mercancías. Este proceso incluye el sorteo de canales, asignación automática de vista y cumplimiento de tareas de aforo -en caso de canal Rojo, así como la verificación del pago de los todos derechos, tasas e impuestos liquidados por el declarante.

Número de Validación

Este se compone de la fecha en que la declaración se liquidó, la letra y serie y un número alojado automáticamente por la computadora.

EL MENÚ LOCAL DENTRO DE LA DECLARACIÓN.

Al procesar la declaración el usuario puede acceder al Menú Local para ejecutar algunas acciones específicas como ser Verificación Local , Guardar Localmente, Memorizar o Registrar su declaración, ó para acceder a información acerca exportadores y transportistas. Desde el Menú Local, l usuario también accederá a la Nota de Valor Local.

El *Menú Local* mostrará las siguientes opciones:

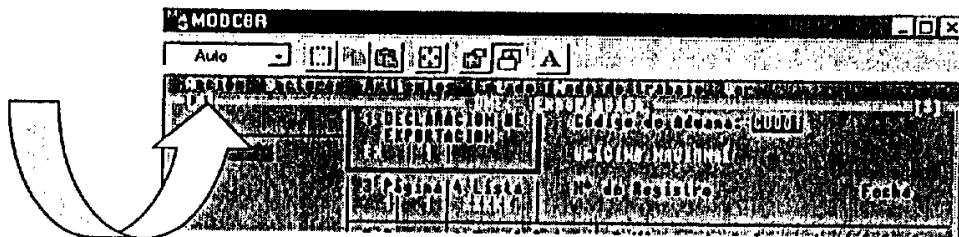
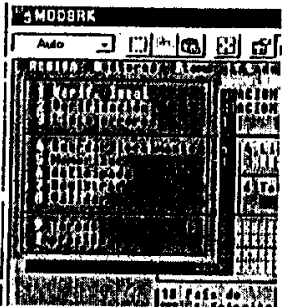

Fig. 3 MODBRK: Funciones, Declaración, F9

LAS FUNCIONES DEL MENÚ ACCIÓN DENTRO DEL MENÚ LOCAL.

La funciones de cada opción disponible de este menú son las siguientes:

FUNCIÓN	CONTENIDO	UTILIDAD
<p>Acción</p> 		<p>Con las opciones de este menú el usuario puede efectuar operaciones relacionadas con la DME (Declaración de Mercancías de Exportación).</p>
	<p>(1) Verificación Local</p>	<p>Esta opción se utiliza para verificar la exactitud de la declaración utilizando las tablas de referencia en el equipo Cliente. El sistema desplegará una ventana</p>



MODBRK – Despachantes de Aduana

		informando si los datos son correctos o conteniendo una lista de errores encontrados en la declaración.
	(2) Verificación	Esta opción realizará la misma función que la verificación local pero utilizando las tablas de referencia del Servidor. Para utilizar ésta opción es necesario conectarse al servidor.
	(3) Lista errores	Despliega una ventana conteniendo una lista de algunos errores encontrados en la declaración, cuando fuera realizada una verificación local o una <i>verificación con el servidor</i> .
	(4) Guardar Localmente	El usuario podrá almacenar una declaración en su equipo, digitando solamente el nombre del archivo.
	(5) Memorizar	El usuario podrá salvar una declaración en el servidor. Para realizar ésta operación, es necesario establecer conectarse al servidor.
	(7) Registrar	El usuario podrá registrar una declaración en el servidor. Será necesaria su conexión al mismo.
	(8) Validar	El usuario podrá validar una declaración en el servidor. Para acceder será necesario que el usuario este conectado al servidor. <i>Importante: Las opciones de Validar están bloqueadas o deshabilitadas para exportadores y/o despachantes. Esta funcionalidad está reservada para el personal de una aduana de salida</i>
	(9) Tareas	Con las opciones de éste menú se puede registrar o validar declaraciones guardadas localmente, por lotes.
Impresión		Para imprimir la declaración generada, ingrese al <i>Menu Local F9</i> , y elegir la opción del Menú Acción e Imprimir.

Tabla 5. 10.

FUNCIONES DEL MENÚ *SECTORES* DENTRO DEL MENÚ LOCAL.

Este menú despliega las siguientes opciones:

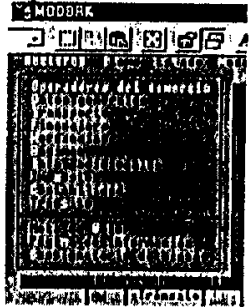
<p>Sectores</p> 	<p>Operadores de Comercio.</p>	<p>Permite al usuario mover el cursor directamente al sector de la Declaración de Mercancías de Exportación en el que se encuentran los datos de los operadores involucrados en la exportación.</p>
	<p>Datos generales</p>	<p>Permite mover el cursor directamente al sector de la Declaración de Mercancías de Exportación en el que se encuentran los datos generales de la exportación.</p>
	<p>Transporte</p>	<p>Permite al usuario mover el cursor directamente al sector de la Declaración de Mercancías de Exportación en el que se encuentran los datos relacionados al transporte de la mercancía a exportarse.</p>
	<p>Financiero</p>	<p>Permite al usuario mover el cursor directamente al sector de la Declaración de Mercancías de Exportación en el que se encuentran los datos financieros relacionados con la exportación.</p>
	<p>Mercancías</p>	<p>Permite al usuario mover el cursor directamente al sector de la Declaración de Mercancías de Exportación en el que se describen detalles y características de las mercancías que se exportan.</p>
	<p>Régimen</p>	<p>Permite al usuario mover el cursor directamente al sector de la Declaración de Mercancías de Exportación en el que se encuentra la información relacionada con la mercancía a exportarse.</p>
	<p>Informaciones Adicionales</p>	<p>Permite al usuario mover el cursor directamente al sector de la Declaración de Mercancías de Exportación en el que se detalla la documentación y certificados adjuntos requeridos por ciertas mercancías a exportarse.</p>
	<p>Impuestos</p>	<p>Permite al usuario mover el cursor</p>

		directamente al sector de la Declaración de Mercancías de Exportación en el que se presenta información relativa a la liquidación de los impuestos a los que están sujetos las mercancías a exportarse.
	Contabilidad	Permite al usuario mover el cursor directamente al sector de la Declaración de Mercancías de Exportación en el que se encuentran la información contable relacionada con la mercancía que se declara.
	Nota de Valor	Permite al usuario mover el cursor directamente al sector de la Declaración de Mercancías de Exportación en el que se encuentra la información relacionada al valor monetario de la mercancía a exportarse.
	Página de Información	Permite al usuario abrir la página de información adicional de la declaración.

Tabla 6. 10.

LAS FUNCIONES DEL MENÚ ÍTEMS DENTRO DEL MENÚ LOCAL.

Este menú despliega las siguientes funciones.

Items	Nuevo F2	Permite ingresar un nuevo artículo en la declaración.
	Siguiente F4	Permite ingresar ir al siguiente artículo ingresado en la declaración.
	Ultimo	Permite ir al último artículo ingresado en la declaración.
	Ir al	Permite ir a la información de un artículo en particular de la declaración, se debe especificar el número del artículo al cual desca moverse.

Tabla 7. 10.

FUNCIONES DEL MENÚ ESTADO (CONDICIÓN DE LA DECLARACIÓN)

DENTRO DEL MENÚ LOCAL

La *condición de la declaración* es el término que se usa para describir el progreso de una declaración a través de un número de pasos de procesamiento distintivos que se proveen dentro del sistema SIDUNEA.

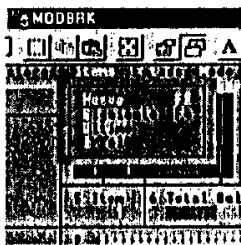
Por ejemplo, en la Aduana Nacional el nivel *Registrada* es el nivel en el cual la declaración se convierte en documento *legal* cuando se presenta en la Aduana. De allí en adelante, el consignatario o declarante es responsable de cualquier error u omisión en la declaración.

Una *nueva declaración* es una declaración almacenada localmente o una declaración que está siendo creada.

El menú de Estado (Condición de la Declaración) despliega las siguientes opciones:

<p>Estado (Condición de la Declaración)</p>	<p>Muestra la condición actual e historia de la declaración. Estado abrirá una ventana con una lista de las operaciones que se efectuaron sobre la declaración. La lista tiene las siguientes columnas:</p> <p><i>Columna 1: Esta columna puede estar en blanco o tener una flecha. La flecha indica que esta versión de la declaración puede recuperarse usando el botón VER DECLARACIÓN.</i></p> <p><i>Columna 2: Modificado: Esta columna puede tener 3 diferentes piezas de información:</i></p> <ul style="list-style-type: none"> ■ <i>Original significa que es la primera versión de la declaración.</i> ■ <i>Sí - indica que la declaración ha sido modificada</i> ■ <i>Blanco - indica que no ha ocurrido ninguna modificación.</i> <p><i>Columna 3: Estado: Muestra el estado en el cual se encuentra la declaración. Puede ser: Registrado, validado, guardado, etc.</i></p> <p><i>Columna 4: Operación: Muestra la operación que se efectuó sobre la declaración.</i></p> <p><i>Columna 5: Fecha: Muestra la fecha en la cual se efectuó la operación.</i></p> <p><i>Columna 6: Hora: Muestra la hora en la cual se efectuó la operación.</i></p> <p><i>Columna 7: Versión: Representa el número interno del sistema para cada versión de la declaración. Un valor 0 representa la versión actual de la declaración.</i></p>
--	--

Tabla 8. 10.

FUNCIONES DEL MENÚ MODO TRABAJO DENTRO DEL MENU LOCAL.

Este Menú despliega las siguientes opciones:

<p>Modo Trabajo</p>	<p>Esta opción solo está disponible durante la creación de una declaración.</p> <p>Con esta opción, los usuarios pueden inhabilitar los controles interactivos durante el llenado de la declaración. Si los controles locales interactivos son deshabilitados el usuario puede ingresar</p>
----------------------------	---

	<p>algún dato dentro de cualquier campo sin validarlo contra las tablas locales o configuración de la declaración. Sin embargo, cuando la declaración es verificada, registrada o validada en el servidor, entonces se reportará una falla en la validación contra las tablas del servidor y el registro o liquidación será rechazado(6)."</p>
--	--

Tabla 9. 10.

MENÚ LOCAL DENTRO DE LA NOTA DE VALOR DE LA DME

Dentro de la nota de valor de la DME, el menú local mostrará las siguientes opciones en la parte superior de la ventana. (Figura 5)

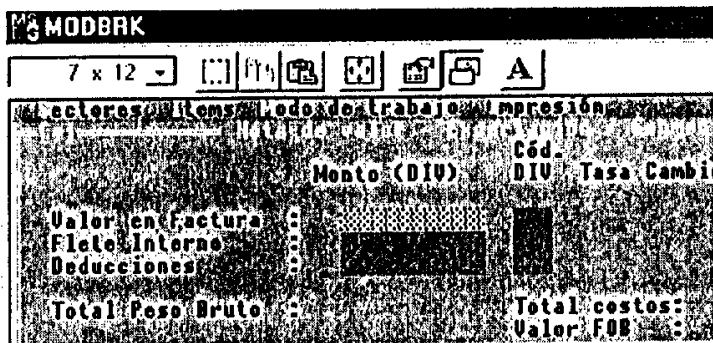

Fig. 5 Menú Local: Nota de Valor

Las opciones del menú dentro de la *Nota de Valor* son:

<p>Sectores</p>	<p>Permite al usuario moverse del cuadrante general a la nota de valuación del artículo.</p>
------------------------	--



	
<p>Items</p> 	<p>Permite al usuario ingresar un nuevo artículo, anular o trasladarse a cualquier otro artículo (Vea <i>Items</i> dentro del <i>Menú Local</i> dentro de la <i>Declaración</i> mencionado anteriormente).</p>
<p>Modo Trabajo</p> 	<p>Permite al usuario seleccionar el método de prorratao que se usará para el seguro, flete, etc. Las opciones son valor, peso y ninguno.</p>

Tabla 10. 10.



SIDUNEA

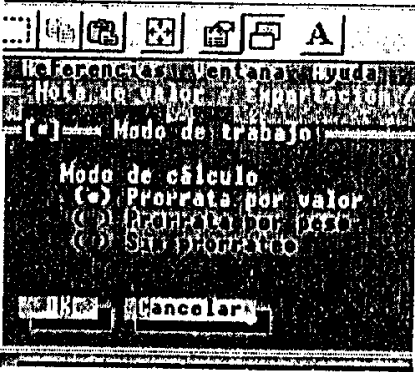

Manual de Usuario
SIDUNEA
(Sistema Aduanero Automatizado)

Módulo para el Funcionario de Aduanas
MODCBR

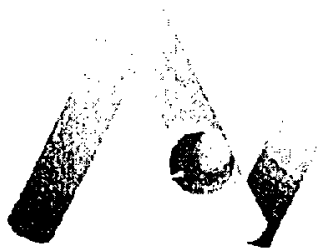

Aduana Nacional de Bolivia
eficiencia y transparencia

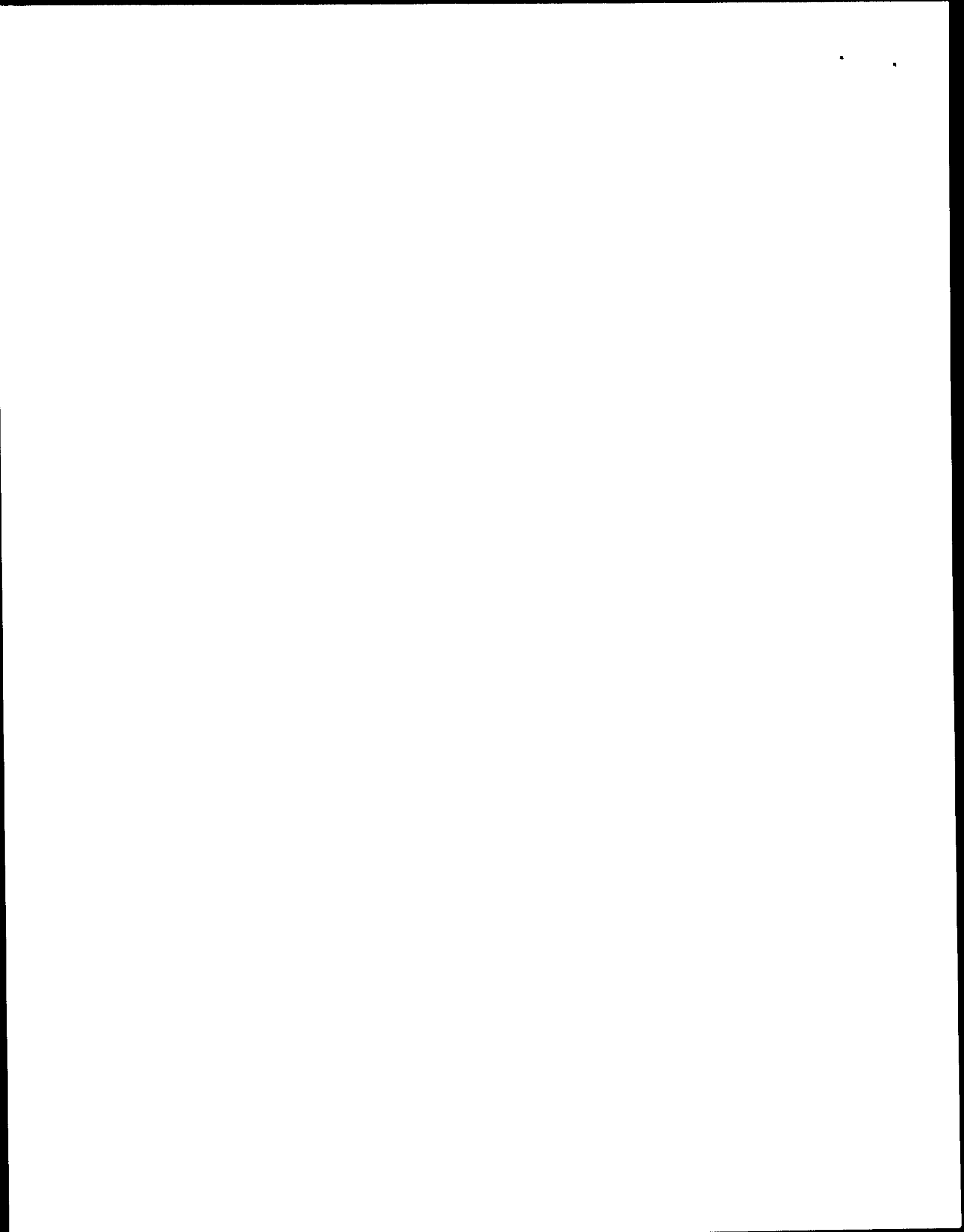



MODCBR - MODULO DE VISTAS Y FUNCIONARIOS DE ADUANA

Contenido

Indice	1
Introducción Al Modcbr.....	2
Principales Operaciones del MODCBR	2
Esquema de Operaciones en Modcbr - Sidunca	3
Cómo Funciona el MODCBR	5
El Menú Local dentro del Módulo MODCBR.....	13
Funciones del Menú Local.....	13
El Menú Local dentro de la Nota de Valor.....	18



INTRODUCCIÓN AL MODCBR

Este es el Módulo de Aduanas y trabaja principalmente con la Declaración de Mercancías, su ingreso al sistema, su verificación, registro, aplicación del resultado de selectividad y liquidación. Adicionalmente, contiene opciones de reporte para verificar el estado de bienes declarados bajo regímenes suspensivos, tales como el Depósito de Aduanas.

PRINCIPALES OPERACIONES DEL MODCBR

El MODCBR es el módulo del SIDUNEA que es utilizado por los funcionarios de aduana en el ejercicio de sus funciones, en relación al sistema. Dicho sistema permite que los funcionarios de aduana realicen las siguientes operaciones:

Elaboración, Verificación, Liquidación y Registro de Declaraciones	El MODCBR permite que funcionarios de aduana puedan elaborar, verificar, liquidar y registrar declaraciones a nombre del interesado. Esto es común, por ejemplo, en los despachos de menor cuantía o bajo circunstancias excepcionales.
Consultas en línea de declaraciones en cualquier etapa de trámite	El MODCBR permite que funcionarios de aduana puedan ver las declaraciones en cualquier estado dentro del SIDUNEA: Memorizada, registrada y validada. Además, se puede consultar el estado de una declaración, permitiendo determinar las operaciones que se efectuaron sobre una declaración, los actores y los tiempos; así como las actas correspondientes a cada una de aquellas operaciones donde éstas sean requeridas.
Consultas en línea de manifiestos	El MODCBR permite que funcionarios de aduana consulten la información de los manifiestos de carga que fueron introducidos al sistema.
Consultas a las tablas de referencia utilizadas por el sistema	El MODCBR permite consultar la información sobre las tablas de referencia del sistema como ser Países, Códigos de Embalaje, Clasificación Arancelaria, Aduanas, Acuerdos, Empresas, etc.
Validación de declaraciones y asignación de canales y vistas	Las declaraciones registradas deberán presentarse en aduana de destino o salida donde Funcionarios de Aduana revisan que la declaración impresa corresponda a la declaración informática y luego someten a dicha declaración al proceso de validación donde el SIDUNEA asigna canal (rojo, amarillo, azul o verde) y Vista de Aduana en los casos que correspondan.
Elaboración de actas de inspección	En los casos que el SIDUNEA haya seleccionado a una declaración para canales rojo o amarillo, o se haya procedido a una modificación o enmienda; el Vista de Aduana deberá elaborar e imprimir en el sistema un



	acta de inspección.
Consultas sobre los procesos de selectividad	Funcionarios de Aduana podrán utilizar el MODCBR para obtener reportes o listas de declaraciones que se encuentran seleccionadas para inspecciones, así como los criterios asociados a la selección de canal (1)*.
Reasignación de canales	Una vez efectuada la inspección de la declaración de acuerdo al canal, y previa a la validación de esta declaración, el Vista Asignado por el Sistema podrá re-asignar el canal de la declaración. Esto permite que el Vista asigne un canal diferente al inicialmente seleccionado por el sistema para los fines consiguientes. Por ejemplo, un Vista puede re-asignar el canal de la declaración de Rojo a Azul, autorizando el despacho e indicando a Fiscalización que esta declaración es candidata a un examen expost.
Modificación y enmiendas a declaraciones	En aquellos casos en los cuales se necesiten efectuar modificaciones y/o enmiendas a las declaraciones, el MODCBR permite efectuar las mismas, registrando las versiones originales y los cambios, así como los responsables de efectuarlas.
Anulación de declaraciones	En aquellos casos en los cuales se necesiten anular declaraciones, el MODCBR permite hacerlo, registrando las versiones originales y evitando operaciones futuras sobre estas declaraciones.
Confirmación de exportaciones	El Vista de Aduana debe confirmar la salida real de las mercancías declaradas mediante la operación Confirmación de Exportaciones en el MODCBR. Esta operación indica que el Funcionario certifica que la exportación se llevó a cabo.
Emisión de certificados de salida	El MODCBR permite la emisión de Certificados de Salida para aquellas exportaciones que cumplieron todas las formalidades aduaneras. El certificado de salida solamente se emite cuando las declaraciones han sido validadas, sometidas a aforo cuando sea necesario y confirmadas.
Generación de reportes	El MODCBR incluye una serie de reportes que permiten hacer un seguimiento a las declaraciones y los manifiestos en una aduana. Dichos reportes incluyen la generación de diarios de registro, diarios de validaciones, listas de confirmación de exportaciones, etc.

Tabla 1.6.

El SIDUNEA incluye un módulo especial llamado MODASY que es equivalente funcionalmente al MODCBR con la diferencia que es utilizado en ventanillas de atención al público y permite, adicionalmente, el registro de manifiestos.

ESQUEMA DE OPERACIONES EN MODCBR - SIDUNEA

El esquema que presentamos a continuación muestra las operaciones típicas utilizando MODCBR o MODASY:

* (1) El SIDUNEA mantiene información de los criterios de riesgo empleados para la asignación de canales para cada declaración. Un Funcionario de Aduana puede obtener información sobre los motivos que llevaron a una inspección de una declaración, así como las recomendaciones del Comité de Selectividad para efectuar la inspección correspondiente.



Pasos SIDUNEA Exportaciones Definitivas - Aeropuertos

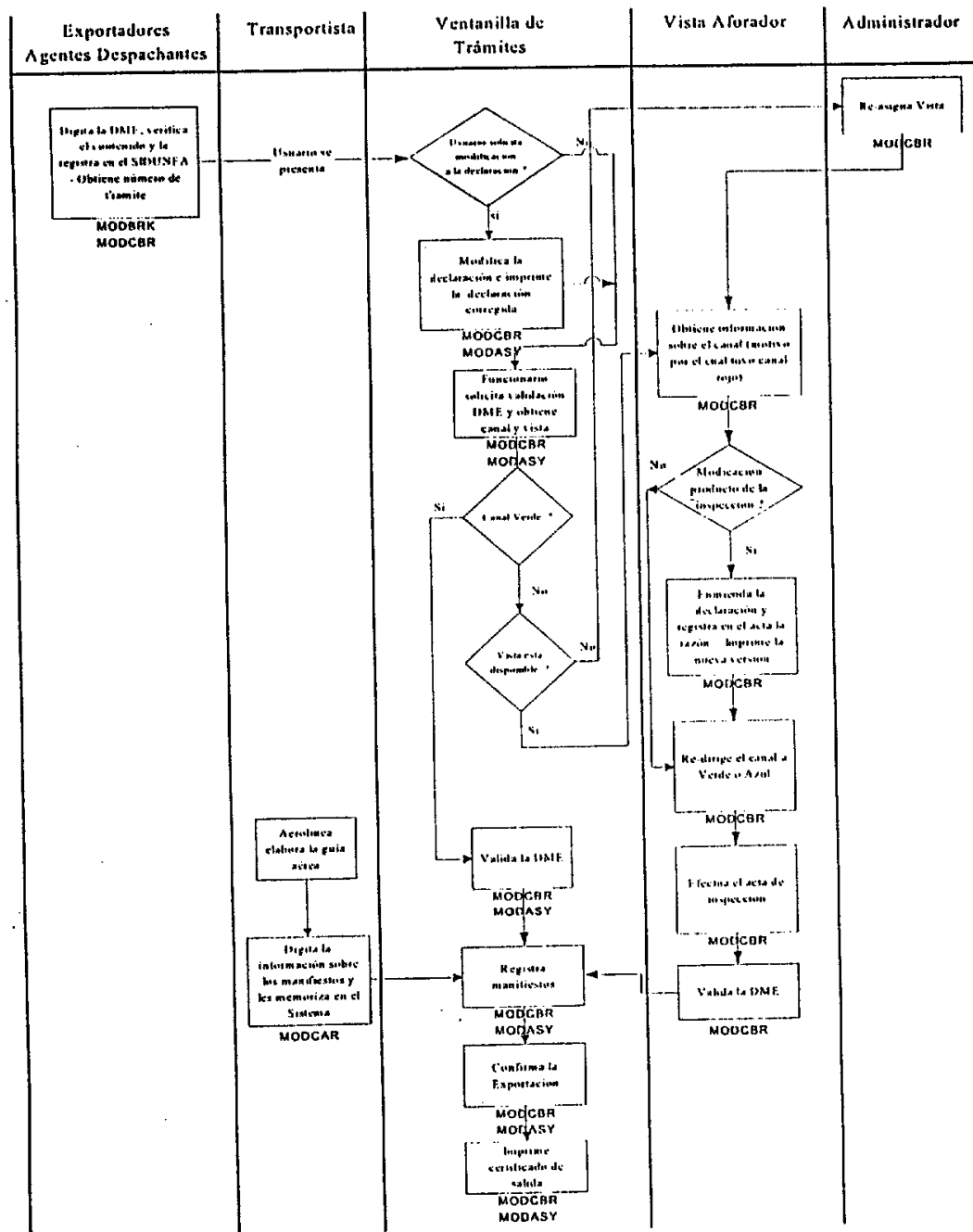

Cuadro 1.1.

CÓMO FUNCIONA EL MODCBR

El menú *Funciones* del MODCBR ofrece las opciones siguientes:

(0) Servidor

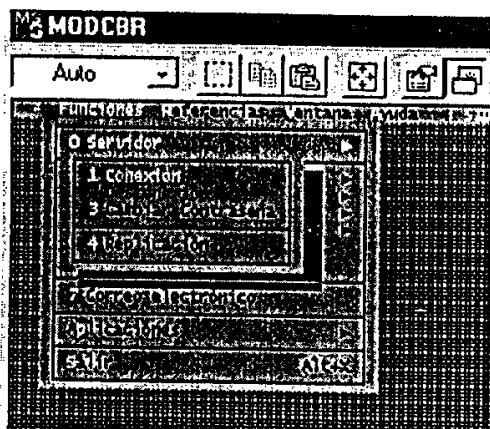

(1) *Conexión* - Permite la conexión al servidor central de la Aduana utilizando nombre de usuario y contraseña. Dicha conexión tendrá los permisos asignados por el administrador del sistema para la aduana a la que pertenece el declarante.

(2) *Desconexión* - Permite al usuario desconectarse del servidor central de la Aduana para trabajar localmente.

(3) *Cambiar Contraseña* - Permite al usuario cambiar su contraseña de acceso al servidor.

(4) *Replicación* - Permite reemplazar la información de todas las tablas de referencia del MODCBR (replicación total) por la información del servidor central de la Aduana. Dicha replicación se puede efectuar en forma local o remota.

Replicación Remota - Se utiliza para copiar del servidor a la computadora cliente, la versión actual de todos los archivos de datos o tablas de control. Es un proceso automático. Cuando el Cliente se conecta con el Servidor, éste verifica que la versión de los archivos de referencia en el cliente sean iguales a los que radican en el servidor. Si existe algún tipo de diferencia, el Servidor transfiere y actualiza automáticamente los archivos. Cuando se realiza una actualización o replicación, el Cliente observa el mensaje *Replicación en Progreso*. Una vez finalizada presione OK para continuar con sus tareas.

Replicación Local - Se diferencia de la Replicación Remota, en que las tablas o archivos de datos se actualizan desde una copia de los archivos del servidor que fueron copiados al disco local del cliente a través de diskettes, o mediante una conexión a la red internet (si está disponible).

(1) Manifiesto

Las opciones de este menú permiten consultar un manifiesto o listar manifiestos memorizados o registrados.

(1) *Consulta* - Permite recuperar un manifiesto (solo en modo de consulta), por fecha de Salida y Número de Viaje o por Número de Registro.

(2) *Lista* - Permite recuperar una lista tanto de manifiestos memorizados como de manifiestos

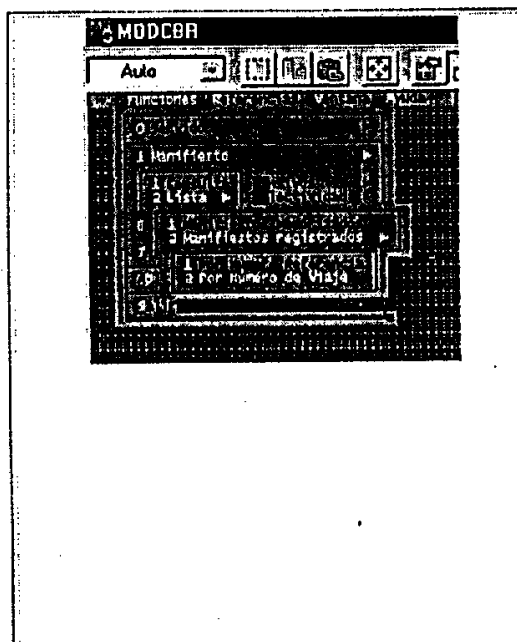

registrados en el servidor.

(1) **Manifiestos memorizados** - Esta opción permite recuperar una lista de manifiestos memorizados en el servidor y guardar esta lista en un archivo local (en el cliente)

(2) **Manifiestos registrados** - Las opciones de éste menú permiten generar una lista de manifiestos registrados en el sistema.

(1) **Por número de referencia** - Esta opción permite recuperar un listado de manifiestos registrados, ordenados por número de referencia.

(2) **Por número de viaje** - Esta opción permite recuperar un listado de manifiestos registrados, ordenados por número de viaje.

(2) Declaración

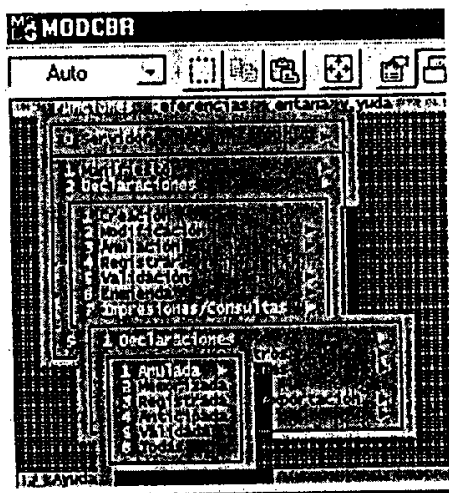

Las opciones de este menú permiten efectuar operaciones de creación, edición y consulta relacionadas con una declaración.

(1) **Creación** - Permite crear una declaración a partir de un Patrón de Declaración.

(2) **Modificación** - Permite modificar una declaración almacenada localmente o en el servidor. La declaración a modificar puede encontrarse en formato SAD o EDIFACT CusDec.

(1) **Archivo Local** - Despliega una ventana que permite recuperar los archivos guardados localmente.

(2) **EDIFACT Cus Dec** - Despliega una ventana que permite recuperar los archivos guardados en formato EDIFACT Cus Dec.

(3) **Declaración Memorizada** - Permite recuperar una declaración memorizada en el servidor. Para abrir un archivo en modo de edición introduzca el código del declarante (si no está seguro del código del declarante pulse F8 , para ver la lista de declarantes), luego introduzca el número de referencia de la declaración y finalmente pulse OK. Para volver al menú principal pulse Cancelar.



	<p>(5) Declaración Registrada - Esta opción permite recuperar una declaración registrada .</p> <p>(6) Confirmación de Exportación - Permite confirmar la salida de las mercancías del país.</p> <p>(3) Anulación - Con las opciones de éste menú puede anular una declaración memorizada, anticipada o registrada.</p> <p>(1) Declaración memorizada - Esta opción permite conectarse con el servidor para anular una declaración memorizada.</p> <p>(3) Declaración registrada - Permite conectarse con el servidor para anular una declaración registrada.</p> <p>(4) Registrar - Permite conectarse al servidor para registrar una declaración. El servidor del SIDUNEA asigna un número de trámite a las declaraciones registradas.</p> <p>(5) Validar - Las opciones de ésta menú permiten validar la información de una declaración memorizada o registrada en el servidor.</p> <p>(1) Declaración Memorizada - Permite conectarse al servidor para validar una declaración memorizada.</p> <p>(2) Declaración Registrada - Permite validar una declaración registrada.</p> <p>(6) Enmienda - Esta opción permite hacer enmiendas (modificaciones) o cancelaciones a una declaración que fuera previamente validada.</p> <p>(1) Modificación - Permite hacer enmiendas a una declaración que fue previamente validada.</p> <p>(2) Anulación - Esta opción permite cancelar una declaración que fue previamente validada</p> <p>(7) Impresiones / Consultas - Las opciones de este menú permiten generar e imprimir reportes de una o más declaraciones en modo de consulta.</p> <p>(1) Declaraciones - Permite al usuario generar e imprimir reportes de una declaración en modo</p>
--	--



	<p>de consulta.</p> <ul style="list-style-type: none">(1) Anulada - Esta opción permite recuperar una declaración registrada o una declaración validada que fue anulada.(2) Memorizada - Permite recuperar una declaración guardada en el servidor.(3) Registrada - Permite recuperar una declaración registrada..(5) Validada - Permite recuperar una declaración validada..(6) Todas - Permite recuperar una declaración guardada, registrada o validada.. <p>(2) Diario de Registros - Permite al usuario ver o imprimir reportes de declaraciones registradas.</p> <ul style="list-style-type: none">(1) Diario - Esta opción genera un reporte de declaraciones registradas para un día y en una aduana específica.(2) Reporte Mensual - Esta opción genera un reporte de las declaraciones registradas para un mes y una aduana específica..(3) Reporte por periodo - Esta opción genera un reporte de las declaraciones registradas para una aduana específica en un periodo determinado. <p>(3) Diario de validaciones - Permite al usuario ver o imprimir reportes de declaraciones validadas.</p> <ul style="list-style-type: none">(1) Diario - Permite generar un reporte diario de las declaraciones validadas en un día determinado.(2) Reporte Mensual - Permite generar un reporte de todas las declaraciones que fueron validadas en un mes determinado.(3) Reporte por Periodo - Esta opción permite desplegar un reporte de todas las declaraciones que fueron validadas
--	--

	<p>en un determinado periodo de tiempo.</p> <p>(4) Lista - Esta lista permite al usuario generar un listado de declaraciones de acuerdo a diferentes parámetros según requerimientos o necesidades.</p> <p>(5) Confirmación de exportación - Esta opción permite obtener y/o imprimir un listado de las declaraciones confirmadas y no confirmadas.</p> <p>(6) Enmienda - Permite al usuario ver o imprimir reportes de declaraciones enmendadas.</p> <p>(1) Diario - Permite generar un reporte diario de las declaraciones enmendadas en un día determinado.</p> <p>(2) Reporte Mensual - Permite generar un reporte de todas las declaraciones que fueron enmendadas en un mes determinado.</p> <p>(3) Reporte por Periodo - Esta opción permite desplegar un reporte de todas las declaraciones que fueron enmendadas en un determinado periodo de tiempo.</p>
<p>(4) Verificación / Selectividad</p>	<p>Con las opciones de éste menú, el usuario puede efectuar operaciones relacionadas con asignación de canales, inspecciones e impresiones / consultas.</p> <p>(1) Resultados de Inspección - Permite ver un listado de declaraciones seleccionadas y en espera.</p> <p>(1) Declaraciones seleccionadas - Despliega un listado de las declaraciones seleccionadas por el sistema (ya sea al azar o contra criterio específico de selección) hacia las rutas Rojo y Verde.</p> <p>(2) Inspección Física - Despliega un listado de las declaraciones seleccionadas por el sistema (ya sea al azar o contra criterio específico de selección) dirigida hacia la ruta Roja para procesamiento.</p> <p>(3) Inspección documental - Despliega un listado de las declaraciones seleccionadas por el sistema (ya sea al azar o contra criterio específico de selección)</p>



	<p>dirigidas hacia la ruta Amarilla.</p> <p>(4) Inspección a posteriori - Despliega un listado de las declaraciones seleccionadas por el sistema (ya sea al azar o contra criterio específico de selección) dirigidas hacia la ruta Azul.</p> <p>(5) Declaración en espera - Despliega un listado de las declaraciones seleccionadas en reserva verde no seleccionadas por el sistema (ya sea al azar o contra criterio específico de selección) pero espera que el tiempo del periodo de atraso expire antes de realizarse un avalúo automático.</p> <p>(6) Declaraciones controladas - Permite el acceso a las declaraciones seleccionadas previamente por el sistema, y que posteriormente fueran redirigidas a la ruta verde y despachadas.</p> <p>(7) Sin Inspección - Permite el acceso a la lista de declaraciones dirigidas automáticamente a la ruta verde y que al ser despachadas después tuvieron un atraso por estar en reserva.</p> <p>(8) Declaraciones en consulta - Permite ver la lista de declaraciones en duda (en consulta). Se puede utilizar esta opción para detener cualquier declaración sujeta a algún control y como resultado no puede despacharse hasta que no se resuelva la situación.</p> <p>(2) Canal de la declaración - Despliega otro menú que contiene opciones para ver declaraciones seleccionadas: inspecciones físicas, documentales, a - priori, a - posteriori; declaraciones en espera, declaraciones sin inspección y declaraciones en consulta. Esta opción permite a los usuarios indagar en el sistema de la Aduana acerca de las razones por las cuales algunas declaraciones se han bloqueado para que no sean evaluadas. Permite además al usuario autorizado cambiar la condición o canal de las declaraciones.</p> <p>(1) Declaraciones Seleccionadas - Despliega un listado de las declaraciones que se encuentran en condición de Seleccionadas. La lista muestra todas las declaraciones seleccionadas por el sistema (ya sea al azar o contra criterio específico de selección) hacia las rutas roja, amarilla o azul. Permite además al usuario cambiar la condición o canal de la declaración.</p>
--	---

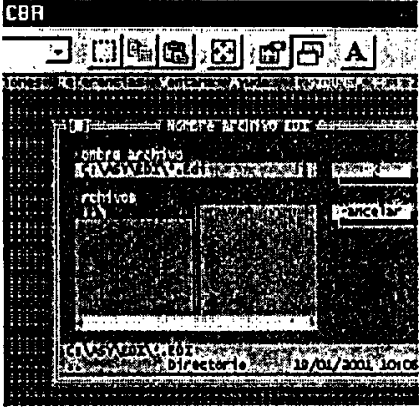
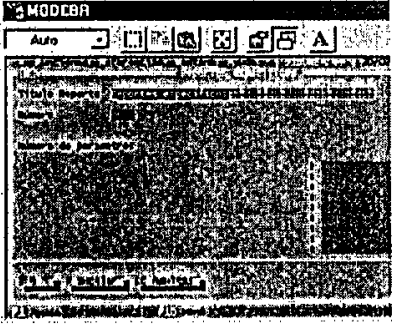

	<p>(2) Inspección Física - Despliega un listado de las declaraciones Seleccionadas por el sistema (ya sea al azar o contra un criterio seleccionado específico) dirigida a la ruta roja para su procesamiento. Permite además al usuario cambiar la condición o canal de la declaración.</p> <p>(3) Inspección Documental - Despliega un listado de las declaraciones Seleccionadas por el sistema (ya sea al azar o contra criterio específico de selección) hacia la ruta amarilla para ser procesadas. Permite además al usuario cambiar la condición o canal de la declaración.</p> <p>(4) Inspección a-posteriori - Despliega un listado de las declaraciones Seleccionadas por el sistema (ya sea al azar o contra criterio específico de selección) hacia la ruta azul para ser procesadas. Permite además al usuario cambiar la condición o canal de la declaración.</p> <p>(5) Declaraciones en espera- Despliega un listado de las declaraciones en reserva verde, no seleccionadas por el sistema pero en espera a que el tiempo del periodo de atraso expire antes de realizarse un avalúo automático. Permite además al usuario cambiar la condición o canal de la declaración.</p> <p>(6) Declaraciones Controladas - Esta opción permite acceso a las declaraciones seleccionadas previamente por el sistema, pero que posteriormente fueran redirigidas hacia la ruta verde y despachadas.</p> <p>(7) Sin Inspección - Permite el acceso a la lista de declaraciones dirigidas automáticamente a la ruta verde y que al ser despachadas después tuvieron un atraso por estar en reserva.</p> <p>(8) Declaraciones en Consulta - Permite ver la lista de declaraciones en consulta . Se puede utilizar esta opción para detener cualquier declaración sujeta a algún control y como resultado no puede despacharse hasta que se resuelva la situación.</p> <p>(3) Acta de Inspección - Esta opción permite elaborar un acta de inspección luego de realizado el aforo físico o documental.</p> <p>(4) Impresiones / Consultas - Permite generar e imprimir</p>
--	---

	<p>reportes de una o mas declaraciones en modo consulta.</p>
<p>(5) Administrador EDI</p> 	<p>Esta opción permite guardar o ver declaraciones en formato EDI. El Administrador EDI se utiliza para los casos en que el cliente no cuente con una conexión en línea con el servidor, en cuyo caso éste puede remitir o recibir una declaración en un disquete o vía correo electrónico.</p>
<p>(6) Reportes Especificos</p> 	<p>Permite seleccionar y recuperar un reporte específico(1)*.</p>
<p>(7) Correo Electrónico</p>	<p>Permite enviar mensajes por correo electrónico a otros usuarios del sistema SIDUNEA. Cuando el receptor del mensaje se registra en el servidor, el mensaje es entregado.</p>

* (1) Los reportes específicos son: Certificado de Salida, de una Exportación Definitiva (601) y Balance de Despachos de Exportación (602).



<p>Aplicaciones</p>	<p>Esta opción permite al usuario acceso al sistema operativo(a través de la opción del menú DOS SHELL(2)*, o correo otras aplicaciones sin salir de SIDUNEA.</p> <p>(1) <i>Dos Shell</i> - Es la aplicación que se ejecuta por defecto, en una pantalla DOS.</p>
<p>Salir</p>	<p>Permite salir del módulo del SIDUNEA en uso.</p>

Tabla 2.6.

EL MENU LOCAL DENTRO DEL MODULO MODCBR

Muchas pantallas o ventanas de SIDUNEA ofrecen al usuario acceso a '*Menús Locales*', los cuales proveen rangos adicionales de acciones u opciones que tienen relación directa en la aplicación de alguna función en particular.

Si la opción '*Menú Local*' está disponible (no se encuentra apagada en la línea de estado), éste Menú puede ser activado de tres formas:

- Presionando la tecla **F9**
- Apuntando el ratón en la barra de estado inferior '*Menú Local*'
- Presionando el botón derecho del ratón en cualquier lugar de la pantalla.

Al activar el Menú Local, las opciones aparecen en la línea de estado superior. Para desactivar el '*Menú Local*' presionar el ratón en cualquier lugar de la pantalla, la línea de estado original retorna.

FUNCIONES DEL MENU LOCAL

Las funciones de cada opción disponible de este menú son las siguientes:

FUNCIÓN	CONTENIDO	UTILIDAD
<u>A</u> cción		Con las opciones de este menú el usuario puede efectuar operaciones relacionadas con la DME (Declaración de Mercancías de Exportación).

* (2) Dos Shell - Es la aplicación que se ejecuta por defecto en una pantalla DOS.



	<p>(1) Verificación Local</p>	<p>Esta opción se utiliza para verificar o comparar los datos introducidos de la declaración, contra las tablas de referencia en el equipo Cliente. El sistema desplegará una ventana informando si los datos son correctos o conteniendo una lista de errores encontrados en la declaración.</p>
	<p>(2) Verificación</p>	<p>Esta opción realizará la misma función que la verificación local pero compara con las tablas de referencia del Servidor. Para utilizar esta opción es necesario conectarse al servidor.</p>
	<p>(3) Lista errores</p>	<p>Despliega una ventana conteniendo una lista de algunos errores encontrados en la declaración, cuando fuera realizada una verificación local o una <i>verificación con el servidor</i>.</p>
	<p>(4) Guardar Localmente</p>	<p>El usuario podrá almacenar una declaración en su equipo, digitando solamente el nombre del archivo.</p>
	<p>(5) Memorizar</p>	<p>El usuario podrá salvar una declaración en el servidor. Para realizar esta operación, es necesario establecer conectarse al servidor.</p>

	(7) Registrar	El usuario podrá registrar una declaración en el servidor. Será necesaria su conexión al mismo.
	(8) Validar	El usuario podrá validar una declaración en el servidor. Para acceder será necesario que el usuario este conectado al servidor.
	(9) Tareas	Con las opciones de éste menú se puede registrar o validar declaraciones guardadas localmente, por lotes.

Tabla 3.6.

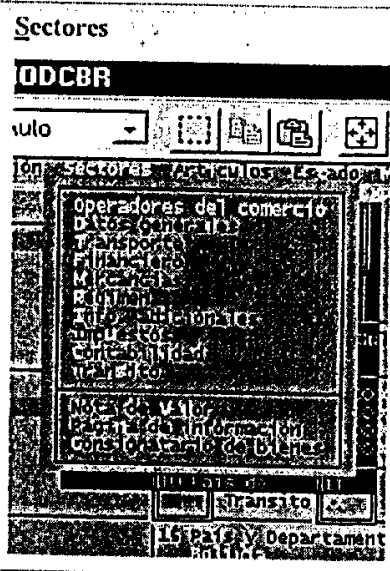
	Operadores de Comercio.	Permite al usuario mover el cursor directamente al sector de la Declaración de Mercancías de Exportación en el que se encuentran los operadores involucrados en la exportación.
	Datos generales	Permite mover el cursor directamente al sector de la declaración de Mercancías de Exportación en el que se encuentran los datos generales de la exportación.
	Transporte	Permite al usuario mover el cursor directamente al sector de la Declaración de Mercancías de Exportación en el que se encuentran los datos relacionados al transporte de la Mercancía a Exportarse.



	Financiero	Permite al usuario mover el cursor directamente al sector de la Declaración de Mercancías de Exportación en el que se encuentran los datos financieros relacionados con la exportación.
	Mercancías	Permite al usuario mover el cursor directamente al sector de la Declaración de Mercancías de Exportación en el que se describen detalles y características de las mercancías que se exportan.
	Régimen	Permite al usuario mover el cursor directamente al sector de la Declaración de Mercancías de Exportación en el que se encuentra la información relacionada con la mercancía a exportarse.
	Informaciones Adicionales	Permite al usuario mover el cursor directamente al sector de la Declaración de Mercancías de Exportación en el que se detalla la documentación y certificados adjuntos requeridos por ciertas mercancías a exportarse.
	Impuestos	Permite al usuario mover el cursor directamente al sector de la Declaración de Mercancías de Exportación en el que se presenta información relativa a la liquidación de los impuestos a los que están sujetos las mercancías a exportarse.
	Contabilidad	Permite al usuario mover el cursor directamente al sector de la Declaración de Mercancías de Exportación en el que se encuentran la información contable relacionada con la mercancía que se declara.
	Nota de Valor	Permite al usuario mover el cursor directamente al sector de la Declaración de Mercancías de Exportación en el que se encuentran, la información relacionada y el valor monetario de la mercancía a exportarse.
	Página de Información	Permite al usuario abrir la página de información adicional de la declaración.

Tabla 4.6.

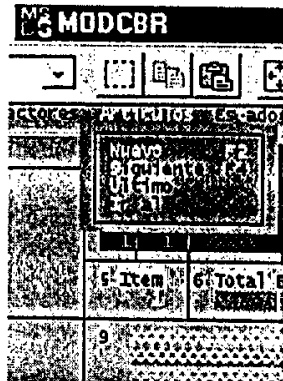

<p>Artículos</p> 	<p><u>N</u>uevo F2</p>	<p>Permite ingresar un nuevo artículo en la declaración.</p>
	<p><u>S</u>iguiente F4</p>	<p>Permite ingresar ir al siguiente artículo ingresado en la declaración.</p>
	<p><u>U</u>ltimo</p>	<p>Permite ingresar ir al último artículo ingresado en la declaración.</p>
	<p><u>I</u>ral</p>	<p>Permite ir a la <i>liquidación</i> de un artículo en particular de la declaración, se debe especificar el número del artículo al cual desea moverse.</p>
<p>Estado</p>		<p>Muestra la condición actual e historia de la declaración. Estado abrirá una ventana con una lista de las <i>liquidación</i> que se efectuaron sobre la declaración. La lista tiene las siguientes columnas:</p> <p><i>Columna 1: Esta columna puede estar en blanco o tener una flecha. La flecha indica que esta versión de la declaración puede recuperarse usando el botón VER DECLARACIÓN.</i></p> <p><i>Columna 2: Modificado: Esta columna puede tener 3 diferentes piezas de liquidación:</i></p> <ul style="list-style-type: none"> ■ <i>Original significa que es la primera versión de la declaración.</i> ■ <i>Sí - indica que la declaración ha sido modificada.</i> ■ <i>Blanco - indica que no ha ocurrido ninguna modificación.</i> <p><i>Columna 3: Estado: Muestra el estado en el cual se encuentra la declaración. Puede ser: Registrado, validado, guardado, etc.</i></p>

	<p>Columna 4: Liquidación: Muestra la liquidación que se efectuó sobre la declaración.</p> <p>Columna 5: Fecha: Muestra la fecha en la cual se efectuó la liquidación.</p> <p>Columna 6: Hora: Muestra la hora en la cual se efectuó la liquidación.</p> <p>Columna 7: Versión: Representa el número interno del sistema para cada versión de la declaración. Un valor 0 representa la versión actual de la declaración.</p>
<p>Modo Trabajo</p> 	<p>Esta opción solo está disponible durante la creación de una declaración.</p> <p>Con esta opción, los usuarios pueden inhabilitar los controles interactivos durante el llenado de la declaración. Si los controles locales interactivos son deshabilitados, el usuario puede ingresar cualquier dato dentro de cualquier campo sin validarlo contra las tablas locales o liquidación n de la declaración. Sin embargo, cuando la declaración es verificada, registrada o validada en el servidor, entonces se reportará una falla en la liquidación contra las tablas del servidor y el registro o liquidación será rechazado(4)."</p>

Tabla 5.6.

MENÚ LOCAL DENTRO DE LA NOTA DE VALOR DE LA DME

Dentro de la nota de valor de la DME, el menú local mostrará las siguientes opciones en la parte superior de la ventana. (Figura 5)

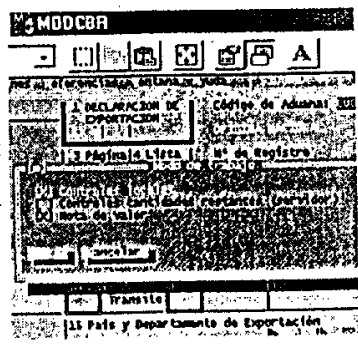
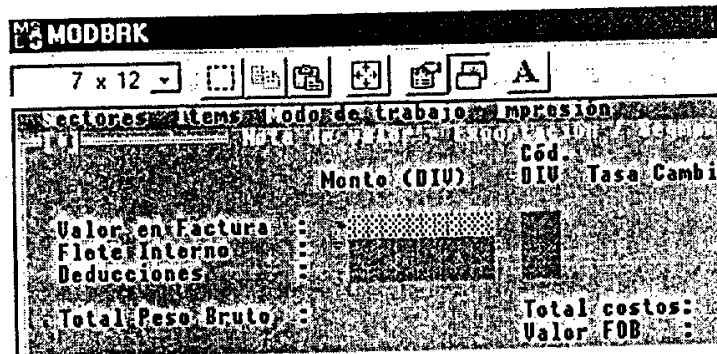

Fig. 4 Menú Local: Nota de Valor

(4) Esta es una función muy útil para el ingreso de la declaración que se presentó en papel porque permite que se capturen los datos tal como se declararon y mostrará todos los errores existentes en el documento.



Las opciones del menú dentro de la Nota de Valor son:

<p>Sectores</p> 	<p>Permite al usuario moverse del cuadrante general a la nota de valuación del artículo.</p>
<p>Items</p> 	<p>Permite al usuario ingresar un nuevo artículo, anular o trasladarse a cualquier otro artículo (Vea <i>Items</i> dentro del <i>Menú Local dentro de la Declaración</i> mencionado anteriormente).</p>
<p>Modo Trabajo</p>	<p>Permite al usuario seleccionar el método de prorrateo que se usará para el seguro, flete, etc. Las opciones son valor, peso y ninguno.</p>

Tabla 6.6.

SIDUNEA

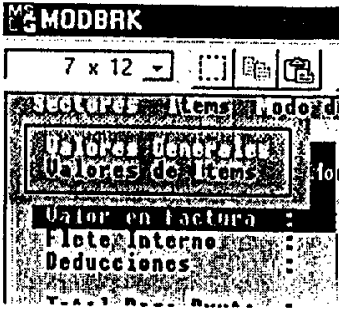
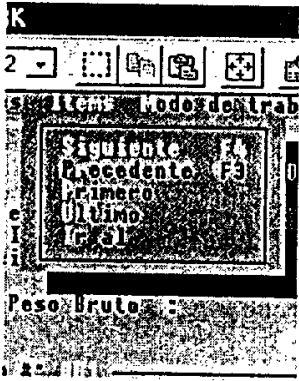

Manual de Usuario

SIDUNEA

(Sistema Aduanero Automatizado)

Manual de Selectividad — MODSEL

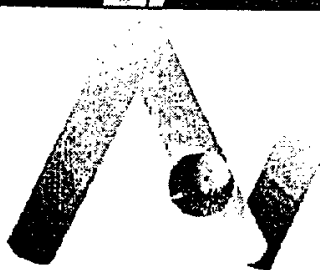

Aduana Nacional de Bolivia
eficiencia y transparencia

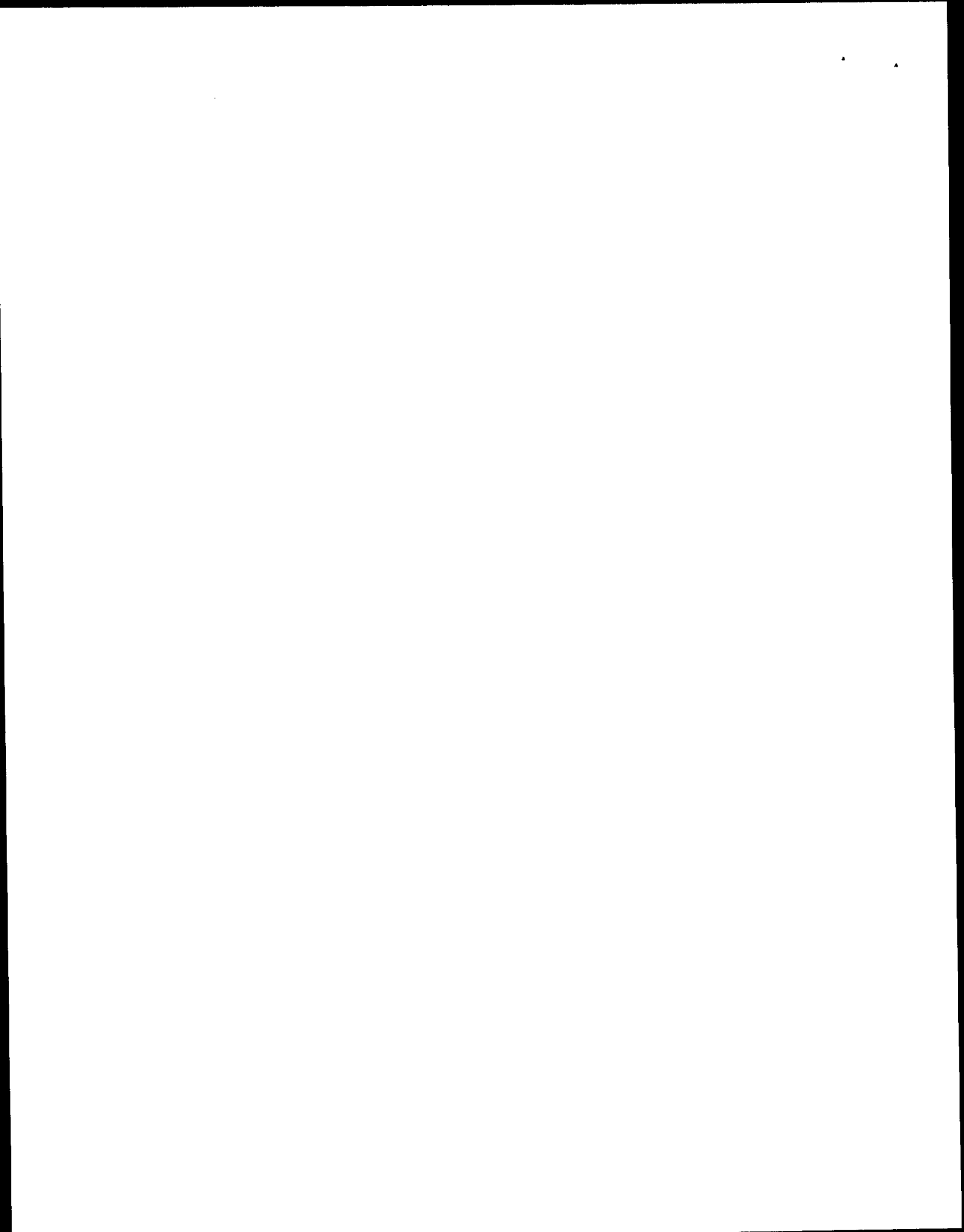

SIDUNEA : Módulo de Selectividad

Cómo se Usan las Herramientas de SIDUNEA para enfocarse en las Áreas de Alto Riesgo

Contenido

Una Introducción a la Selectividad.....	3
Tratamiento de Acuerdo al Riesgo que corre la Aduana	3
Administración de la Selección	3
Parámetros de Selección.....	4
Canal y Color de Canal de Selección	4
Canal Rojo.....	4
Canal Amarillo	4
Canal Azul.....	4
Canal Verde.....	5
Porcentaje esperado (%).....	5
Porcentaje Mínimo Alcatorio	5
Máximos aciertos sin selección	5
Orden de precedencia de las selecciones.....	6
Cómo se hacen las Selecciones.....	6
Criterio.....	6
Crear o actualizar un criterio	7
Descripción de Criterio (lenguaje simple).....	7
Cómo definir el criterio (código del sistema)	7
Cómo usar una lista.....	8
Cómo Crear y Actualizar una Lista	9
El beneficio de usar las listas.....	10
Cómo usar los Valores como base de la Selección	11
Controles de Valor.....	11
Cómo crear un registro de control de valor.....	11
Campos que el usuario debe ingresar.....	12
Valores calculados	12
Cómo crear un nuevo registro del control de valor	13
Comparación de valores	13
Fórmula de Control del Valor.....	13

Cómo crear un control de valor.....	14
Criterio de Selección al usar Controles de Valor.....	15
Consultas de Selectividad.....	16
Criterio.....	16
Lista de selectividad.....	16
Consultas de Control del Valor	17
Ver el Archivo de Control del Valor	17
Ver la Fórmula de Control del Valor.....	17
Canal de la Declaración.....	17
Ver las Declaraciones Seleccionadas.....	18
Re-dirigir las Declaraciones Seleccionadas.....	18
Ver las Listas de las Declaraciones.....	18
Ver de acuerdo a la condición de la Declaración	18
Lista de las Declaraciones.....	19
Supervisión de la Transacción	19
Administración de las Secciones y los Examinadores	19
Un Vistazo.....	20
Secciones.....	20
Criterio de las secciones.....	21
Administración de los Examinadores	22
Administración de la Carga de Trabajo.....	22
Administración de las Declaraciones.....	23
Sintaxis del Criterio de Selección.....	24
Criterio dentro de la Selección	24
Criterio dentro del Control de la Valuación	29

UNA INTRODUCCIÓN A LA SELECTIVIDAD

El *MOD SEL* o Módulo de Selectividad del sistema SIDUNEA permite a la Aduana controlar la selección y el flujo de las declaraciones a través del sistema de procesamiento de la declaración de aduana. Contiene los controles para bloquear la liquidación de las declaraciones seleccionadas y tiene muchas funciones para hacer consultas e imprimir reportes.

Para poder aplicar efectivamente la selectividad se requiere de las habilidades de un equipo especializado. Los usuarios del sistema en la oficina de la Aduana tienen un acceso a bajo nivel que les permite ver las declaraciones seleccionadas y el respectivo criterio de selección y la posibilidad de re dirigir las declaraciones después de que se han llevado a cabo algunas verificaciones por la Aduana.

Las declaraciones se ingresan en los Módulos *MODCBBR* o *MODBRK* (ya sea con la *Creación* o la *Enmienda*) y los datos en la declaración se revisan para un cumplimiento básico de los requisitos de la base de datos. Se revisa si los datos están en el formato correcto, si todos los códigos usados son válidos y si se suministró la información en todas las casillas necesarias – de acuerdo a la configuración nacional de la declaración (el sistema realiza el equivalente a un examen visual).

Sin embargo, los chequeos del sistema por sí solos no pueden verificar la exactitud de los datos en la declaración. Todas las administraciones de Aduanas necesitan de procedimientos para verificar que las descripciones declaradas concuerdan con los documentos de soporte y también que los documentos y la declaración describen los bienes exactamente.

Para verificar la exactitud de los detalles de la declaración, Aduanas puede comparar la declaración contra los bienes – examinando físicamente los bienes y los documentos de soporte.

TRATAMIENTO DE ACUERDO AL RIESGO QUE CORRE LA ADUANA

Se sabe que ciertos bienes representan un mayor riesgo a los controles de la Aduana que otros bienes o clases de bienes.

La experiencia de la oficina de la Aduana puede demostrar que el examen de ciertos bienes en un período dado ha pasado sin errores. De esta forma el examen continuo de cada envío no es necesario. En algunos casos, los bienes de cierta compañía o hacia cierta empresa pueden casi siempre contener errores. Estas compañías en particular son de alto riesgo y la Aduana querrá examinar muy de cerca estos envíos. Así como las compañías, también ciertos países, productos o declarantes pueden identificarse como de alto riesgo y justificar la atención especial de la Aduana.

ADMINISTRACIÓN DE LA SELECCIÓN

Importante: Las operaciones dentro del módulo de selección requieren conectarse al servidor (1)**.

Cuando se usa la opción *Manejo de Selectividad*, se pueden escoger muchas piezas diferentes de datos para seleccionar declaraciones en particular para un trato especial antes que se lleve a cabo la liquidación. Esta opción del menú provee los medios para ejecutar decisiones en los canales del procesamiento que se nombran *Canales Rojo, Amarillo, Azul y Verde*. El control sobre los porcentajes mínimos aleatorios y los porcentajes esperados significa que la oficina de Aduana posee los

** (1) Por ejemplo, para ver una lista de declaraciones seleccionadas el sistema recobra de los archivos de la base de datos del servidor, los detalles pertinentes de la declaración de acuerdo a la condición de la declaración en esa fecha y hora

medios para equilibrar la carga diaria -los números y niveles de las declaraciones seleccionadas para examen- con la capacidad de la oficina para cumplir con esos exámenes.

PARÁMETROS DE SELECCIÓN

El sub menú que se encuentra en los *Parámetros de Selectividad* permite la selección de parámetros para la importación y la exportación. Ambas pantallas son idénticas(2)* en apariencia y en operación. (Figura 1)

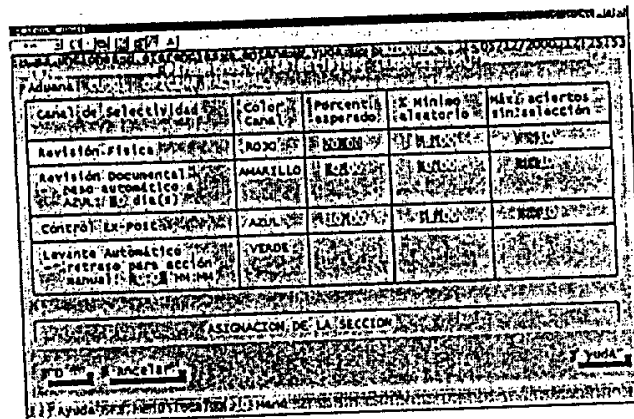

Canal de Selectividad	Color Canal	Porcentaje Esperado	Mínimo Aleatorio	Máximo Afectos sin Selección
Revisión Física	ROJO	100%	10%	10%
Revisión Documental	AMARILLO	100%	10%	10%
Control Expositivo	AZUL	100%	10%	10%
Levante Automático	VERDE	100%	10%	10%

ASIGNACIÓN DE LA SECCIÓN

AYUDA

Fig. 1 MODSEL: Funciones: Manejo de selectividad: Parámetros de selectividad

CANAL Y COLOR DEL CANAL DE SELECCIÓN

Esto permite la ubicación de la declaración seleccionada a uno de los cuatro caminos para los diferentes tipos o niveles del proceso de verificación de la Aduana además de un canal de indagación o consulta. La Administración de la Aduana puede determinar exactamente por sí sola la acción a seguir cuando una declaración es seleccionada para un canal en particular.

Canal Rojo

El *canal rojo* significa que la declaración ha sido seleccionada para un examen físico de los bienes antes de autorizar su validación.

Canal Amarillo

Un *canal amarillo* significa que la declaración ha sido seleccionada para revisar los documentos de la transacción antes de su liquidación.

Canal Azul

Un *canal azul* significa que la declaración ha sido seleccionada para una auditoría después de su despacho. Esto da flexibilidad y permite a la aduana un mejor uso de sus recursos tal como liberar los bienes de bajo riesgo sujetos a algún otro examen para una fecha posterior (existe una opción para volver a dirigir automáticamente una declaración de Canal Amarillo a Canal Azul después de cierto número de días).

* (2) La parte inferior de la pantalla (que no se muestra) se usa en conjunto con las funciones de los oficiales encargados del examen las cuales se explican más adelante.

Canal Verde

El *canal verde* significa que la declaración no se ha seleccionado para ningún otro canal. Contiene una opción para *'retrasar'* la liquidación automática de todas las declaraciones en *Canal Verde*. Este retraso se fija para que la Aduana tenga tiempo de examinar los detalles de la declaración manualmente, con la opción de volver a dirigir la declaración a otros canales, rojo, amarillo o azul si se cree que debe ejercerse una revisión más estricta a ciertos bienes en particular.

PORCENTAJE ESPERADO (%)

Al establecer un porcentaje esperado contra cada canal, se permite que el proceso de regulación de una declaración fluya de acuerdo a las políticas de control establecidas por la Aduana local. Al decir que se *'espera'* cierta tasa de selección, la Aduana puede equilibrar el total de riesgo contra su capacidad para realizar las revisiones de la documentación y los exámenes físicos de los bienes.

Esto ayuda en los periodos pico o cuando hace falta personal ya que de otra manera los recursos de la Aduana no podrían encajar con un número grande de declaraciones sin que se dieran retrasos extensos. El establecer los porcentajes esperados contra cada Color de Canal, significa que en orden de precedencia, (Rojo, Amarillo, Azul, Verde) el sistema intenta asegurar niveles mínimos de selección⁽³⁾ a esta tasa y cuando se logra llegar a la tasa de selección para ese color, entonces se pasa al siguiente nivel de color de canal.

PORCENTAJE MÍNIMO ALEATORIO

La selección de la declaración se realiza, ya sea haciendo juego con los datos de la declaración a través de especificar un *Criterio local* o por selecciones al azar efectuadas por el sistema. Las políticas de control de la Aduana pueden hacer uso efectivo de la selección al azar al verificar transacciones que de otra forma no llamarían la atención de la Aduana.

MÁXIMOS ACIERTOS SIN SELECCIÓN

Esta opción permite el número máximo de criterios locales bajo los cuales una declaración en particular deba coincidir sin seleccionar Canal Rojo. Si la declaración cumple con otro criterio de selección debe seleccionarse para uno de estos canales. Esto es para prevenir que una declaración no caiga dentro del porcentaje de selección de algún criterio que coincida y finalmente se dirija al Canal Verde aunque tenga un cierto número de factores de riesgo.

El número se puede fijar con un número diferente en cada uno de los canales de selección.

ORDEN DE PRECEDENCIA DE LAS SELECCIONES

La *'maquinaria'* detrás de los controles de selección significa que las selecciones son hechas de la siguiente manera:

1. Primero, la selección de Canal Rojo, Amarillo o Azul cuando la transacción cumple con un criterio local (o un número de criterios locales, dependiendo del número de aciertos de control establecidos).
2. Si no se selecciona el primer paso, la tasa de selecciones al azar se compara contra el nivel mínimo de control y si debajo de ese mínimo se encuentran las selecciones al azar - en el orden Rojo, Amarillo, Azul. Entonces si no se seleccionan al azar...

⁽³⁾ Dependiendo de los criterios para casar o hacer juego y los puntos de selección al azar establecidos, los niveles seleccionados pueden exceder la tasa esperada.

- Finalmente, si no se seleccionan para los pasos 1 y 2, se hace una comparación adicional entre las selecciones del *Catal actual* y el *Porcentaje Esperado (%)*. Si las selecciones actuales están por debajo de la tasa esperada, se hacen selecciones adicionales de las transacciones que de otra forma se procesarían como *Verdes (4)**. Estas otras selecciones se hacen una vez más en éste orden : Roja, Amarilla, Azul.

CÓMO SE HACEN LAS SELECCIONES

Los controles del módulo de selectividad *MODSEL* permiten seleccionar las declaraciones con dos métodos. El primero, *Selección Aleatoria* descansa en un número al azar generado por el sistema. Con este método las declaraciones se seleccionan para ser revisadas puramente sobre la base al azar, en una tasa de porcentaje de selección que se establece dentro del panel de control de los *Parámetros de Selección*. La selección aleatoria es extremadamente útil particularmente para propósitos de control de calidad.

La Aduana escoge usar la selección como una estrategia particular de administración que ayuda a interceptar transacciones de importación o exportación de alto riesgo sin retrasar el movimiento de los otros bienes (de bajo riesgo).

El uso efectivo de la selectividad requiere de personal con habilidades especiales y con buenos métodos para reunir, registrar y analizar la inteligencia de la carga. La calidad y efectividad de la selección de Aduana descansa en el acceso y uso de la información; *SIDUNEA* suministra las herramientas que permiten al especialista en selectividad, hacer interconexión con el sistema del procesamiento de la declaración.

El proceso de selectividad requiere primero que la Aduana decida qué bienes o transacciones se interceptarán. El especialista en selectividad *traduce* la decisión en un formato que el sistema comprende. Esto se describe como *criterio de selección* o *perfil de selección*. Las herramientas usadas en este proceso son: *Criterio*, (donde se define formalmente el criterio o perfil de selección), y *Lista* (que ayuda en el manejo de perfiles de selección complejos).

CRITERIO

Existen tres niveles de Criterio de Selección: *Nacional, Regional y Local*. Estos niveles se utilizan para establecer diferentes prioridades en diferentes niveles de la organización de la Aduana. El acceso a los diferentes niveles se controla con una palabra clave. (Figura 2)

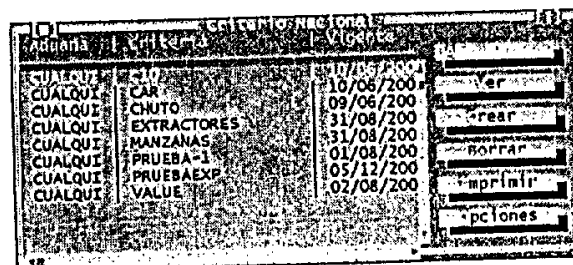

CATEGORIA	DESCRIPCION	FECHA
CUALQUI	CAR	10/08/200
CUALQUI	CHUTO	09/08/200
CUALQUI	EXTRACTORES	31/08/200
CUALQUI	MANZANAS	31/08/200
CUALQUI	PRUEBA-1	01/08/200
CUALQUI	PRUEBAEXP	05/12/200
CUALQUI	VALUE	02/08/200

Control Panel:

- Ver
- Crear
- Borrar
- Imprimir
- Opciones

Fig. 2 MODSEL: Funciones: Manejo de selectividad: Criterios: Criterios nacionales

* (4) Esto quiere decir que una transacción solamente se dirige a Verde si el criterio local no la selecciona, las cuotas de Selecciones al Azar se han llenado y los niveles de selección total en cada categoría al menos se equiparan con los *Porcentajes Esperados* establecidas.

CREAR O ACTUALIZAR UN CRITERIO

En la casilla de edición del *Criterio* puede ingresar el criterio de selección requerido. Funciona de la misma forma que Reglas del Arancel (5)^{**}. El Menú Local F9 (6)^{**} incluye la opción para insertar o escribir archivos de texto, buscar las teclas claves, Funciones y Variables. (Figura 3)

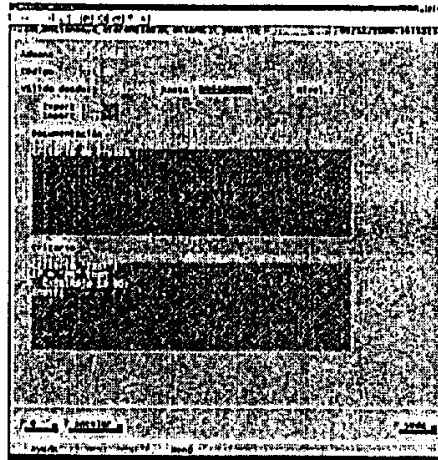

Fig. 3 MODESEL: Funciones: Manejo de Selectividad: Criterios: Criterios nacionales: Actualizar

DESCRIPCIÓN DE CRITERIO (LENGUAJE SIMPLE)

Se puede describir el criterio de la selección en la casilla de edición de la documentación (dentro de la ventana). Como este texto se puede ver al buscar el código de criterio del MODCBR, es importante que el objetivo de la selección así como el ámbito que abarca el criterio, esté claramente descrito(7)^{**}. La cobertura del criterio – los bienes o transacciones que se desean seleccionar- debe estar claramente descrita en lenguaje simple para que el Oficial Examinador pueda entender.

Por ejemplo, si se identifica la fruta proveniente de México como una importación de alto riesgo, la descripción del criterio deberá indicar la acción esperada durante el aforo: "Verificar que la fruta Mexicana cuente con certificación de calidad" o "Verificar que la fruta no sea piña ya que está prohibida la importación de piñas".

CÓMO DEFINIR EL CRITERIO (CÓDIGO DEL SISTEMA)

Este es un ejemplo del código en una casilla de edición del *criterio*, en este caso se desea seleccionar las declaraciones que cubren manzanas frescas de los EE.UU.

Ejemplo 1:

Criterio "Manzanas";

^{**} (5) Consulte el módulo de "Administración Tributaria" para mayores detalles sobre cómo usar las Reglas y Sintaxis de Reglas. Las descripciones de las teclas clave de Selección, funciones y variables se encuentran en este módulo: Sintaxis Criterio de Selección.

^{**} (6) Estará disponible cuando se encuentra en la casilla de edición del criterio.

^{**} (7) Debe ejercerse cuidado para evitar la inclusión de información confidencial o delicada en esta pantalla.

If ComCod = "080810" and CtyOrigCod = "US" Then
 CanalRojo IS 100;
 Endif;

Esta selección ha usado dos criterios: todas las declaraciones que concuerdan con el código de producto 080810 y EEUU como país de origen se seleccionan para procesarlas hacia el Canal Rojo. Para extender las selecciones a otros productos o países se necesita agregar líneas de códigos de *Criterio* adicionales. Este código funciona de la misma manera y usa la misma sintaxis que las *Reglas de Impuestos(8)*. Para simplificar el mantenimiento del Criterio Local, se puede usar la función *Lista Local*.

CÓMO USAR UNA LISTA

Lista es una tabla de consulta que define el usuario para usar en conjunto con *Criterio*.

Tiene dos tipologías:

- Una lista se usa con el sistema del manifiesto para que los conocimientos de embarque se listen para incluirlos en un criterio de selección. Cuando una declaración se ingresa, el criterio de selección chequea para ver si el número del conocimiento de embarque se encuentra en la lista y si está se hace la selección de acuerdo al criterio.
- La segunda lista es más general y lista a las compañías, declarantes, países y códigos de producto a incluir en un criterio de selección.

La ventana de la *administración de la lista por categoría* muestra una lista simple de dos columnas, *código* y *descripción* como en el ejemplo siguiente:

Código:	Descripción:
MANZANAS	Mala descripción de manzanas
AUS	Seleccionar país de origen Australia
TRACTORES	Tractores de Japón

Tabla 1. 10.

El contenido de cualquier lista puede cubrir sólo un área de interés o puede ser sumamente amplia que cubra un gran rango de requisitos de selección.

El ejemplo para seleccionar 'MANZANAS' (bajo el tópico anterior 'Criterio local') especifica el código de producto y el país de origen dentro del código de criterio, por ejemplo:

If ComCod = "080810" and CtyOrigCod = "US" Then

Al usar listar código de criterio se puede escribir así:

Ejemplo 2:

Criterio "MANZANAS";

(8) Consulte el módulo de la "Sistema de imposición" para mayores detalles de cómo usar las Reglas y la sintaxis de las Reglas. En este módulo "Sintaxis del Criterio de la Selección," se encuentran las descripciones de las teclas clave, funciones y variables.



```
IF InListCty("MANZANAS") = Found and InListTar("MANZANAS") = Found
Then CanalRojo IS 100;
Endif;
```

Este ejemplo se basa en buscar la lista (también llamada "MANZANAS") que contiene tablas separadas que en este caso lista los códigos del producto objetivo y países de origen.

El código *criterio* puede especificar uno equivalente en cualquier registro de una tabla, en todos o en una combinación. Esto se maneja al escoger las funciones de criterio usadas tales como InListTar(), InListCty, InListDec() y InListCom() -que da acceso a listas de códigos de producto, códigos de país, códigos de declarantes y códigos de compañías, respectivamente.

La función InListBol() se usa para tener acceso a las listas de los conocimientos de embarque(9)*.

En el ejemplo anterior, el criterio busca el país EEUU y el producto "08081000" que estén dentro de la lista "MANZANAS." A continuación un ejemplo más del Criterio Local que en este caso busca en la lista "TRACTORES." La función SIDUNEA "InListAnd" busca hacer juego en cada tabla dentro de la lista "TRACTORES," por ejemplo, código de compañía, código de declarante, código de producto y país de origen.

Ejemplo 3:

```
Criterio "TRACTORES";
Num01 IS SupUnits;
IF InListAnd( "TRACTORS" ) = Found Then
IF Num01 > 0 Then
Num02 IS StatVal / SupUnits;
Endif;
IF Num02 < 2000 Then
RedLane IS 50;
YellowLane IS 50;
Endif;
```

Si la condición se da (" = found) luego el criterio prueba el valor calculado por unidad de los bienes contra un valor unitario nominado (2000 unidades de moneda).

CÓMO CREAR Y ACTUALIZAR UNA LISTA

Para crear una lista, abra la ventana Administración de la lista por categoría (*Funciones / Manejo de Selectividad / Lista Selectividad / Lista General*) y seleccione *Crear*. (Figura 4)

* (9) Las funciones, teclas clave, variables que se usan dentro del criterio se listan en "Sintaxis del Criterio de Selección" pero para ver una lista al día busque las listas de búsqueda en el Menú Local <F9> que está disponible dentro de la casilla de edición del criterio de su versión actual de MODSEL.

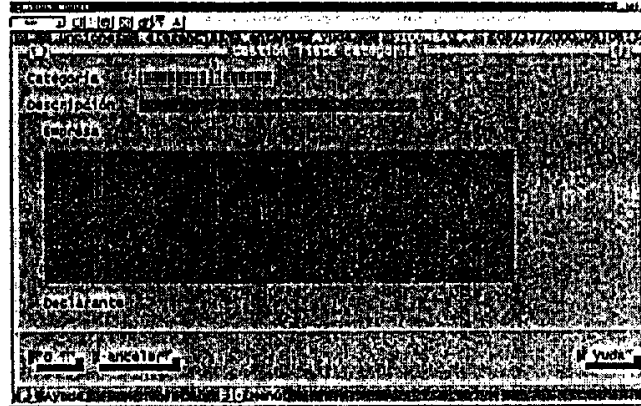

Fig. 4 MODSEL: Funciones: Manejo de Selectividad: Lista de Selectividad: Lista general: Crear

Ingrese una *Lista por Categoría* (un nombre de código o número) y la descripción de la lista (que simplemente explica su propósito).

Guarde el código de lista y la descripción con *OK*. Esto lo regresa a la pantalla anterior.

Para agregar datos a las listas bajo su nuevo código seleccione *Actualizar*. Esto abre la forma de la lista otra vez y ahora puede editar las tablas individuales que hace de las listas una sola (para ver las tablas bajo la pantalla con las flechas).

Al moverse a una casilla de texto de la lista, la abre para editar. Las casillas de las listas están ordenadas en columnas y los controles de *insertar* y *eliminar* se usan para editar la lista.

Por ejemplo, al seleccionar *insertar* en la casilla de la lista del declarante, se abre la ventana *administración de la lista del declarante*. Usted puede ingresar el código para el declarante que desea agregar a la lista. La tecla *F8* está disponible para buscar el código de declarante de la tabla de referencia del declarante.

El sistema muestra la descripción (nombre del declarante) con el código de declarante que usted ha escogido.

En la misma forma, se tiene acceso a las otras casillas de la lista. Los códigos dentro de la casilla del texto de la lista se eliminan fácilmente. Primero, al seleccionar o resaltar el código que desea eliminar y luego al seleccionar el botón de *Eliminar*.

EL BENEFICIO DE USAR LAS LISTAS

El usar las listas dentro del criterio local es, en muchos casos, la forma más simple y más confiable de establecer un criterio de selección. En situaciones donde se llevan a cabo muchos cambios, donde debe agregar o eliminar códigos de un criterio todos los días, el uso de listas significa que no tiene que ir al lenguaje de programación dentro del criterio local para cambiar las selecciones. En muchos casos usted deseará seleccionar un rango más amplio de productos para un propósito en particular o que un gran grupo de declarantes o compañías reciban un tratamiento especial por parte de la aduana. Al usar una lista permite separar sus nombres (códigos) del lenguaje de programación, que realmente simplifica el control de selección en la oficina de la Aduana.

CÓMO USAR LOS VALORES COMO BASE DE LA SELECCIÓN

Las declaraciones se pueden seleccionar por la Aduana de acuerdo a un amplio rango de criterios. Sin embargo, el valor de los bienes que se declara a la Aduana es uno de los factores más importantes. La sub-facturación de los bienes para evitar el pago a la Aduana de los impuestos y derechos es de gran preocupación para muchas administraciones de la Aduana.

Como se describe en la sección anterior, las comparaciones de valor pueden construirse dentro del criterio de selección y usarse para *seleccionar* transacciones cuando los valores calculados no entran dentro de ciertos parámetros de valores predeterminados. El "Ejemplo 3" es un buen caso. En este ejemplo, el valor unitario de tractores se calcula y se compara con el valor *aceptable* de 2000 (unidades de moneda por tractor) para determinar si se debe seleccionar la declaración.

Los valores de valuación dentro de MODSEL son una extensión de este proceso de *calcular y comparar*. Estos controles se diseñan para simplificar las comparaciones de valores y manejar grandes cantidades de datos de valuación que están vinculados a los códigos de los productos.

CONTROLES DE VALOR

Los Controles de valor se manejan a través del Archivo de Control de Valor.

ARCHIVO DE CONTROL DE VALOR

El archivo de control del valor contiene registros individuales de productos específicos(9)*.

Al seleccionar la opción del menú *Funciones: Control de Valores: Archivo de Control del valor*, abre la ventana de control de valuación. Esta muestra una tabla de los registros de control de la valuación. Los registros se arreglan en columnas las cuales se titulan:

Código del Producto	Especificación del Arancel	País	Fórmula	Descripción
---------------------	----------------------------	------	---------	-------------

Tabla 2. 10.

Los controles de la ventana permiten la creación de nuevos registros y la actualización y eliminación de los registros existentes (también las opciones de impresión normal y búsqueda).

CÓMO CREAR UN REGISTRO DE CONTROL DE VALOR

Al seleccionar *Actualizar o Crear* en la ventana de control de la valuación se abre una forma de control de la valuación. La siguiente impresión de la pantalla es un ejemplo de una forma de control de la valuación.(Figura 5)

* (9) El grado de especificidad varía de acuerdo al producto. En algunos casos, como en los productos a granel, puede ser indicada la comparación al nivel del código del producto; en el caso de otros habrá tal diversidad dentro de un código de producto que será necesaria una definición mucho más precisa para que cualquier comparación de valor sea válida o útil.

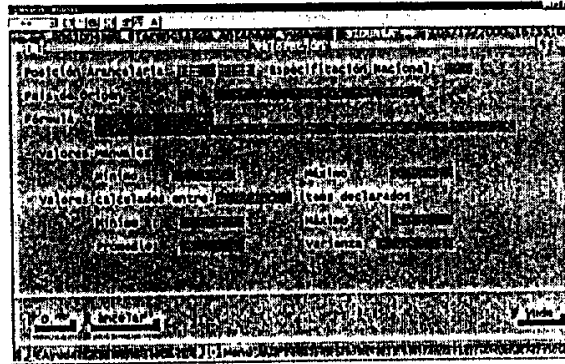

Fig. 5 MODSEL: Funciones: Control de Valor: Archivo de Control de Valor: Crear

CAMPOS QUE EL USUARIO DEBE INGRESAR

Los campos que el usuario ingresa dentro del registro son:

- Código de Producto (de acuerdo a la exactitud nacional) *F8*.
- Especificación del arancel (para una descripción más detallada que la disponible al nivel del código del producto)
- País de origen
- Fórmula *F8* - Vea en la siguiente sección *Fórmula del control del Valor*
- Valores manuales: mínimo
- Valores manuales: máximo

VALORES CALCULADOS

El sistema también muestra los campos para valores calculados. Estos se basarán en los datos históricos reunidos de declaraciones de importaciones anteriores.

La pantalla muestra lo siguiente:

- El número de artículos de la declaración que hacen juego (sobre los cuales se basan los cálculos)
- Los valores declarados máximos y mínimos
- El valor promedio
- La desviación en los valores

CÓMO CREAR UN NUEVO REGISTRO DEL CONTROL DEL VALOR

Primero, se describen los bienes con el código del producto (además de la especificación del arancel si es necesario).

En muchos casos los valores de los productos varían de país en país y por lo tanto el archivo del control del valor usualmente tendría un registro de valor separado para cada país de origen- al menos para esos países de origen en donde la Aduana tiene interés por los valores.

COMPARACIÓN DE VALORES

El control del valor funciona equiparando y comparando. Una buena equiparación descansa en la exactitud de la descripción mientras que la comparación del valor requiere el valor de algo mensurable para comparar con el valor declarado. El valor unitario puede ser el peso base de los bienes o cualquier otra unidad de medida(10)*.

Por ejemplo puede basarse en el número de piezas, tal como el número de refrigeradores o sobre la base de una medida, tal como los metros cuadrados de una tela o para una bebida alcohólica, el grado de alcohol y la cantidad del líquido que se declara en la declaración.

Al haber determinado la medida estándar del valor unitario de acuerdo al producto (vea a continuación 'Fórmula de Control del Valor') los valores manuales se pueden ingresar al registro. (Estos valores son unidades de valores que serán directamente comparables con el valor unitario calculado tomado de los detalles de la declaración). Los valores manuales mínimo y máximo frecuentemente se usan para indicar un rango de valor 'aceptable' fuera del cual la Aduana podrá necesitar consultar u obtener mayores detalles. Como el sistema tiene acceso a estos valores manuales a través del criterio de selección y se pueden manipular con funciones matemáticas, existe una gran flexibilidad en cómo deben usarse.

FÓRMULA DE CONTROL DEL VALOR

Al construir un archivo de control del valor (descrito en la sección anterior) se requiere de valores calculados sobre un rango amplio de productos. En muchos casos el valor se calculará de forma similar. Ejemplos son:

- Valor del artículo de la declaración dividido por el peso neto.
- Valor del artículo de la declaración dividido por el número de piezas (unidad suplementaria).
- Valor del artículo de la declaración dividido por una medida cúbica.

Independientemente del artículo, se deben aplicar los mismos elementos de los datos. La fórmula de control del valor permite al usuario construir una biblioteca de fórmulas que se pueden recobrar y usar (según se indique) dentro de los registros del archivo de control de la valuación. Al seleccionar la opción del menú *Funciones: Administración de Control del Valor: Fórmula de Control del Valor* abre la ventana *Fórmula – Control Valuación*.

Esto muestra una tabla de los registros de la fórmula de control de la Valuación. Los registros se arreglan en dos columnas que se titulan *Código y Descripción*. Los controles dentro de la ventana permiten la creación de nuevas fórmulas y la actualización y eliminación de las fórmulas existentes. (También las opciones para impresión normal y búsqueda).

* (10) Además de los pesos netos y brutos, están disponibles tres elementos de datos adicionales para juntar la información sobre medidas o unidades de cantidad de los bienes declarados. Estos se establecen desde el módulo MODCHQ – Funciones: Base de Datos: Arancel: Códigos S.A. Consulte la documentación sobre ese módulo para mayores detalles.

CÓMO CREAR UN CONTROL DE VALOR

La pantalla siguiente muestra una fórmula simple de valor unitario:

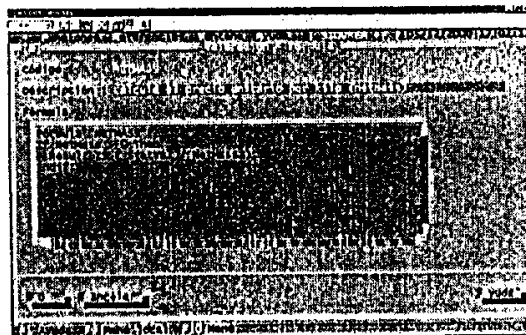

Fig.6 MODESEL: Funciones: Control de valores: Fórmula de control de valor: Actualizar

En este ejemplo se le ha dado al código el nombre de *PESO NETO* con la descripción *Cálculo del precio unitario por kilo (peso neto)*. Al moverse dentro de la casilla del texto de la fórmula, activa las funciones de edición. Están disponibles a través del Menú Local *F9* las tablas de búsqueda, listas para teclas clave aceptables, funciones y variables(11)*.

Aparte de usar el peso para el cálculo de la fórmula, (como *Peso Neto*), el escribir una fórmula de valuación usualmente quiere decir llamar a un número de variables de unidad suplementaria(12)**.

Por ejemplo, un código de producto puede tener unidades suplementarias y el orden de aparición de estas unidades suplementarias pueden variar entre los códigos de producto – esto significa que lo que es *SuppUnits* para un código de producto puede ser *SupValue1* o *SupValue2* para otro código de producto.

Ejemplo:

Formula "UNIT"

IF SuppUnits > 0 THEN

Result IS StatVal / SuppUnits;

Endif;

El ejemplo anterior es la fórmula básica para el cálculo del valor unitario. Toma el valor estadístico del nivel del artículo y se divide por la variable, *SuppUnits*.

La primera línea nombra la fórmula como *UNIDAD*. La segunda línea es para chequear errores al verificar que *SuppUnits* tiene un valor mayor que cero. La *SuppUnits* es el elemento del dato primario usado para juntar y almacenar detalles de las cantidades.

** (11) Vea el Módulo de Sistema de Imposición para mayores detalles en cómo usar las Reglas y la Sintaxis de las Reglas. Las descripciones de teclas clave de Selección, funciones y variables están en "Sintaxis del Criterio de Selección."

** (12) Se debe ejercer cuidado para asegurarse que la variable que se escoja, represente correctamente la unidad estadística adjunta al código de producto dentro del archivo del arancel.

El resultado del cálculo se guarda como una variable llamada *Resultado*.

CRITERIO DE SELECCIÓN AL USAR CONTROLES DE VALOR

El uso de Reglas para definir el criterio para seleccionar transacciones en particular o transacciones que conllevan un perfil se explican en *Hacer Selecciones* y en mayor detalle en *Definir el Criterio* (Código del sistema).

Los controles de valor ayudan en las selecciones suministrando herramientas adicionales que simplifican el proceso de selección de acuerdo al criterio de valor. Esto es por medio de datos dentro del archivo de control del valor. Las variables disponibles para el uso en el proceso de selección son:

GetValue	Lo cual es el resultado de la fórmula en el artículo
ValMin	Valor Manual mínimo
ValMax	Valor Manual máximo

Tabla 3.10.

El siguiente ejemplo ilustra como las variables de valor se pueden usar para definir el criterio de selección:

Ejemplo:

```
Criterio "ZAPATOS"  
Num01 IS GetValue;  
Num02 IS (ValMin * 0.9);  
Num03 IS (ValMax * 1.1);  
IF Num01 > 0 THEN  
IF (Num01 < Num02) OR (Num01 > 03) THEN  
CanalRojo IS 100  
Endif;  
Endif;
```

En este ejemplo, la línea 1 nombra al criterio como *ZAPATOS*. La línea 2 llama a la variable *GetValue* - ésta sólo tendrá un valor, (es decir un valor mayor que cero), si el código del producto, la especificación del arancel y el código del país de la declaración encuentra un registro igual dentro del archivo de control del valor. *GetValue* resulta del cálculo de la fórmula dentro del archivo de control del valor.

Las próximas dos líneas, *Num02 IS* y *Num03 IS* usan los valores manuales mínimo y máximo del correspondiente archivo de control del valor. Un 10% adicional de tolerancia del valor se ha agregado antes que la comparación del valor sea hecha.

El valor calculado de los detalles de la declaración (valor unitario) se compara contra los valores mínimo y máximo del archivo de control del valor. Si el valor calculado es menor que el mínimo (menos que 10%) o mayor que el máximo (más de 10%) entonces se selecciona la declaración para ser procesada por canal Rojo.

CONSULTAS DE SELECTIVIDAD

CRITERIO

A continuación una ventana que contiene un listado de Criterios. Esta pantalla es similar a la que muestra la opción bajo el menú *Administración de Selección: Criterio* descrita en la página 7(13)*. La principal diferencia es que esta presentación es *'sólo para lectura'* – sin posibilidad de modificarse.(Figura 7)

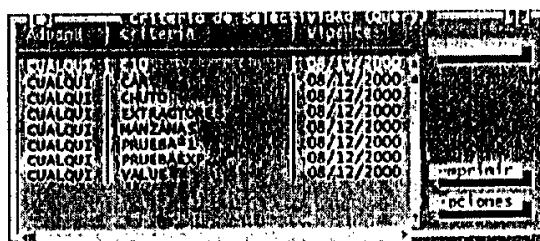

Código	Criterio	Validez
CUALQUI	CAN	08/12/2000
CUALQUI	CHATO	08/12/2000
CUALQUI	EXTRACTORES	08/12/2000
CUALQUI	MANZANAS	08/12/2000
CUALQUI	PRUEBAS 1	08/12/2000
CUALQUI	PRUEBAS 2	08/12/2000
CUALQUI	VALORES	08/12/2000

Fig. 7 MODSEL: Funciones: Consultas de Selectividad: Criterios: Criterios Nacionales

La ventana tiene tres botones: *"Forma," "Imprimir,"* y *"Opciones."*

'Forma' muestra la pantalla para el *'Criterio'* actualmente seleccionado, el código dado para describir el Criterio, el nivel, las fechas de validez, si se aplica a exportaciones o importaciones y el contenido de la casilla *'Documentación'* (no muestra las reglas como casilla de edición del Criterio).

LISTA DE SELECTIVIDAD

Esto muestra una ventana (en modo sólo lectura) que contiene *Listas* y permite al usuario del Sistema – con un nivel de acceso aprobado- revisar el contenido de las listas individuales. La pantalla se titula *Administración de la lista por categoría* y muestra el nombre y descripción dado a la lista.

La ventana tiene tres botones: *Conexiones, Impresión y Opciones.*

Conexiones muestra un menú emergente que da la opción de revisar el contenido de las listas como aparecen en cualesquiera de las cuatro categorías que hacen la lista. Estas son: *Empresa, Declarante, País* y *Posiciones Arancelarias.*

Los códigos no pueden agregarse o eliminarse de la lista bajo esta opción, (ver arriba) pero provee la opción de búsqueda para usar en conjunto con el *criterio local* – para revisar el contenido de la lista en un ambiente operacional.

* (13) Una función similar está disponible en el MODCBBR.

CONSULTAS DE CONTROL DEL VALOR

Esta opción permite a los usuarios autorizados en la oficina de Aduana el acceso al archivo de control del valor y a la fórmula de control del valor con el propósito de ver los registros existentes. La diferencia principal entre estas opciones y las opciones bajo *Control del Valor* es que estas opciones dan acceso a las pantallas de 'sólo lectura'- sin posibilidad de modificación.

VER EL ARCHIVO DE CONTROL DEL VALOR

Contiene una lista de registros de control de valuación. Esta pantalla es parecida a la pantalla de la opción del menú 'Administración de control del Valor: Archivo de Control del Valor.'

La ventana tiene tres botones: *Forma, Impresión y Opciones.*

Forma muestra la pantalla para el registro de '*control de valuación*' que se ha seleccionado. Muestra el código de producto, especificación del arancel y el código del país de origen. También muestra el nombre de la fórmula y los valores manuales y calculados del mínimo y máximo.

Puede consultar *Cómo crear un Registro de Control del Valor* para una explicación de cada uno de estos elementos de datos.

VER LA FÓRMULA DE CONTROL DEL VALOR

Contiene los códigos de fórmula de control del valor y sus descripciones. La ventana tiene dos botones: *Impresión y Opciones.*

Bajo esta opción los *códigos* no se pueden agregar o eliminar de la lista, pero se puede usar conjuntamente el *Archivo de Control del Valor*. Permite revisar la naturaleza de la fórmula que se usó dentro del registro de control del Valor, en un ambiente operacional. Consulte *Fórmula de Control del Valor* para una descripción completa de la construcción de las fórmulas.

CANAL DE LA DECLARACIÓN

El sub menú ofrece las siguientes opciones(14):*

- Declaraciones Seleccionadas
- Inspección Física
- Inspección Documentación
- Inspección a posteriori
- Declaraciones en espera
- Declaraciones Controladas
- Sin inspección
- Declaraciones en Consulta

Estas son las categorías básicas (o canales de procesamiento) donde el sistema dirige las entradas.

* (14) Estas opciones para el Canal de la Declaración son las mismas que están disponibles en MODCDBR en las opciones *Funciones: Verificación*. Para mayor explicación vea la documentación en MODCDBR: *Verificación / Selección* (mostrar y ver reportes).

VER LAS DECLARACIONES SELECCIONADAS

Al escoger el botón *Ver Declaración* llama al SAD** y lo muestra en la pantalla. El *Menú Local F9* (vea MODCBBR para una explicación de los Menús Locales), incluye las opciones *Acción Condición y Ver*.

OPCION	FUNCION
Acción	Da la opción para impresión y almacenar localmente.
Condición	Muestra un evento en la historia de la declaración, lista quién llevó a cabo qué acción y cuándo (muestra el nombre de usuario). Por ejemplo, cuándo se registró y se validó una declaración. Además registra quién llevó a cabo la acción (el vista de Aduana).
Ver	Opciones: <i>Ver el Recibo, Ver la Nota de Avalúo, Ver el Conocimiento de Embarque y Ver el acto de spección.</i>

Tabla 4.10.

RE-DIRIGIR LAS DECLARACIONES SELECCIONADAS

Esta pantalla nombrada anteriormente tiene un botón de opción *Re-dirigir*.

Esto permite a los usuarios (aquellos que poseen el nivel necesario de acceso: grupo / palabra clave), re-dirigir una declaración a otro canal de procesamiento.

Re-dirigir puede ocurrir después que se ha llevado a cabo el procesamiento requerido o después que la administración de la aduana ha tomado cualquier otra decisión de control.

Por ejemplo, una declaración en reserva en *Canal Verde* puede cambiarse a *Roja* si se sospechaba que ocurriría la transacción o si es necesario para realizar la liberación de la carga de las declaraciones innecesariamente en *Canal Rojo*.

VER LAS LISTAS DE LAS DECLARACIONES

Esta opción del menú proporciona un número de alternativas para ver la base de datos de la declaración, así como ayuda en la selección y ver las declaraciones de acuerdo a su condición.

VER DE ACUERDO A LA CONDICIÓN DE LA DECLARACIÓN

La lista de las declaraciones se puede ver de acuerdo a los siguientes grupos:

** (15) SAD – Documento Único Administrativo. Vea Sección 3 de este manual para más detalles.

Cualquier condición
Declaraciones Anuladas
Declaraciones Guardada
Declaraciones Registradas
Declaraciones Validadas
Declaraciones anticipadas
Declaraciones Pagadas
Declaraciones por pagar
Declaraciones por reembolsar
Un menú local está disponible con las mismas elecciones como las descritas en la sección anterior.(Ver Declaraciones Seleccionadas).

LISTA DE LAS DECLARACIONES

Esta es una opción particularmente útil. Permite la extracción de listas de declaraciones y la especificación de la lista y puede restringirse de tal manera que sólo se extraigan aquellas que el usuario quiera. La pantalla para solicitar su extracción *Selección de la Declaración* acepta el criterio de búsqueda en los siguientes campos:

Código de Oficina
Modelo (de la declaración)
Declarante
Destinatario
Exportador
Cuenta de Crédito/Pago Anticipado
Fecha (rango) de... a
Condición (de la declaración)
Tipo (orden de salida)

Las elecciones en los campos Condición y Tipo pueden recorrerse con la barra espaciadora o hacer una elección directa de las listas vistas al seleccionar los botones Condición o Tipo.

SUPERVISIÓN DE LA TRANSACCIÓN

Para controlar las declaraciones según se van procesando a través del sistema, la oficina de la Aduana puede ver la condición actual de las transacciones de un declarante desde esa oficina.

La ventana de la *Supervisión de la Transacción*(16)* requiere que el usuario ingrese los siguientes datos:

Código de la Oficina de la Aduana

Periodo de Registro, es decir fecha de inicio a fecha de término y

Código del Declarante (opcional)

Seleccione el botón de inicio para ver la condición actual. Una vez que se ha iniciado, la pantalla se actualiza cada minuto.

* (16)Supervisión de la Transacción es una herramienta útil para investigar y controlar y puede usarse efectivamente dentro del sistema nacional al usar selección como un método de control de la Aduana.

ADMINISTRACIÓN DE LAS SECCIONES Y LOS EXAMINADORES

UN VISTAZO

Se puede establecer el sistema para que automáticamente asigne una declaración a un área de trabajo en particular o a un examinador individual. Esta asignación se hace de acuerdo a los parámetros establecidos con anticipación tales como la carga de trabajo, disponibilidad y el área donde se necesita inspeccionar la declaración. Existen reportes comprensibles que se pueden usar para el control del trabajo de los examinadores y sus jefes.

El área de trabajo se conoce en SIDUNEA como la Sección. Una sección se puede definir como una unidad completa de trabajo para verificación que posee como mínimo un jefe inspector y un grupo de examinadores adjuntos a cada cobertizo o patio. Por otro lado un patio puede ser tan grande que se subdivide en varias secciones o tan pequeño que varios patios se agrupan en una sección.

En algunos casos la sección no está vinculada a un lugar físico pero sí a diferentes procedimientos o clasificaciones de bienes. Por ejemplo una sección tiene que ver con las declaraciones para uso doméstico mientras que otra se relaciona con las declaraciones de las bodegas. También se definen las secciones dependiendo de ciertos productos que necesiten el conocimiento de especialistas como en el caso de químicos o vehículos de motor. En tales casos, una sola sección puede cubrir varias bodegas o varios patios.

Cuando una declaración se selecciona a través del sistema de selección y se activa la ubicación de una sección, un criterio ubicará la declaración a una Sección. Si además, está activada la asignación automática, entonces el sistema asignará un examinador o un jefe a una declaración. Esto solo ocurrirá si la declaración se selecciona en canal Rojo, Amarillo o Azul. Las declaraciones en reserva no se ubican automáticamente.

La asignación automática de un examinador se hace de acuerdo a la disponibilidad, carga de trabajo acumulada y variedad (el inspector / examinador no siempre manejará las declaraciones del mismo declarante).

El inspector jefe tiene acceso a la lista de declaraciones seleccionadas en relación con esta sección y puede re asignar la declaración hacia otra sección o hacia otro oficial si es necesario.

SECCIONES

La asignación automática de las secciones es posible aún si no se desea la asignación automática del examinador. Usted puede desear tener la lista de declaraciones seleccionadas por sección sin tener que asignar la declaración a un examinador en particular. Lo contrario no es posible. No es posible usar el sistema de examinadores si las secciones no han sido asignadas.

La configuración de la oficina (ModSisef) especifica si se ha usado la asignación de la sección así como la asignación de un examinador. Solo es posible la configuración mencionada si se ha usado selección(17)*. La asignación automática de las secciones y los examinadores se puede configurar separadamente para importación y exportación en el MODSYSCF bajo la opción del menú Funciones/Parámetros del Sistema.

Las secciones por sí mismas se establecen en MOD SEL bajo Funciones / Manejo de Selectividad / Secciones Locales.

* (17) Al usar selección, siempre es posible la asignación manual (o re asignación) de una sección y un examinador a pesar de lo que la configuración especifique. Es imposible asignar manualmente un examinador si la sección no ha sido previamente asignada.

Es posible insertar un rango del arancel al usar la sintaxis descrita en la documentación del módulo MODSYSCF. La sección también se puede asociar con la 'Ubicación de Bienes' que se puede capturar en el DUA.

CRITERIO DE LAS SECCIONES

La asignación automática de una sección ocurre durante el avalúo a través del criterio. Estos criterios tienen que ser creados⁽¹⁸⁾ y enmendados en ModSel al nivel de la oficina de Aduana. Como ya se dijo anteriormente, una sección puede vincularse a la ubicación de bienes o al rango de código del producto. (Figura 8)

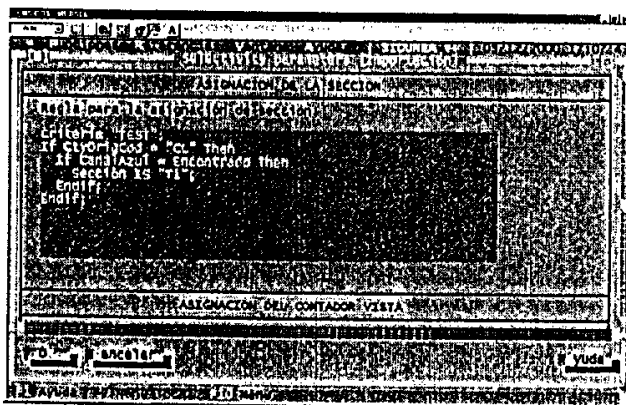

Fig. 8 MODSEL: Funciones: Manejo selectividad; Parámetros selectividad

El sistema chequeará los códigos de sección que corresponden al flujo de la declaración (Importación/Exportación) y primero verá la ubicación de los bienes (si se ha especificado alguno en la declaración). Si dos o más secciones corresponden a la ubicación de bienes, el sistema consultará los intervalos del arancel para las secciones seleccionadas. Si existen intervalos de arancel adjuntos a la sección, el sistema se dirigirá a una regla local que se puede definir en los parámetros de selección.

Ej :

```
Criteria "Sections";
IF TypDec = "IM" then
  Seccion is "SECT01";
Endif;
```

Esta regla es como una regla de selección que significa que las mismas funciones y variables que se usan para el criterio de selección están disponibles. La variable *Seccion* porta el código de la sección asignado a la declaración.

Si no se ha asignado ninguna sección, el código de la sección se dejará en blanco y se podrá asignar manualmente.

⁽¹⁸⁾ Se crean bajo la opción de los parámetros de selección en la parte inferior de la pantalla.

ADMINISTRACIÓN DE LOS EXAMINADORES

La Administración de los Examinadores se encuentra bajo las opciones del menú Funciones / Manejo de selectividad / Inspectores / Inspectores y Jefe Sección, respectivamente.

La primera opción despliega el menú *Secciones*. Aquí existe una opción llamada *Selección*, que traerá subsecuentemente una pantalla con la lista de los inspectores vinculados a esta sección. Este es el Grupo 1 (G1) de la lista de evaluadores.

La segunda opción trae al usuario a la lista de las *secciones*. De aquí existe una opción llamada *Selección*, esto traerá subsecuentemente una pantalla con la lista de los jefes examinadores vinculados a esta sección. Este es el Grupo 2 (G2) de la lista de evaluadores, los jefes evaluadores o examinadores de más alto nivel (al menos el inspector jefe es el único).

Ningún examinador puede al mismo tiempo ser parte de los dos grupos. Los examinadores del grupo 1 son los que hacen el trabajo presente de inspección. Los examinadores del grupo 2 generalmente son los jefes que delegan la responsabilidad de los oficiales del G1. Durante la asignación automática de los oficiales, se seleccionará un examinador del G1 y uno del G2.

No existe una tabla específica de examinadores. Debe existir el nombre de cada examinador del G1 y del G2 en la lista de conexión de los usuarios de SIDUNEA. De la lista de examinadores (G1 o G2) de esta sección un jefe inspector debe activa o suspender un examinador. Un examinador suspendido no debe seleccionarse para la inspección de bienes. Si existen declaraciones asignadas a un examinador, éste no puede ser suspendido.

Un examinador puede formar parte de varias secciones. Si es este el caso, entonces él puede ser seleccionado para diferentes secciones al mismo tiempo.

De la lista es posible ver el número de declaraciones que actualmente han sido verificadas por un examinador (G1 y G2) así como la presente carga de trabajo. La carga de trabajo disminuirá cuando la declaración ha sido despachada. Si la bandera de advertencia se fija en 'sí' entonces cuando una declaración se asigna a un examinador, aparecerá la bandera de advertencia en la pantalla.

La asignación automática de examinadores puede configurarse por separado para importaciones y exportaciones en MODSYSCEF bajo la opción del menú Funciones/Parámetros del Sistema.

ADMINISTRACIÓN DE LA CARGA DE TRABAJO

La asignación de las declaraciones a examinadores (no a los jefes examinadores) se basa en la disponibilidad de los examinadores. Esto quiere decir que el sistema preferiblemente seleccione a un inspector con carga de trabajo en cero. Algunas veces la selección al azar sustituirá a la disponibilidad.

Si varios oficiales se encuentran disponibles, se seleccionará al que haya estado desocupado por más tiempo. Si todos los oficiales del G1 están ocupados, se seleccionará aquel cuya carga sea menor.

Las declaraciones se ubican por peso. Los pesos dados son 20 por cada declaración y 1 por cada artículo suplementario después del primero. La carga de trabajo es la suma de los pesos acumulados de las declaraciones.

Estos valores dados se pueden modificar bajo la opción del menú Funciones / Manejo de Selectividad / Parámetros de Selectividad / Exportación o Importación.

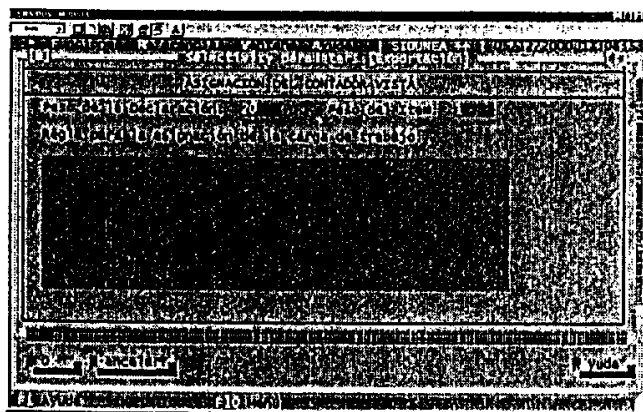

Fig.9 MODSEL: Funciones: Manejo selectividad: Parámetros selectividad

En el ejemplo anterior los pesos han sido alterados a 20 por declaración y 1 para todos los artículos después del primero.

Si la carga de trabajo cambia de acuerdo a otros parámetros tales como nomenclatura o código de procedimiento, esto se puede hacer al definir la regla de asignación de la carga de trabajo que se encuentra en la casilla arriba mostrada.

Ejemplo de una regla que modifica un peso:

Con los pesos dados, una declaración con 8 artículos daría el peso siguiente: $20 + 8 \times 1 = 28$ arriba del cual debe agregar un peso suplementario fijo al nivel de la regla de la carga de trabajo por medio de la variable *Supweight*.

```
Ej:   Criteria "SupWeight".
      IF Typproc = "1" then
      Supweight is Supweight + 10;
      endif;
```

La regla se inicia al nivel del artículo. Esto quiere decir que el peso adicional se agrega a la carga de trabajo en cada artículo. El total de la carga equivale al peso de la declaración y el peso además del peso calculado en cada regla, si corresponde.

ADMINISTRACIÓN DE LAS DECLARACIONES

Una vez que la declaración seleccionada se ha verificado se re dirige al canal Verde o es despachada. Es sólo en ese momento (durante la re ruta o despacho) que la declaración será considerada, desde el punto de vista del sistema, verificada. Al re-dirigir hacia verde o hacia despacho hará que la carga de trabajo y el número actual de declaraciones, disminuyan a los examinadores seleccionados G1 y G2 para esa declaración. Por otro lado, re-dirigir de verde a amarillo o rojo provocará la asignación automática de un examinador si está configurado de esa forma.

Cualquiera que tiene acceso a las opciones de re-ruta (en términos de autorizaciones por perfil de grupo) puede re-dirigir y tener acceso a cualquier declaración seleccionada; los oficiales seleccionados del G1 y G2 de una declaración dada no tienen autorización especial respecto a la declaración. Por razones de seguridad, la asignación automática y manual serán mencionadas en la condición de la declaración así como la identificación del oficial del G1 asignado.

SINTAXIS DEL CRITERIO DE SELECCIÓN

Las pantallas de búsqueda dentro de la versión actual del módulo MODSEL, muestra todas las Funciones, Variables y Palabras Clave que se usan dentro del Criterio de Selección y los Controles de Valor. Si desea una explicación de la sintaxis de las reglas de selección y ejemplos de su uso, consulte el documento *Sistema de Imposición - Sintaxis y Referencia*.

CRITERIO DENTRO DE LA SELECCIÓN

Funciones

RoundInf(x)	si $N < x < N + 1$ entonces N
RoundSup(x)	si $N < x < N + 1$ entonces N + 1
Round(x)	si $N < x < N + 0.5$ entonces N sino N + 1
Min(x, y)	si $x < y$ entonces x sino y
Max(x, y)	si $x > y$ entonces x sino y
Sqr(x)	Al cuadrado x^2
Abs(x)	Valor absoluto de x
JulianDate(s)	Convertir fecha a número juliano
ValStr	Convierte cadena a valor numérico
SubStrFind(x)	SubStrFind("String", "SubStr", Index, Length, option)
GetLength	Obtiene Largo("Cadena")
SetWrkDate(x)	Establece fecha trabajo (x fecha juliana)
TaxMP(s, t)	Obtiene ("TaxCod", "MP")
TaxBasisVal(x)	Obtiene ("TaxCod")
TaxRate(x)	Obtiene ("TaxCod")
TaxAmount(x)	Obtiene ("TaxCod")
CurRate(s)	Tipo de cambio por monedas
DisplayErr(s)	Muestra la cadena en la pantalla
InListOr(x)	En Lista O ("Nombre Lista")
InListAnd(x)	En Lista Y ("Lista nombre")
InListTar(x)	En Lista Arancel ("Lista nombre")
InListDec(x)	En Lista Declarante ("Lista nombre")
InListCom(x)	En Lista Compañía ("Lista nombre")
InListFin(x)	En Lista Finanzas ("Lista nombre")
InListCty(x)	En Lista País ("Lista nombre")
InListCtyPD(x)	En Lista País Prov/dest ("Lista nombre")
InListBol(x)	En Lista Conocimiento de Embarque ("Lista nombre")
DisplayErrStop(s)	Muestra error y termina validación

Tabla 5.10.

PALABRAS CLAVE

Criteria	Criterio "Criterio nombre"
Assignment	Asignación "nombre"
If	Si condición Entonces instrucciones [Si no instrucciones] Endif
Then	Si condición Entonces instrucciones [Si no instrucciones] Endif
Si no	Si condición Entonces instrucciones [Si no instrucciones] Endif
Endif	Si condición Entonces instrucciones [Si no instrucciones] Endif
And	condición 1 y condición 2
Or	condición 1 o condición 2
not	No (condición 1)
(abrir paréntesis
)	Cerrar paréntesis
IS	elemento datos ES expresión; (asignar instrucción)
:=	elemento datos := expresión; (asignar instrucción)
=	expresión 1 = expresión 2
EQ	expresión 1 EQ expresión 2
<	expresión 1 < expresión 2
LT	expresión 1 LT expresión 2
<=	expresión 1 <= expresión 2
LE	expresión 1 LE expresión 2
>	expresión 1 > expresión 2
GT	expresión 1 GT expresión 2
>=	expresión 1 >= expresión 2
GE	expresión 1 GE expresión 2
<>	expresión 1 <> expresión 2
NE	expresión 1 NE expresión 2
;	Fin instrucción
+	expresión 1 + expresión 2
Plus	expresión 1 Más expresión 2
-	expresión 1 – expresión 2
Mínus	expresión 1 Menos expresión 2
*	Expresión 1 * expresión 2
Mul	Expresión 1 Mul expresión 2
/	Expresión 1 / expresión 2
Div	Expresión 1 Div expresión 2
,	Función(expresión 1, expresión2, ...)

Tabla 6.10.

VARIABLES

InvNey	Val nota: Cantidad factura en moneda nacional
EfrNey	Val nota: Cantidad flete externo en moneda nacional
InsNey	Val nota: Cantidad Seguro en moneda nacional
OtcNey	Val nota: Cantidad Otro costo en moneda nacional
IfrNey	Val nota: Cantidad flete interno en moneda nacional
DedNey	Val nota: Cantidad Deduciones en moneda nacional
TotalCost	Val nota: Costos Totales

CIFNey	Val nota: Valor CIF en moneda nacional
ItmInv	Val nota: Cantidad Factura Artículo en moneda extranjera
ItmInvNey	Val nota: Cantidad Artículo factura en moneda nacional
ItmEfrNey	Val nota: Cantidad Artículo flete externo en nacional
ItmInsNey	Val nota: Cantidad Artículo Seguro en moneda nacional
ItmOtcNey	Val nota: Cantidad Otro Costo Artículo en moneda nacional
ItmIfrNey	Val nota: Cantidad Artículo flete interno en moneda nacional
ItmDedNey	Val nota: Cantidad Artículo deducciones en moneda nacional
ItmTotalCost	Val nota: total costos Artículo
ItmCIFNey	Val nota: valor Artículo CIF en moneda nacional
CuoCod	G.S.: Código oficina despacho aduana
Exporter	G.S.: Código exportador
TypDec	G.S.: Tipo de declaración
TypProc	G.S.: Código Procedimiento General Declaración
ManifestRef	G.S.: Número referencia manifiesto
ItmTotal	G.S.: Número total artículos
PackTotal	G.S.: Número total paquetes/bultos
Consignee	G.S.: Código Destinatario
Financial	G.S.: Persona responsable código acuerdo financiero
ConsNam	G.S.: Nombre Consignatario
FinNam	G.S.: Persona responsable del nombre acuerdo financiero
TradingCty	G.S.: Código país comerciante
ValDetails	G.S.: Detalles valor
CAPRef	G.S.: Referencia Política Común Agricultura
Declarant	G.S.: Código Declarante
DecNam	G.S.: Nombre Declarante
CtyExp	G.S.: Código País Exportador
CtyDestCod	G.S.: Código país destinatario
NatMotDptArr	G.S.: Nat. Medio transporte salida/llegada
CtnrFlag	G.S.: Bandera contenedor
TotCod	G.S.: Código términos despacho
NatMotBorder	G.S.: Nat. Medios transporte frontera
InvCurCod	G.S.: Código Moneda Factura
TotInvoice	G.S.: Cantidad Total facturada (moneda extranjera)
TraCod1	G.S.: Naturaleza código de transacción 1
TraCod2	G.S.: Naturaleza código de transacción 2
BankCode	G.S.: Código Banco
MotBorder	G.S.: Modo de Transporte cruce frontera
MotInland	G.S.: Modo de transporte interno
TermsOPay	G.S.: Términos de pago
CuoBord	G.S.: Código oficina aduana frontera
LocGoods	G.S.: Ubicación bienes
BnkBranchCod	G.S.: Código Agencia Banco
BnkFileNber	G.S.: Número archivo Banco
WhsCod	G.S.: Identificación bodega
WhsDelay	G.S.: Tiempo atraso bodega (Días)
GrtyAmount	G.S.: Cantidad en Garantía
TotalFees	G.S.: Cantidad impuestos globales declaración
TotalTaxes	G.S.: Cantidad Total impuestos y derechos
SealsNber	G.S.: Número de marchamos

TrstTimeLimit	G.S.: Limite tiempo en tránsito (fecha)
ItmNber	Itm: Número artículo
ComCod	Itm: HS Código Producto Arancel + precisión nacional (8 + 3)
HSPrec2	Itm: Código Producto (precisión nacional # 2)
HSPrec3	Itm: Código producto (precisión nacional # 3)
HSPrec4	Itm: Código Producto (precisión nacional # 4)
HSSpecif	Itm: Código Producto especificación
PackNber	Itm: Número de paquetes por artículo
PackKindCod	Itm: Código tipo paquetes
CtyOrigCod	Itm: Código País origen
CtyOrigReg	Itm: Código País origen región
GrossMass	Itm: Volumen Bruto
PreferCod	Itm: Código de Preferencia
ExtdProc	Itm: Código Procedimiento Extendido Aduana
NatProc	Itm: Código Procedimiento Aduana Nacional
NetMass	Itm: Volumen Neto
Quota	Itm: Referencia Cuota
TransDocRef	Itm: Documento Transporte
GoodDesc	Itm: Descripción de bienes
SuppUnits	Itm: Unidades Suplementarias (cantidad)
ItmPrice	Itm: Precio Artículo
ValMethod	Itm: Método de Valuación
LicNber	Itm: Número Referencia Licencia
DValAmount	Itm: Cantidad de valor deducido de licencia
DQty	Itm: Cantidad deducida de licencia
StatVal	Itm: Valor estadístico
ItmTotMoP	Itm: Cantidad total forma de pago por artículo
Num01	Wrk num. elt: uso libre
Num02	Wrk num. elt: uso libre
Num03	Wrk num. elt: uso libre
Num04	Wrk num. elt: uso libre
Num05	Wrk num. elt: uso libre
Num06	Wrk num. elt: uso libre
SupValue1	Valor suplementario 1
SupValue2	Valor suplementario 2
ItmTotAmount	Wrk num. elt: Cantidad Total de Impts./derechos por artículo
CustValue	Wrk num. elt: Valor Aduana (estadística o valor mercado)
TotalStat	Wrk num. elt: Valores estadísticos totales
Found	Encontrado en Lista
RedLane	Tasa selección inspección física
YellowLane	Tasa selección revisión documentación
BlueLane	Tasa selección revisión despacho posterior
GetValue	Resultado Formula en artículo
ValMin	Valor mínimo manual
ValMax	Valor máximo manual
XValMin	Valor mínimo computarizado
XValMax	Valor máximo computarizado
XValAvr	Promedio valores computados
XValVar	Desviación de valores computados
XValSiz	Número de valores computados
CurDate	Wrk num elt: Fecha del día (fecha juliana)

RegDate	Wrk num clt: Fecha de registro (fecha juliana)
PrvRegDate	Wrk num clt: Fecha previa registro (fecha juliana)
ItmGarAmount	Wrk num clt: Impuestos y Derechos totales en garantía por artículo
ItmPayAmount	Wrk num clt: Impuestos y derechos totales sin garantía artículo
SuppWeight	Wrk num clt: Peso suplementario para carga trabajo
Num07	Wrk num. clt: uso libre
Num08	Wrk num. clt: uso libre
Num09	Wrk num. clt: uso libre
Num10	Wrk num. clt: uso libre
Num11	Wrk num. clt: uso libre
Num12	Wrk num. clt: uso libre
Num13	Wrk num. clt: uso libre
Num14	Wrk num. clt: uso libre
Num15	Wrk num. clt: uso libre
Num16	Wrk num. clt: uso libre
BolCusVal	B/L. Valor Aduana
BolTrpVal	B/L. Valor transporte
BolInsVal	B/L. Valor seguro
BolCbmVal	B/L. Valor metros cúbicos
BolPkgNbr	B/L. Número de bultos
BolGrsWgt	B/L. volumen bruto
Str01	Wrk str. clt: uso libre
Str02	Wrk str. clt: uso libre
Str03	Wrk str. clt: uso libre
Str04	Wrk str. clt: uso libre
Str05	Wrk str. clt: uso libre
HSCod	Wrk str. clt: HS código arancel (6 dígitos)
Chapter	Wrk str. clt: Capítulo arancel (2 dígitos)
Heading	Wrk str. clt: Título Arancel (4 dígitos)
NatProc1	Wrk str. clt: Primer dígito código procedimiento nacional
NatProc2	Wrk str. clt: Segundo dígito código procedimiento nacional
NatProc3	Wrk str. clt: Tercer dígito código procedimiento nacional
Section	Asignación Sección
Str06	Wrk str. clt: uso libre
Str07	Wrk str. clt: uso libre
Str08	Wrk str. clt: uso libre
Str09	Wrk str. clt: uso libre
Str10	Wrk str. clt: uso libre
Str11	Wrk str. clt: uso libre
Str12	Wrk str. clt: uso libre
Str13	Wrk str. clt: uso libre
Str14	Wrk str. clt: uso libre
Str15	Wrk str. clt: uso libre
NoError	Error : No Error
Err-TaxCdNF	Error : No se encontró código impuesto
Err-TaxCdAE	Error : Código de impuesto ya existe
Err-8Taxes	Error: Ocho impuestos ya existen
Err-HsCdNF	Error: No se encontró código producto nacional
Err-TxNtNF	Error: No se encontró impuesto
Err-NoTeRt	Error: Tasa impuesto no definida
Err-TxRt 0	Error: Tasa impuesto menor a 0

Err-TxBs 0	Error: Base Impuesto menor a 0
Err-TAmt 0	Error: Cantidad impuesto menor a 0
Err-AtDCAE	Error: Código documento adjunto ya existe
Err-2MnyAD	Error: Existen muchos códigos adjuntos documento
Err-AtDeNF	Error: No se encontró código adjunto documento
Err-Date	Error: Formato fecha incorrecto
Err-RuILk	Error: Regla no vinculada a columna arancel
Err-LocalDB	Error: Error al acceso Paradox

Tabla 7.10.

CRITERIO DENTRO DEL CONTROL DE LA VALUACIÓN

Funciones

RoundInf(x)	si $N < x < N + 1$ entonces N
RoundSup(x)	si $N < x < N + 1$ entonces N + 1
Round(x)	si $N < x < N + 0.5$ entonces N si no N + 1
Min(x, y)	si $x < y$ entonces x si no y
Max(x, y)	si $x > y$ entonces x si no y
Sqr(x)	Al cuadrado $x * x$
Abs(x)	Valor absoluto de x
CurRate(s)	Tipo de cambio
DisplayErr(s)	Muestra la cadena en la pantalla
DisplayErrStop(s)	Muestra error y para validación

Tabla 8.10.

Palabras Clave

Formula	Formula "Nombre fórmula"
	<i>Recordatorio de la tabla de teclas clave en Selección es "keywords"</i>

Tabla 9.10.

Variables

InvNey	Val nota: Cantidad factura en moneda nacional
EfrNey	Val nota: Cantidad flete externo en moneda nacional
InsNey	Val nota: Cantidad Seguro en moneda nacional
OtcNey	Val nota: Cantidad Otro costo en moneda nacional
IfrNey	Val nota: Cantidad flete interno en moneda nacional
DedNey	Val nota: Cantidad Deducciones en moneda nacional
TotalCost	Val nota: Costos Totales
CIFNey	Val nota: Valor CIF en moneda nacional
ItmInv	Val nota: Cantidad Factura Artículo en moneda extranjera
ItmInvNey	Val nota: Cantidad Artículo flete externo en nacional
ItmEfrNey	Val nota: Cantidad Artículo Seguro en moneda nacional
ItmInsNey	Val nota: Cantidad Otro Costo Artículo en moneda nacional
ItmOtcNey	Val nota: Cantidad Artículo flete interno en moneda nacional
ItmIfrNey	Val nota: Cantidad Artículo deducciones en moneda nacional
ItmDedNey	Val nota: total costos Artículo
ItmTotalCost	Val nota: valor Artículo CIF en moneda nacional

ItmCIFNcy	Val nota: VALOR CIF articulo en moneda nacional
TypDec	G.S.: Tipo declaración
ValDetails	G.S.: Valor detalles
GrtyAmount	G.S.: Cantidad en garantía
TotalFees	G.S.: Cantidad de impuestos / Unidades declaración
TotalTaxes	G.S.: Cantidad total impuestos/derechos declaración
GrossMass	Itm: Volumen bruto
NetMass	Itm: Volumen neto
SuppUnits	Itm: Unidades suplementarias (cantidad)
ItmPrice	Itm: Precio Artículo
AdjRate	Itm: Tasa ajuste
StatVal	Itm: Valor estadístico
Result	Resultado fórmula computada
Num01	Wrk num. clt: uso libre
Num02	Wrk num. clt: uso libre
Num03	Wrk num. clt: uso libre
Num04	Wrk num. clt: uso libre
Num05	Wrk num. clt: uso libre
SupValue1	Valor suplementario 1
SupValue2	Valor suplementario 2
ItmTotAmount	Wrk num. clt: Total cantidad Impuestos/Derechos por artículo
CustValue	Wrk num. clt: Valor Aduanas (Est. o valor mercado)
TotalStat	Wrk num. clt: Valores estadísticos totales
CurDate	Wrk num clt: Fecha día (fecha juliana)
RegDate	Wrk num clt: fecha registro (fecha juliana)
ItmGarAmount	Wrk num clt: Impuestos/derechos totales en garantía por art.
ItmPayAmount	Wrk num clt: Impuestos/derechos totales sin garantía por art.
NatProc1	Wrk str. clt: Primer dígito código procedimiento nacional
NatProc2	Wrk str. clt: Segundo dígito código procedimiento nacional
NatProc3	Wrk str. clt: Tercer dígito código procedimiento nacional

Tabla 10. 10.

SIDUNEA



Manual de Usuario
SIDUNEA
(Sistema Aduanero Automatizado)

Asistencia Técnica SIDUNEA
ATS



Aduana Nacional de Bolivia
eficiencia y transparencia

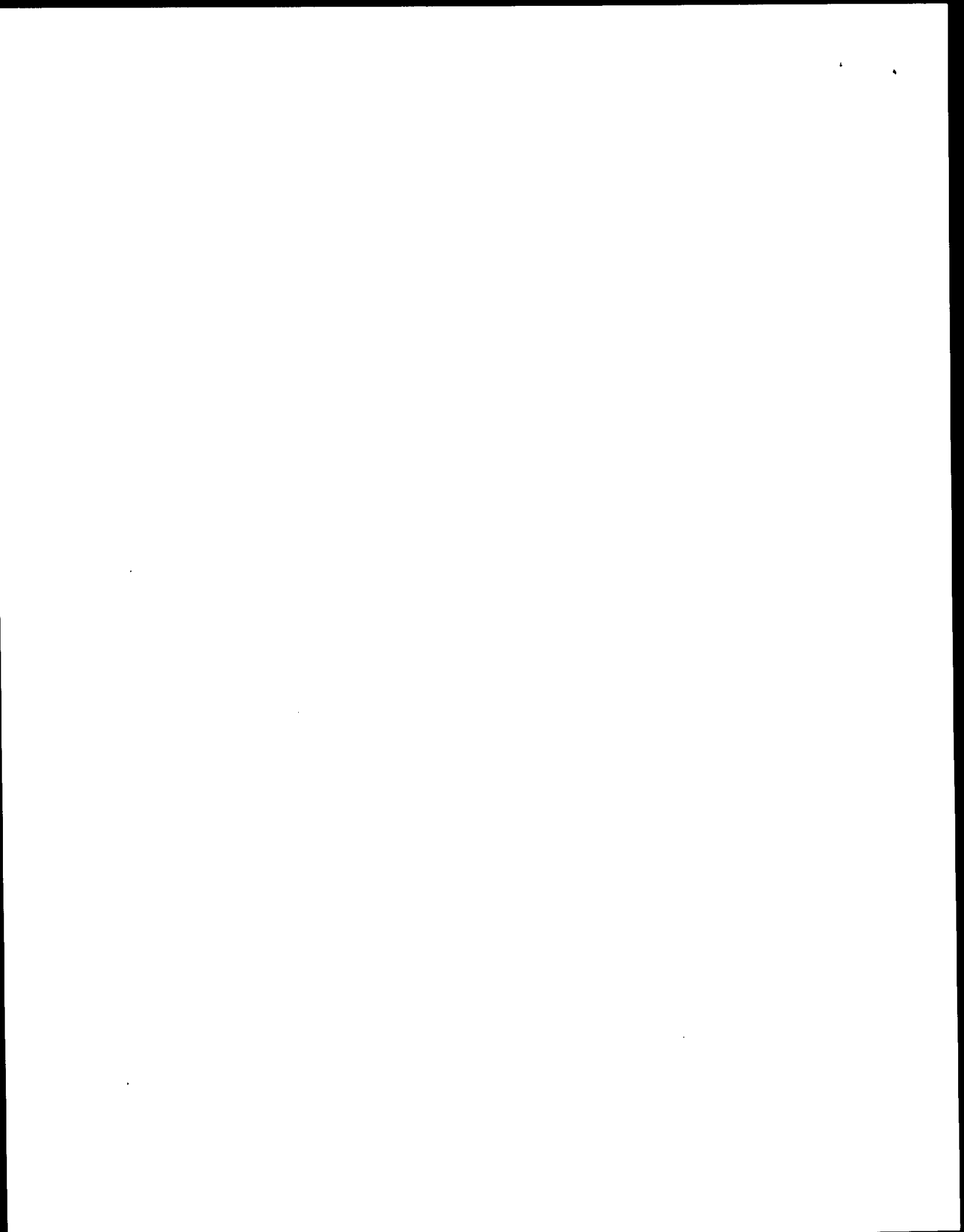



Manual de Soporte - Sistema SIDUNEA

Contenido

Introducción	2
Asistencia Técnica SIDUNEA	2
Llamando a ATS	2
Consejos Útiles.....	3
Antes de llamar a Soporte.....	3
MENSAJES DE ERROR MÁS COMUNES.....	4
Mensaje "Copia No Oficial del SIDUNEA"	4
Mensaje "Error Desconocido en el Manejador de Mensajes"	4
No funciona el mouse.....	5
PROBLEMAS TÉCNICOS	5
Mensaje "Fatal error, resource file init: ... Error: -216"	5
Desconfiguración del Sistema.....	6
Mensaje "Archivo *.cnf corrompido"	7
No puede cambiar la contraseña del SIDUNEA.....	7
El sistema tarda mucho en mandar a imprimir.....	8
Error "el usuario no pertenece a esta oficina"	10
PROBLEMAS FUNCIONALES	10
No puede pasar a la siguiente casilla	10
Problemas con el cambio de fechas	11



INTRODUCCIÓN

SIDUNEA es un Sistema Computarizado de Aduanas que se ha introducido en varios países como herramienta informática, con el objeto de mejorar el comercio internacional, a través de medidas que incluyen reformas a la práctica administrativa ya existente así como procedimientos de comercio exterior.

Este manual está diseñado para ayudar al usuario en la solución, identificación y corrección de problemas técnicos emergentes de la práctica con el sistema SIDUNEA. Así también explica la manera de utilizar la *Ayuda en Línea* que proporciona el sistema y describe cómo solucionar los errores comunes que pueden aparecer en la pantalla durante el proceso de operación del sistema.

Siga los pasos que se recomiendan para resolver su problema. Si la solución presentada en la *Ayuda en Línea*, en este manual o por otros medios no es efectiva, podrá obtener soporte técnico llamando a la línea gratuita 0800-3363 de la Aduana Nacional de Bolivia.

ASISTENCIA TÉCNICA SIDUNEA - ATS

Fue creado para resolver de una manera eficiente y oportuna los problemas técnicos y funcionales que se presentan durante la utilización de sistemas y equipos informáticos conectados a SIDUNEA en todo el territorio boliviano

El *ATS* extiende su apoyo a los usuarios del sistema SIDUNEA, tanto en la instalación y operación del sistema, como para su mantenimiento.

La manera en que opera el *ATS* se describe como sigue:

- Ante cualquier eventualidad que se presente con el sistema SIDUNEA, el personal del *ATS* tratará de resolver el problema a través de la línea telefónica 0800-3363 y de ser posible en forma remota por medio de un módem y un software apropiado que el personal técnico se encargará de instalar en la computadora del cliente en un mediano plazo. Esto ofrece ventajas en tiempo y costo, particularmente en lugares alejados donde se hace dificultosa la movilización de personal técnico de la Aduana Nacional.
- En cualquier caso que requiera de una solución específica cuya solución no encuentre en el presente manual, ni sea posible solucionarlo a través de la línea gratuita, el *ATS* derivará los problemas y requerimientos del usuario del sistema hacia el personal técnico y de normas.
- Para obtener información más completa acerca del procedimiento del Asistencia Técnica SIDUNEA - *ATS*, solicite el documento al PRISMA a los teléfonos 407828 y 408438 o al 0800-3363.

LLAMANDO AL ATS

Al momento de llamar, es conveniente que se encuentre delante de su computador personal, ó que tome nota de los mensajes que hubieran aparecido en su pantalla, y que tenga a mano este manual. Además debe estar preparado para comunicar la siguiente información:

- Su nombre de usuario y código de Aduana, en caso de estar conectado al servidor.
- El texto exacto de cualquier mensaje que haya aparecido en la pantalla.



- Una descripción detallada de lo ocurrido y de las acciones que el usuario estuvo realizando en ese momento.
- Una descripción de cómo intentó resolver el problema.

CONSEJOS ÚTILES

Si surge algún problema con la computadora, incluyendo el monitor o el software, consulte la siguiente lista de sugerencias generales antes de llevar a cabo otras acciones:

- Compruebe que la computadora (incluyendo el monitor) estén conectados a una toma de corriente que funciona.
- Compruebe que la computadora (incluyendo el monitor) estén encendidos y los indicadores o luces de alimentación también.
- Si la imagen no se distingue claramente, aumente el brillo y el contraste con los controles del monitor.
- Compruebe que las terminaciones de conexión de los cables estén correctamente instaladas en el equipo (si verifica la presencia de cables sueltos ajústelos a la posición correcta).
- Verifique que los cables no presenten raspaduras o cortes a lo largo de su extensión.
- Compruebe que no haya ningún diskette insertado en el equipo al encender la computadora.

ANTES DE LLAMAR A SOPORTE

Recibir un mensaje de error puede responder a problemas de software o de hardware. Muchos de ellos pueden ser solucionados gracias a la información contenida en los manuales del equipo, del sistema operativo o de las aplicaciones utilizadas por el usuario.

Siempre que el usuario reciba un mensaje de error, éste debe corregirse. Algunos mensajes de error requieren únicamente de alguna acción por parte del usuario; otros, anuncian un error específico del SIDUNEA y los más, indican un fallo general del sistema (hardware o software) y exigen tareas de solución más complejas.

El SIDUNEA cuenta con *Ayuda en Línea* que le permite obtener información puntual y específica acerca de la acción que está realizando. Esta ayuda se activa con la tecla *FI(1)*^{**}.

A continuación se detallan los mensajes de error más comunes en el SIDUNEA, clasificados por tema, describiendo sus posibles causas y soluciones. Normalmente estos aparecen durante la operación de algunos módulos del sistema o durante el proceso de validación de declaraciones.

^{**} (1) Reférase al Manual del Usuario del SIDUNEA para mayor información. Es recomendable usar la *Ayuda en Línea* del SIDUNEA, para aclarar sus dudas y en primera instancia tratar de resolver el problema usted mismo.



MENSAJES DE ERROR MAS COMUNES.

MENSAJE : *COPIA NO OFICIAL DEL SIDUNEA*

Después de instalar el SIDUNEA o en cierto momento de su operación, por ejemplo al tratar de conectarse al servidor, es posible que vea este mensaje y consecuentemente el sistema le niegue el acceso.

Este error se debe a varias las siguientes causas:

Causa 1.- El SIDUNEA se instaló por segunda vez sin haber desinstalado correctamente en la primera oportunidad.

Causa 2.- El archivo *asyenda.dat* se encuentra dañado.

Solución General.- Para solucionar este error llame al personal técnico para que proceda a re-instalar el sistema, borrando previamente el directorio *C:\ASY*.

No existe otra alternativa de solución.

MENSAJE : *ERROR DESCONOCIDO EN EL MANEJADOR DE MENSAJES*

Si al hacer una conexión con el servidor (esto puede pasar con cualquier módulo) aparece este mensaje de error, las siguientes causas:

Causa 1.- El cliente SIDUNEA no encuentra el nombre y dirección de red definidos para el servidor, por lo que la conexión no puede ser posible.

Solución 1.- En el directorio "C:\Windows" existe el archivo *host*, donde se define el nombre del servidor del sistema. Revise este archivo con un editor de textos (por ejemplo: Edit del MS-DOS, Block de Notas o Notepad del Windows) y agregue manualmente la siguiente línea al final del archivo.

```
172.16.0.25          zurak          zurak
```

Posteriormente, grabar el archivo y cerrar todas las aplicaciones abiertas (inclusive el SIDUNEA) y reiniciar su equipo. El usuario habrá solucionado su problema.

Causa 2.- La configuración del SIDUNEA en el equipo del usuario no es correcta.

Solución 2.- Asegúrese que en la pantalla principal del menú de -(guión) → Opciones → Comunicaciones → Definición de Servidores, la línea de comando del servidor sea:

```
ADDRESS PROTO      ZURAK 700 C:\ASYREF\PROTO
```

Si no lo es, corríjalo y guarde las modificaciones en -(guión) → Opciones → Salvar Opciones, e intente nuevamente la conexión. Para más detalles consulte el Manual del Usuario del SIDUNEA.

Causa 3.- Se ejecutaron cambios en la base de datos del servidor del sistema.

Solución 3.- Para solucionar este error debe llamar 0800-3363.

NO FUNCIONA EL MOUSE

Algunas veces cuando se cambia la resolución de la pantalla del SIDUNEA, el mouse desaparece de la pantalla del sistema.

Causa.- Cambió la resolución a 132 columnas y el controlador del mouse no soporta ese modo gráfico, por tanto deja de funcionar en el SIDUNEA, pero no implica que el sistema se haya dañado.

Solución.- Haga uso de las teclas para volver a la configuración anterior. Refiérase al Manual del Usuario, - (guión) → Opciones → Ambiente → Video.

La solución definitiva a este problema está en proceso de definición. Es decir, el personal técnico está buscando soluciones alternativas que se darán a conocer en cuanto sea posible.

PROBLEMAS TÉCNICOS

A continuación, se detallan los problemas técnicos más comunes, sus causas y posibles soluciones.

MENSAJE: FATAL ERROR, RESOURCE FILE INIT: ... ERROR: -216

Cuando ejecute uno de los módulos del sistema, puede aparecer el siguiente mensaje de error (Figura 1):

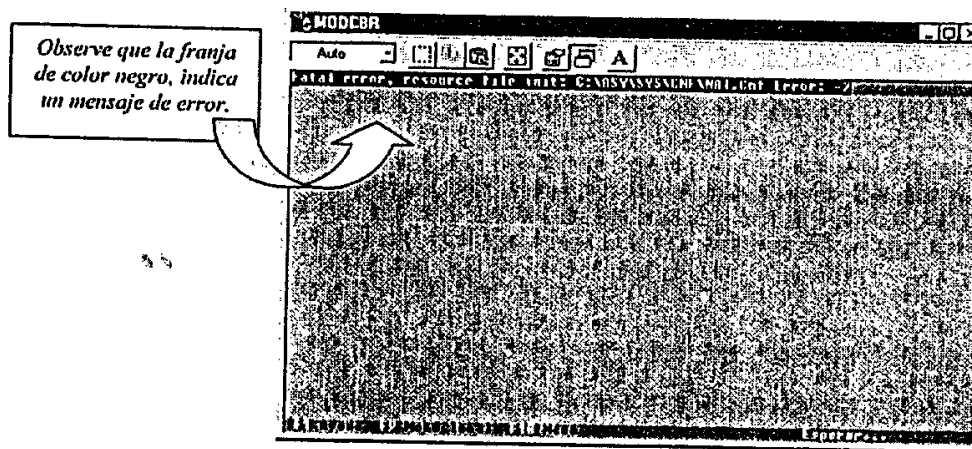

Fig. 1 Ventana con mensaje de error.

Causa 1.- Existe otro módulo del sistema abierto en su computadora.

Solución 1.- Cierre el módulo previamente abierto y vuelva a ejecutar el que intentaba abrir. El sistema SIDUNEA no permite tener abiertos simultáneamente dos de sus módulos. Para evitar ese mensaje, nunca intente abrir un módulo si tiene otro previamente abierto.

Causa 2.- Los archivos de recursos del sistema están dañados.



Solución 2.- Copie los siguientes archivos que se encuentran en *C:\ASYBACKUP* (instalados en su equipo por el personal técnico): "**sysres*", "*essysres*", "*unsysres*", "*frsysres*", al directorio "*C:\ASYSYSLNG*".

Para ello localice con el Explorador de Windows el directorio *C:\ASYBACKUP\LNG*, pulse las teclas *Ctrl+E* para seleccionar todos los archivos, luego *Ctrl+C* para copiar y a continuación vaya a *C:\ASYSYSLNG* y pulse *Ctrl+V*.

Luego realice el mismo procedimiento para copiar el archivo *sysres* de *C:\ASYBACKUP\SYS* a la dirección *C:\ASYSYS*, ésta vez sin aplicar *Ctrl+E*, sino seleccionando con el mouse el archivo *sysres*.

Causa 3.- Se realizó la salida forzosa del SIDUNEA (sin seguir el procedimiento normal) y por tanto se quedó abierto algún archivo del sistema.

Solución 3.- Reinicie el Windows nuevamente.

DESCONFIGURACIÓN DEL SISTEMA

Cuando instala alguna aplicación en su equipo después de instalar el SIDUNEA, suele desconfigurarse el sistema.

Causa.- Durante el proceso de instalación de algunas aplicaciones (como por ejemplo el Designer, Developer o Client entre otros del Oracle) se produce una modificación de los archivos de inicio del sistema operativo del equipo (ejemplo: *autoexec.bat*, *config.sys*, *win.ini*, *system.ini*, etc).

En el caso específico del Oracle, el instalador incorpora en algunos de esos archivos, una serie de *paths* (*rutas*) y variables. Durante ese proceso, para asegurarse de no perder ninguna configuración anterior a la propia instalación de Oracle, el instalador de esta aplicación agrega un espacio en blanco. Si este espacio coincide con la línea que contiene el texto "*SET ASY=C:\ASY*", entonces el SIDUNEA del usuario dejará de correr pues cuando lea el "seteo" de esa variable lo hará en forma literal y por tanto, tomará al espacio en blanco como parte de la asignación a dicha variable.

Por consiguiente, el SIDUNEA interpretará la variable *ASY* como "*C:\ASY\.....*" (con un espacio en blanco al final) en lugar de "*C:\ASY*" y no funcionará, pues ésta variable es usada por el sistema para determinar el camino de búsqueda de los archivos ejecutables y de los archivos de configuración de los módulos del usuario.

Solución.- Una vez finalizada la instalación de cualquier aplicación posterior al SIDUNEA, verifique que no exista el espacio en blanco en la línea "*C:\ASY*" y pruebe el correcto funcionamiento de los módulos instalados.

Para verificar que esa línea de comando no está alterada, presione con el botón izquierdo del mouse sobre *Inicio de la Barra de Tareas del Windows*, seleccione *Ejecutar* y a continuación digite *sysedit* y *Enter* (Figura 2).

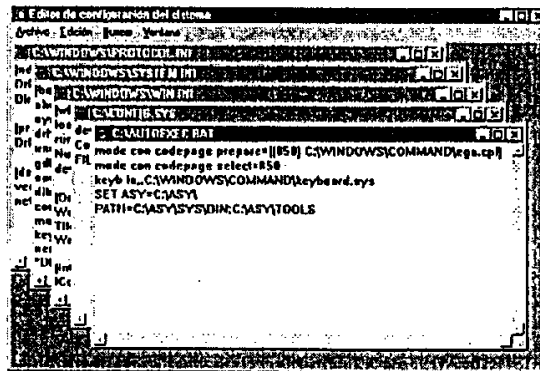

Fig. 2. Solucionando la desconfiguración del Sistema.

En la primera pantalla y con la ayuda del mouse posicione el cursor en la línea del comando en cuestión. Luego elimine las alteraciones que pudo haber sufrido "C:\ASYA" y grabe las correcciones ubicando el mouse sobre la opción Guardar del menú *Archivo*. Luego cierre las ventanas y habrá corregido su problema.

MENSAJE : ARCHIVO *.CNF CORROMPIDO

Cuando aparece este mensaje es porque hay algún problema con los archivos de configuración del sistema, esto se debe a:

Causa.- Uno o varios archivos con la extensión *.cnf están dañados

Solución.- Copie los archivos *nat.cnf*, *mod.cnf*, *port.cnf* y *sys.cnf* que se encuentran en el directorio *C:\ASYBACKUP*, al directorio "C:\ASYSYSTEM\CNF". Para ello, localice con el Explorador de Windows el directorio *C:\ASYBACKUP\CNF*, pulse *Ctrl+E* para seleccionar todos los archivos, luego *Ctrl+C* para copiar y a continuación vaya a *C:\ASYSYSTEM\CNF* y pulse *Ctrl+V*. Habrá copiado los archivos y ahora podrá reiniciar sus tareas. Cierre los módulos abiertos del sistema SIDUNEA y reinicie su equipo.

NO PUEDE CAMBIAR LA CONTRASEÑA DEL SIDUNEA

Es posible que al tratar de cambiar su contraseña de ingreso al SIDUNEA, el sistema rechace su contraseña nueva y le impida que se desplace de la celda *Nueva clave* a *Re - enter nueva clave*.

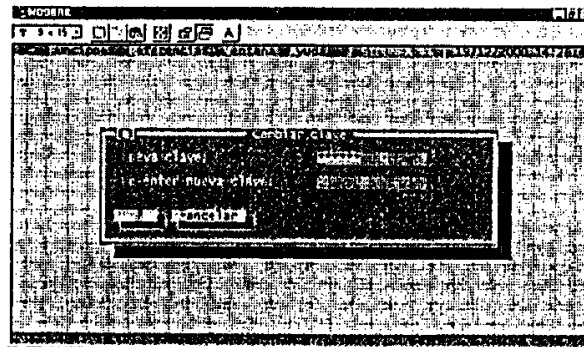

Fig. 3 Cambio de contraseña.

Causa.- El primer dígito que usted introdujo en el campo *Nueva clave* es desconocido por el sistema.

Solución 1.- Cambie el primer dígito por una letra(excepto la "ñ"), o un espacio, o un número y habrá logrado solucionar su problema. Recomendamos anotar su contraseña y guardarla en un lugar seguro para evitar olvidos y problemas de ingreso al sistema.

Solución 2.- Refiérase a Funciones: Servidor: Cambiar Clave del manual del Usuario.

EL SISTEMA TOMA MUCHO TIEMPO EN ENVIAR LA IMPRESIÓN

Quando se trabaja en Windows 95 / 98 todas las impresiones son tratadas por un buzón de impresión. EL SIDUNEA utiliza su propio buzón de impresión, pero Windows da menor prioridad a las llamadas de impresión de este tipo de aplicaciones.

Para que el SIDUNEA envíe la orden de impresión sin pasar por el buzón de impresión de Windows 95 / 98 siga el siguiente procedimiento(2)*:

- Localice el cursor sobre el ícono *Mi PC* del escritorio de Windows y seleccione éste con el mouse.(Figura 4)

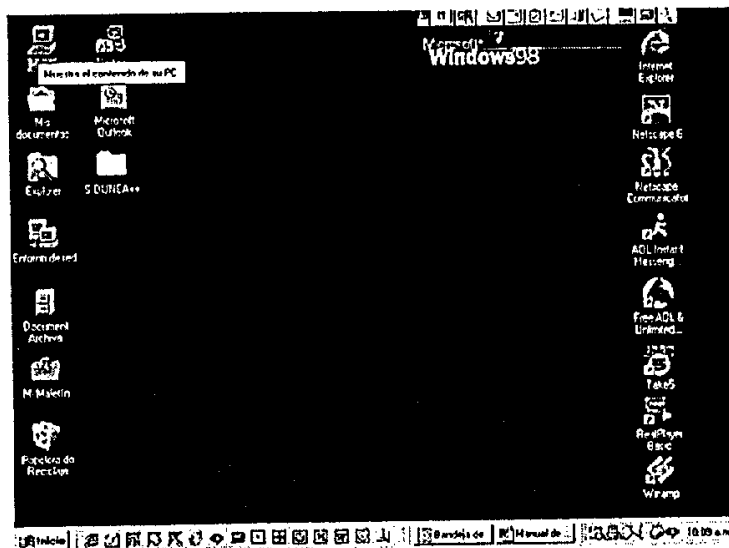

Fig. 4 Escritorio: Mi PC

- Seleccione con el mouse el ícono de la carpeta *Impresoras*.(Figura 5)

* (2) Recuerde memorizar la configuración de su impresora antes de hacer los cambios, así podrá volver a la configuración original, si requiere.

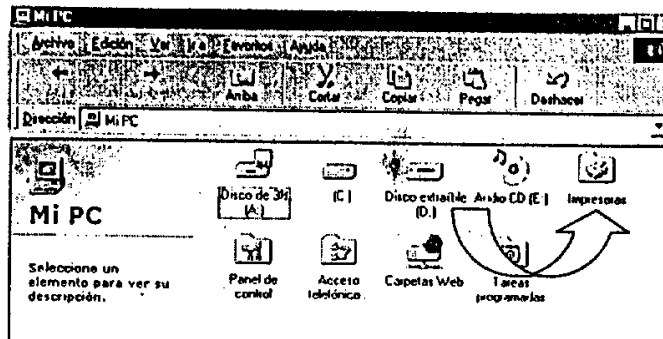

Fig. 5 Escritorio; Mi PC: Impresoras

- Ahora ubique el cursor sobre el icono de la impresora que desea configurar, oprima el botón derecho del mouse y del menú emergente, seleccione *Propiedades*.(Figura 6)

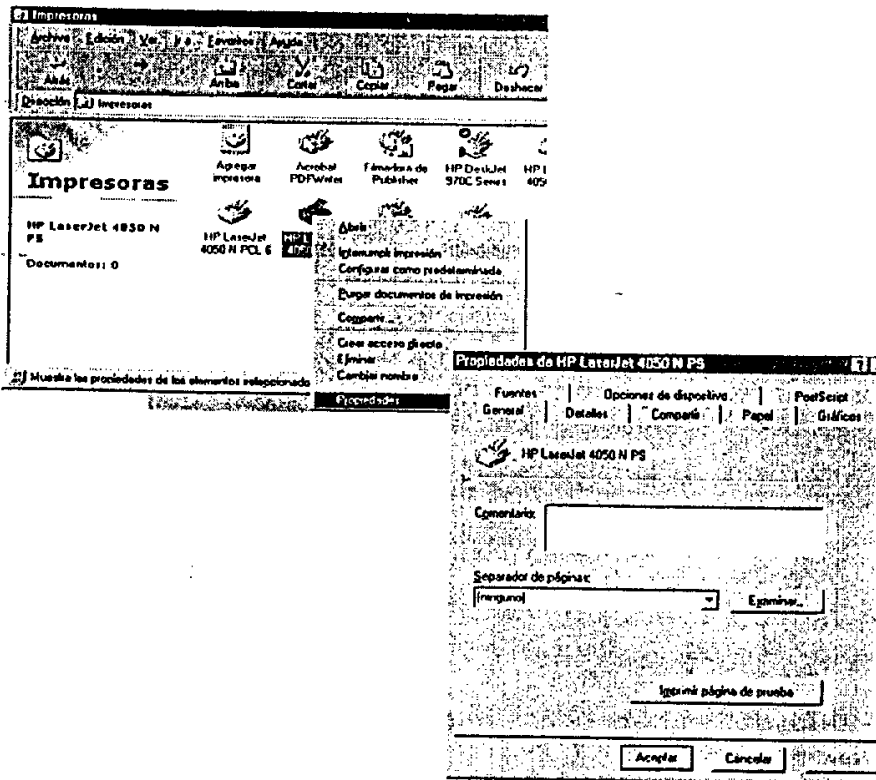

Fig. 6 Impresoras: Impresora Seleccionada: Propiedades

- Aquí elija la pestaña *Detalles* y luego *Configuración de la Cola*.(Figura 7)

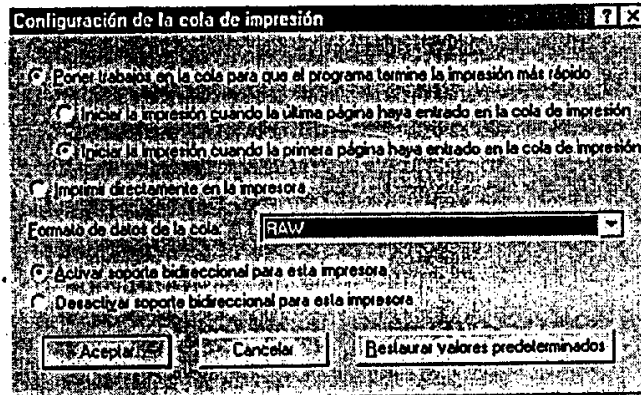

Fig.9 Impresora : Propiedades : Detalles : Configuración de Cola

- En esta ventana seleccione *Imprimir directamente en la impresora*. Luego seleccione *Aceptar* con el botón del mouse y para que estos cambios se ejecuten, continúe *aceptando* las pantallas que siguen.
- Habrá logrado configurar su impresora para que la impresión del SIDUNEA no demore tanto.

ERROR : EL USUARIO NO PERTENECE A ESTA OFICINA

Durante la conexión de un cliente al SIDUNEA puede presentarse este error.

Causas.- Este error ocurre cuando el archivo */home/asy/cnf/asy_usr.cnf* en el servidor presenta las siguientes condiciones:

1. Corrupto: el archivo no está sano.
2. Incompleto: no contiene la aduana a la que puede conectarse el usuario.
3. Al bajar los procesos del motor del SIDUNEA, éstos sobre escriben erróneamente este archivo(3)¹⁴.

Solución General.- Este error no es solucionable por el usuario, cuando se le presente solicite asistencia técnica al 0800-3363.

PROBLEMAS FUNCIONALES

A continuación, se detallan los problemas funcionales más comunes, sus causas y posibles soluciones.

NO PUEDE PASAR A LA SIGUIENTE CASILLA

En las pantallas del DME hay tres tipos de casillas para el ingreso de datos.

¹⁴ (3) El proceso de copia de archivos es leerlo cuando arranca y sobre escribirlo cuando se baja el archivo.



Si no puede seguir o pasar a la siguiente casilla, es porque la casilla donde está ubicado es de llenado obligatorio. Llene la información requerida en esa casilla y entonces le será posible continuar (se puede retroceder aunque la casilla obligatoria no esté llena). No intente pasar por alto esa casilla, el sistema le mostrará un mensaje en la parte inferior de la pantalla que le avisará que ese campo es de ingreso obligatorio. Presione *F1* para obtener información acerca de los datos a ser llenados, o *F8* para acceder a listados de exportadores, transportistas u otros datos almacenados en el servidor del sistema SIDUNEA.

También puede suceder que alguna información o código que ingresó es incompatible.

Por ejemplo:

- Si ingresa como código de oficina de aduana el que corresponde a un *aeropuerto*, el sistema no aceptará un código para *transporte marítimo* como forma de transporte de la exportación o importación y automáticamente mostrará un mensaje de error en la parte inferior de la pantalla. Preste mucha atención al llenado de este tipo de casillas para que la información introducida sea consistente.

Existen también casillas de ingreso condicionado, en las cuales se puede ingresar códigos, información o dejarlas en blanco y finalmente, están las casillas de ingreso prohibido, a las cuales el usuario no tiene acceso, como por ejemplo el campo 9 de la Declaración de Mercancías de Exportación.

PROBLEMAS CON EL CAMBIO DE FECHAS

Si desea modificar alguna fecha, por ejemplo en la elaboración de una declaración; pero el sistema no le acepta, tenga en cuenta lo siguiente:

Causa.- Está tratando de realizar una tarea que es exclusiva del administrador del sistema.

Solución.- No modifique ninguna fecha pues el sistema no aceptará. Cuando el usuario se conecta al servidor, éste le manda la fecha y la hora del SIDUNEA y por consiguiente, no acepta cambios pues esa es responsabilidad del administrador.

La razón de esto es para evitar incoherencias entre el cliente y el servidor. Recuerde que existen varios datos que son históricos (por ejemplo: el tipo de cambio y los impuestos). Por su parte, también las transacciones contienen fecha. Si ingresa una declaración en cierta fecha, el sistema calculará los impuestos a esa fecha y al enviarlos al servidor no coincidirían los montos si los impuestos fueron incrementados después de la fecha con la que trabajó. Así, hay varias razones por las cuales el servidor actualiza la fecha y la hora de su computadora cuando usted se conecta.



Aduana Nacional de Bolivia

**PROCEDIMIENTO MANUAL DE
EXPORTACIÓN DEFINITIVA**

GNNGC-02-01-01

ANEXO IX

OPERACIÓN

FUNCIONARIO: Ventanilla de atención de exportaciones - Aeropuerto
Recepción de documentos impresos y comparación con los archivos registrados en SIDUNEA.

CUANDO : El exportador presenta la DUE, la Guía Aérea emitida por la Línea Aérea (luego que la mercancía fue entregada por el exportador en los almacenes de la Línea Aérea), además de los documentos adicionales.

QUE SE HACE

CÓMO HACERLO

ACTIVIDADES

1. Recibe del exportador o de su representante, la DUE impresa y registrada, la Guía aérea correspondiente, así como documentos adicionales.



2. Ingresar al MODCBR y recuperar la DUE en el SIDUNEA.

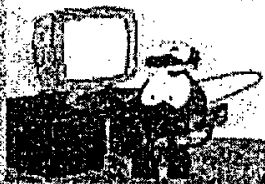

De acuerdo a la siguiente ruta:

- * Funciones
2 Declaraciones
7 Impresiones / Consultas
1 Declaraciones
3 Registrada

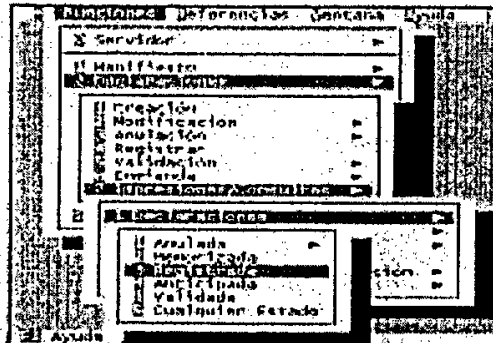

El sistema solicita que el funcionario de aduana se conecte al Servidor, desplegando una ventana en la que debe digitar el nombre de Usuario y la contraseña de acceso al sistema.

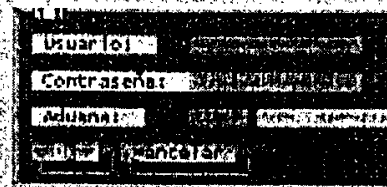

OPERACIÓN

FUNCIONARIO: Ventanilla de atención de exportaciones - Aeropuerto

Recepción de documentos impresos y comparación con los archivos registrados en SIDUNEA.

CUANDO : El exportador presenta la DUE, la Guía Aérea emitida por la Línea Aérea (luego que la mercancía fue entregada por el exportador en los almacenes de la Línea Aérea), además de los documentos adicionales.

QUE SE HACE

CÓMO HACERLO

S
E
D
A
D
I
V
I
D
A
C
T
I
V
I
D
A

Digita el número de registro de la DUE impresa en la pantalla "Ver DUE - registrada" desplegada por el Sistema.



Es posible llamar una DUE por el número de referencia del declarante.

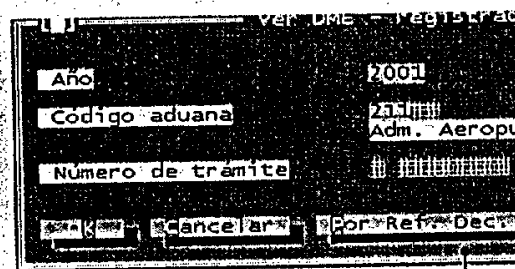

....presionando el botón: "Por Ref. Dec."

3. Compara la DUE desplegada en pantalla por el SIDUNEA con la DUE impresa y presentada por el exportador.

Verificando que la información de la Guía Aérea corresponda con la de la DUE.

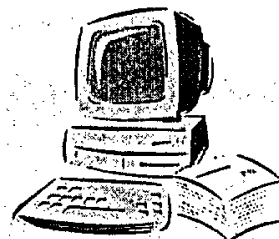

***En caso de no existir observaciones continúe con la OPERACIÓN 2.

**Caso contrario,procada de acuerdo al Anexo Y del Procedimiento de Exportaciones Definitivas.

OPERACIÓN **FUNCIONARIO:** Ventanilla de atención de exportaciones - Aeropuerto
Validación de la DUE.

CUANDO : ...luego de verificar que la información de los documentos impresos corresponde con la información registrada en el SIDUNEA.

S
E
D
A
D
I
V
I
I
A
C
T

QUÉ SE HACE

CÓMO HACERLO

2. Escribe los resultados de la validación en la DUE y la firma.

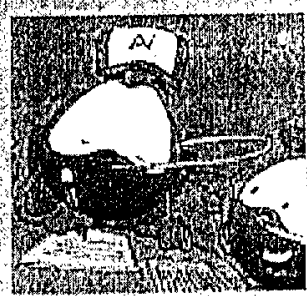

...estampando el sello de la Aduana en el campo 52 de la DUE, después que el sistema hubiera asignado canal rojo o verde.

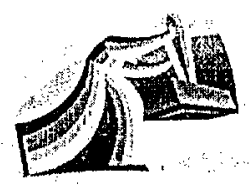

3. En caso de resultar Canal Verde, efectúa el desglose de la documentación.

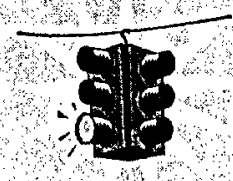

Autorizando la salida de la exportación, escribiendo el número de validación y la fecha debajo del campo 48. Reteniendo las copias de la DUE de la Aduana y del INE, además de una copia de la Guía Aérea (el procedimiento continúa con la operación 4).

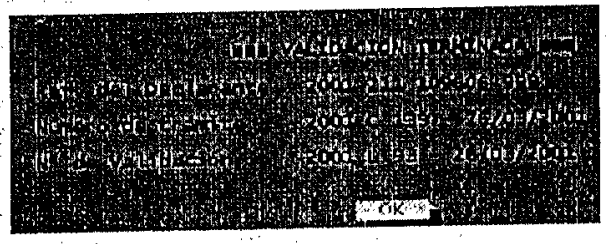

4. En caso de resultar Canal Rojo, entrega toda la documentación al Veta de Aduana designado por el Sistema para ejecutar el aforo.

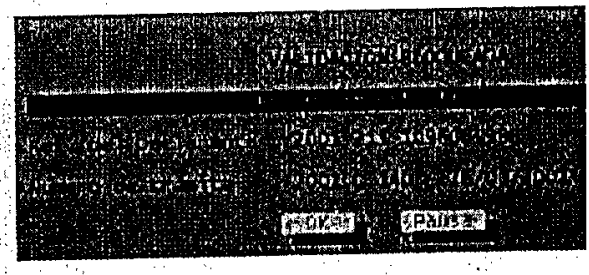
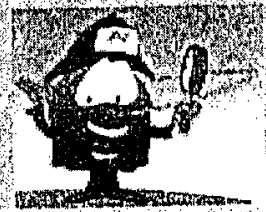

OPERACIÓN

FUNCIONARIO: Vista de Aduana - Aeropuerto

Acta de inspección y redireccionamiento de la DUE (Canal Rojo)

CUANDO : ...inmediatamente después de recibir del funcionario de ventanilla la declaración a la que se le asignó CANAL ROJO.

S
E
D
A
D
I
V
I
A
C
T
I
V
I
D
A

QUÉ SE HACE

CÓMO HACERLO

1. Ejecuta el aforo documental y reconocimiento físico.



...de acuerdo a la Guía General de Aforo.



2. Elabora un acta de inspección en el SIDUNEA.

Ingresando al MODCDBR con la siguiente ruta:

- * Funciones
- 4 Verificación / Selectividad
- 3 Acta de inspección

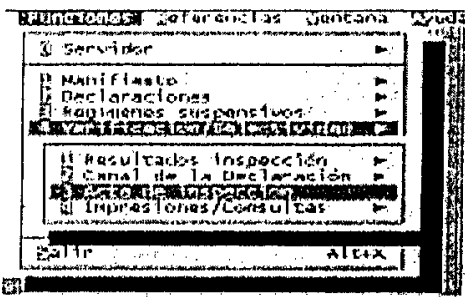

3. Digitar el número de trámite de la DUE impresa.

... una vez que el sistema despliega la ventana "Consultar una Declaración para Inspección", ingresa los resultados del aforo documental y físico.

ACTA DE INSPECCIÓN	
Aduana Declaración	validación
Referencia /	Declarante
Resultados de la Inspección	Conf. 91%

OPERACIÓN

FUNCIONARIO: Vista de Aduana - Aeropuerto

Acta de inspección y redireccionamiento de la DUE (Canal Rojo)

CUANDO : ...inmediatamente después de recibir del funcionario de ventanilla la declaración a la que se le asignó CANAL ROJO.

S
E
D
A
D
E
S
I
D
A
N
E
A
C
T
I
V
I
D
A
N
E
A

QUE SE HACE

CÓMO HACERLO

3. Una vez que termina de elaborar el acta de inspección redirecciona la DUE:

Ingresando a la siguiente ruta:

- * Funciones
- 4 Verificación / Selectividad
- 2 Canal de la Declaración
- 2 Reconocimiento Físico

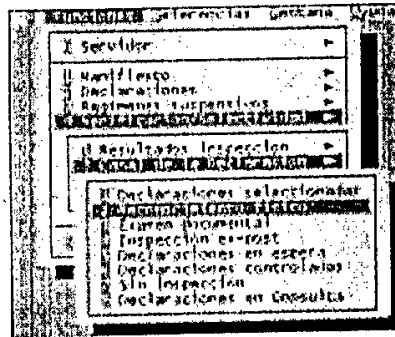

Digita los datos solicitados en la ventana "Reconocimiento Físico" desplegada por el SIDUNEA.

Elige la DUE a redireccionarse en la lista de Declaraciones desplegada por el SIDUNEA, luego Elige la opción "Re-dirigir".

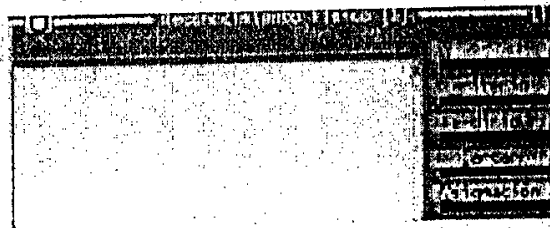

Posteriormente Cambia el canal de la DUE a verde o azul en la ventana "Redirigir Declaración" que despliega el SIDUNEA.



4. Valida la DUE redireccionada.

Elige "SI" en la ventana "Desea validar inmediatamente?"



exportaciones definitivas
MANUAL DE OPERACIONES

OPERACIÓN

FUNCIONARIO: Ventanilla de atención de exportadores - Aeropuerto
 Recepción de copia impresa del Manifiesto Carga Aérea, Guías Asociadas y registro del Manifiesto en SIDUNEA.

CUANDO : ...antes de la salida del vuelo y una vez incorporado el informe del manifiesto al SIDUNEA.

S
E
D
A
I
V
I
D
A
C
T
I
V
I
D
A

QUÉ SE HACE

CÓMO HACERLO

1. Recepción de una copia del Manifiesto de Carga Aérea y Guías Aéreas relacionadas.

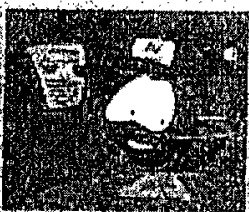

2. Verifica la memorización del Manifiesto en el MODCAR.

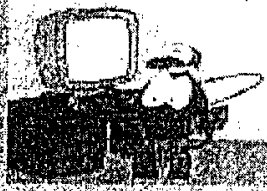

Recupera el manifiesto siguiendo la ruta:

- * Funciones
- 4 Impresiones y Consultas
- 1 Consulta

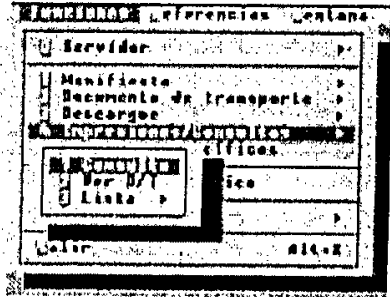

Digita la fecha de salida y el número de vuelo registrados en el manifiesto, en la ventana "Consultar Manifiesto", desplegada por el SIDUNEA.

Escribiendo los datos requeridos en la siguiente ventana:

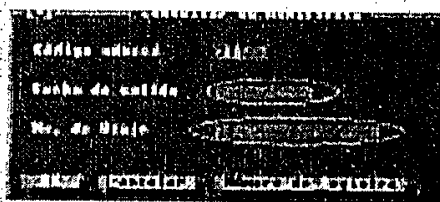

Posteriormente, verifica que la información del Manifiesto recuperado del SIDUNEA, corresponda a la información del manifiesto y guías aéreas (Impresas) presentadas por la línea aérea.

Comparando la información contenida en ambos documentos.

OPERACIÓN

FUNCIONARIO: Ventanilla de atención de exportadores - Aeropuerto
Recepción de copia impresa del Manifiesto Carga Aérea, Gufas Asociadas y registro del Manifiesto en SIDUNEA.

CUANDO : ...antes de la salida del vuelo y una vez incorporado el informe del manifiesto al SIDUNEA.

QUÉ SE HACE

CÓMO HACERLO

S
E
D
A
D
I
V
I
A
C
T
I
V
A

3. Registro del Manifiesto.

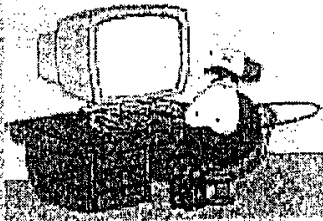

Registra el Manifiesto de Carga Aérea presentado por la línea aérea, siguiendo la ruta:

- Funciones
- 1 Manifiesto
- 3 Registrar

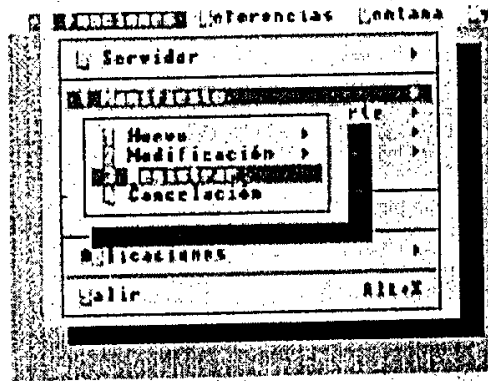

Una vez que el sistema despliega la ventana:

Digitar lo datos requeridos en la ventana:

"Registrar manifiesto almacenado"

Digitar la fecha de salida y el número de vuelo registrados en el manifiesto.

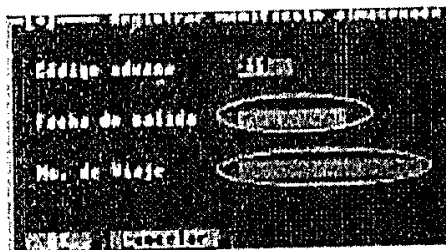

Escribe en el manifiesto impreso el número otorgado por el Sistema y sella.



OPERACIÓN

FUNCIONARIO: Ventanilla de atención de exportaciones - Aeropuerto
 Balance de Exportaciones.

CUANDO : ...después del registro del manifiesto y guías aéreas entregadas por la línea aérea.

QUÉ SE HACE

1. Verifica en el sistema si la totalidad de las mercancías declaradas en la DUE efectivamente fueron embarcadas por la línea aérea.



CÓMO HACERLO

Se genera un Balance de Exportación ingresando a MODCBR en la siguiente ruta:

- * Funciones
- 6 Reportes Específicos

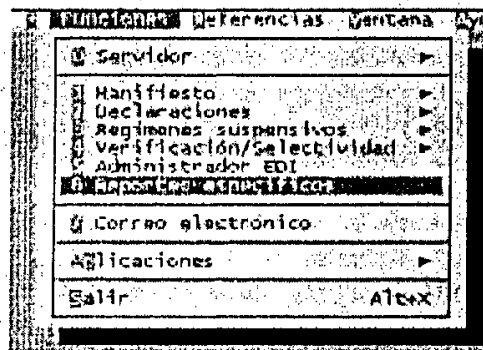

En la ventana "Reportes Específicos", digita los siguientes datos:

- el número de reporte específico "602",
- el año,
- el código de aduana,
- letra de registro y
- número de registro de la DUE.

Luego oprima OK.

Presione **Recuperar** en la ventana "Información sobre los reportes (servidor)".

Digitar lo datos requeridos en la ventana:

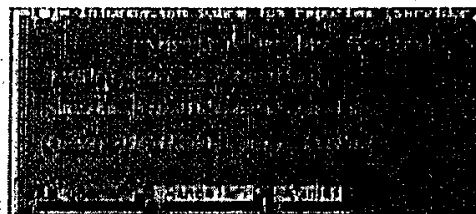
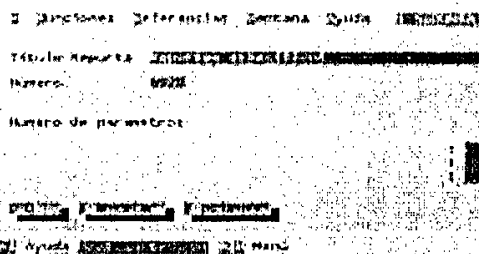

S
E
A
D
I
V
I
D
A
C
T

exportaciones definitivas
MANUAL DE OPERACIONES

OPERACIÓN FUNCIONARIO: Ventanilla de atención de exportaciones - Aeropuerto
 Balance de Exportaciones.

CUANDO : ...después del registro del manifiesto y guías aéreas entregadas por la línea aérea.

S
E
A
D
A
D
I
V
I
D
A
C
T
I
V
I
D
A

QUÉ SIGNIFICA

Una vez que el reporte ha sido recuperado del servidor, guarda el reporte en un archivo local, para lo cual deberá asignar un nombre a este archivo.

Para visualizarlo en la pantalla presione OK.

Verifica que el reporte no presente diferencias en cantidad y peso entre la información de la DUE y la de los Manifiestos.



CÓMO HACERLO

Digitar un nombre al archivo, el mismo que será almacenado por defecto en C:\ASYMPT

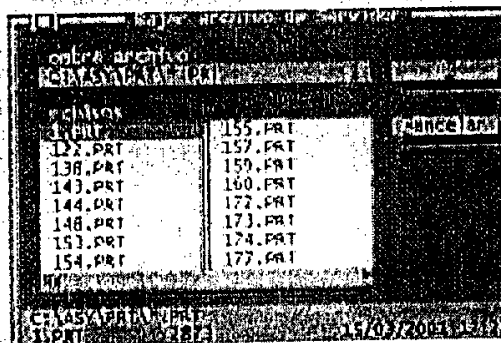

Al ser desplegado en la pantalla el Balance de Exportación.

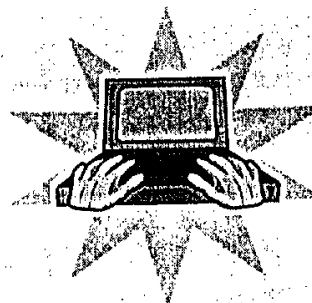

OPERACIÓN

FUNCIONARIO: Ventanilla de atención de exportaciones - Aeropuerto
 Confirmación de la Exportación.

CUANDO : No existe diferencia entre la cantidad de bultos y el peso (bruto), declarados en la DUE y las cantidades y pesos (brutos) declarados en el manifiesto.

QUÉ SE HACE

CÓMO HACERLO

S
E
A
D
I
V
I
D
A
C
T
I

1. Verifica que el Balance de Exportación para una DUE presente saldo cero.

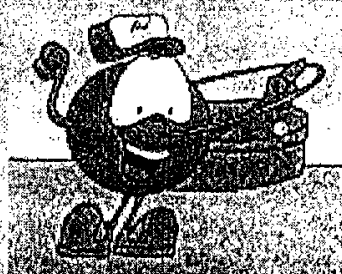

Confirma la DUE en el SIDUNEA ingresando en el MODCBR bajo la siguiente ruta:

- * Funciones
- 2 Declaraciones
- 2 Modificación
- 6 Confirmación de exportación

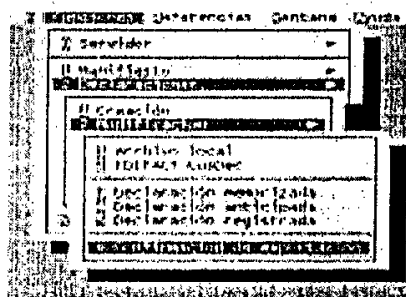

En la ventana "Lista declaraciones export." digita los siguientes datos solicitados por el sistema:

- Código de Aduana de registro de la DUE
- Régimen
- RUC del declarante
- RUC del exportador
- Código de Aduana de Salida
- Fechas entre las cuales se desea generar el listado de declaraciones sin confirmar.

Digitando los datos requeridos en la ventana luego presione el botón OK.

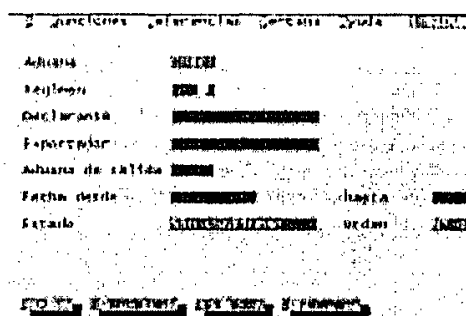

También es posible elegir el estado de las declaraciones y ordenar el listado generado mediante los botones Estado y Ordenar.

exportaciones definitivas
MANUAL DE OPERACIONES

OPERACIÓN

FUNCIONARIO: Ventanilla de atención de exportaciones - Aeropuerto
Confirmación de la Exportación.

CUANDO : No existe diferencia entre la cantidad de bultos y el peso (bruto), declarados en la DUE y las cantidades y pesos (brutos) declarados en el manifiesto.

QUÉ SE HACE

CÓMO HACERLO

S
E
D
A
D
I
V
I
A
C
T
I
V
A

Elige la DUE que va a confirmar en la lista "Declaraciones export. sin confirmar".

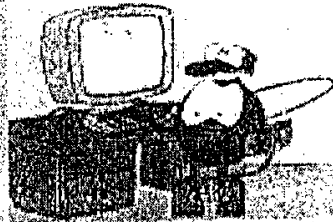

Presionando el botón confirmación.

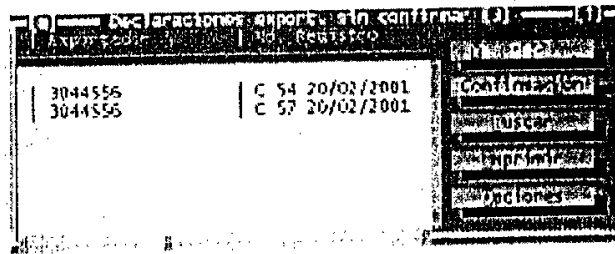

En la ventana "Confirmación" digite los siguientes datos solicitados por el sistema:

- Aduana de Salida efectiva
- Referencia de Salida (si se emite o no el Certificado de Salida)
- Observaciones
- Fecha y hora de Salida

Elija la DUE que va a confirmar en la lista "Declaraciones export. sin confirmar".

El sistema retornara a la ventana "Declaración Export. sin confirmar", donde la DUE confirmada habrá desaparecido.

Finalizado este paso cierre la ventana para salir.

Si existen otras declaraciones a confirmarse y se encuentran en la lista desplegada, se pueden repetir los pasos anteriores.

Digitando los datos requeridos en la ventana luego presione el botón OK.

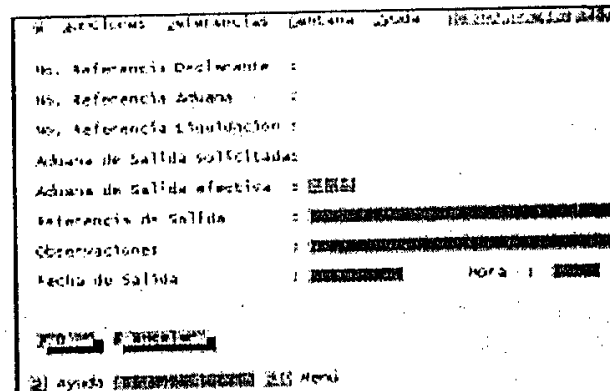

Oprima el botón de cierre para salir de la ventana.

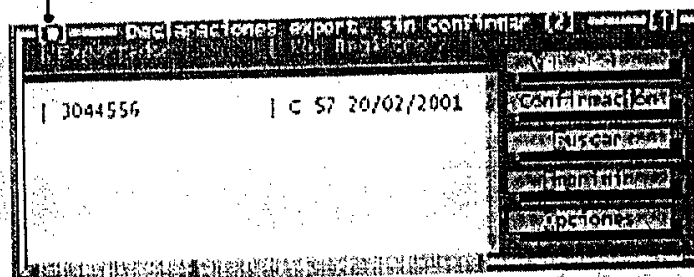

exportaciones definitivas
MANUAL DE OPERACIONES

OPERACIÓN **FUNCIONARIO:** Ventanilla de atención de exportaciones - Aeropuerto
 Emisión e impresión de Certificado de Salida.

CUANDO : El Certificado de Salida es solicitado por el Exportador.

QUÉ SE HACE

CÓMO HACERLO

S
E
A
D
I
V
I
A
C
T

1. Emisión del Certificado de Salida.

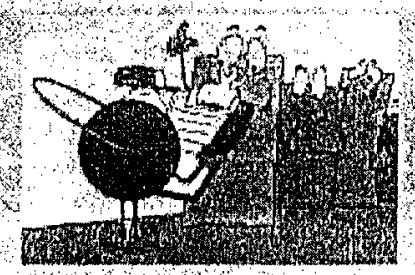

Ingresando a MODCBR a través de la ruta:

- * Funciones
- 6 Reportes Específicos.



***También puede generar un Certificado de Salida en MODCAR siguiendo la misma ruta.

Una vez que el sistema despliega la ventana "Reportes Específicos", digite los siguientes datos:

- El número de reporte específico "601"
- El año,
- Código de Aduana
- Letra de registro y
- Número de registro de la DME.

Digitando los datos solicitados por el sistema en la siguiente ventana:

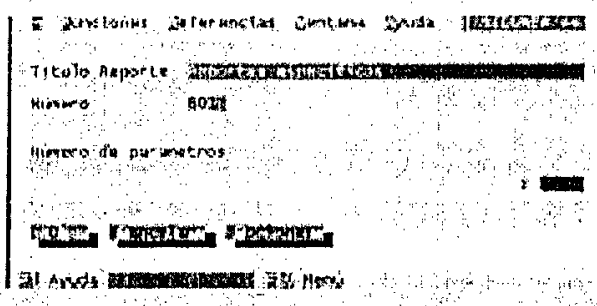

exportaciones definitivas
▶MANUAL DE OPERACIONES▶

OPERACIÓN

FUNCIONARIO: Ventanilla de atención de exportaciones - Aeropuerto
Emisión e impresión de Certificado de Salida.

CUANDO : El Certificado de Salida es solicitado por el Exportador.

S
E
A
D
E
S
I
D
A
V
I
D
A
C
T
I
V
A

QUÉ SE HACE

Una vez que el sistema despliega la ventana "Información sobre los reportes (servidor)", recupera el reporte generado por el sistema.

Una vez que el reporte ha sido recuperado desde el servidor, guarde el reporte en un archivo local, para lo cual deberá asignar un nombre al mismo.

El archivo generado es archivado por defecto en C:\ASY\PR1

Luego presione "OK" para visualizarlo en la pantalla.

CÓMO HACERLO

Presionando "Recuperar", en la pantalla desplegada por SIDUNEA.

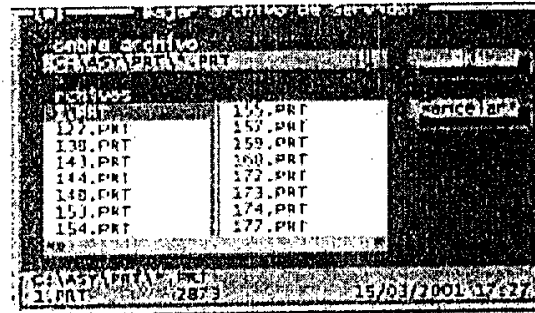
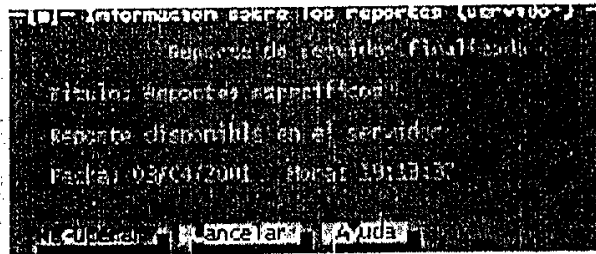

2. Impresión del Certificado de Salida

Ingresando al Menu Local (F9), elija la opción Imprimir.

